



| Câmara Municipal de Chapada Gaúcha

Projeto de Interiores

Câmara
Municipal

Chapada Gaúcha- MG

mar/ 2024

OBSERVAÇÕES:

- OBS.: 1. Todas as medidas devem ser conferidas no local;
- OBS.: 2. Móveis e painéis estão sujeitos à recortes para instalações de tomadas e interruptores, conforme demanda.
- OBS.: 3. Todas as faces tem que ter Fita de borda.
- OBS.: 4. Todos os armários pressupõem a existência de tamponamento de fundo 5mm.
- OBS.: 5. Todos os armários pressupõem sóculo 10 centímetros.
- OBS.: 6. Considerar a altura total com componentes (sóculos, etc.).
- OBS.: 7. Todos os móveis com especificação de tomadas ou régua, pressupõem estrutura para cabeamento estruturado.
- OBS.: 8. Todas as portas com molas aéreas.
- OBS.: 9. Todas as cores de MDF citadas são referenciais de cor, podendo ser substituídas por cores correspondentes de outras marcas, desde que não destoem de tons especificados.
- OBS.: 10. Ajustes na estrutura da marcenaria podem ser necessários. Entrar em contato com a responsável técnica pelo projeto, antes de qualquer alteração.

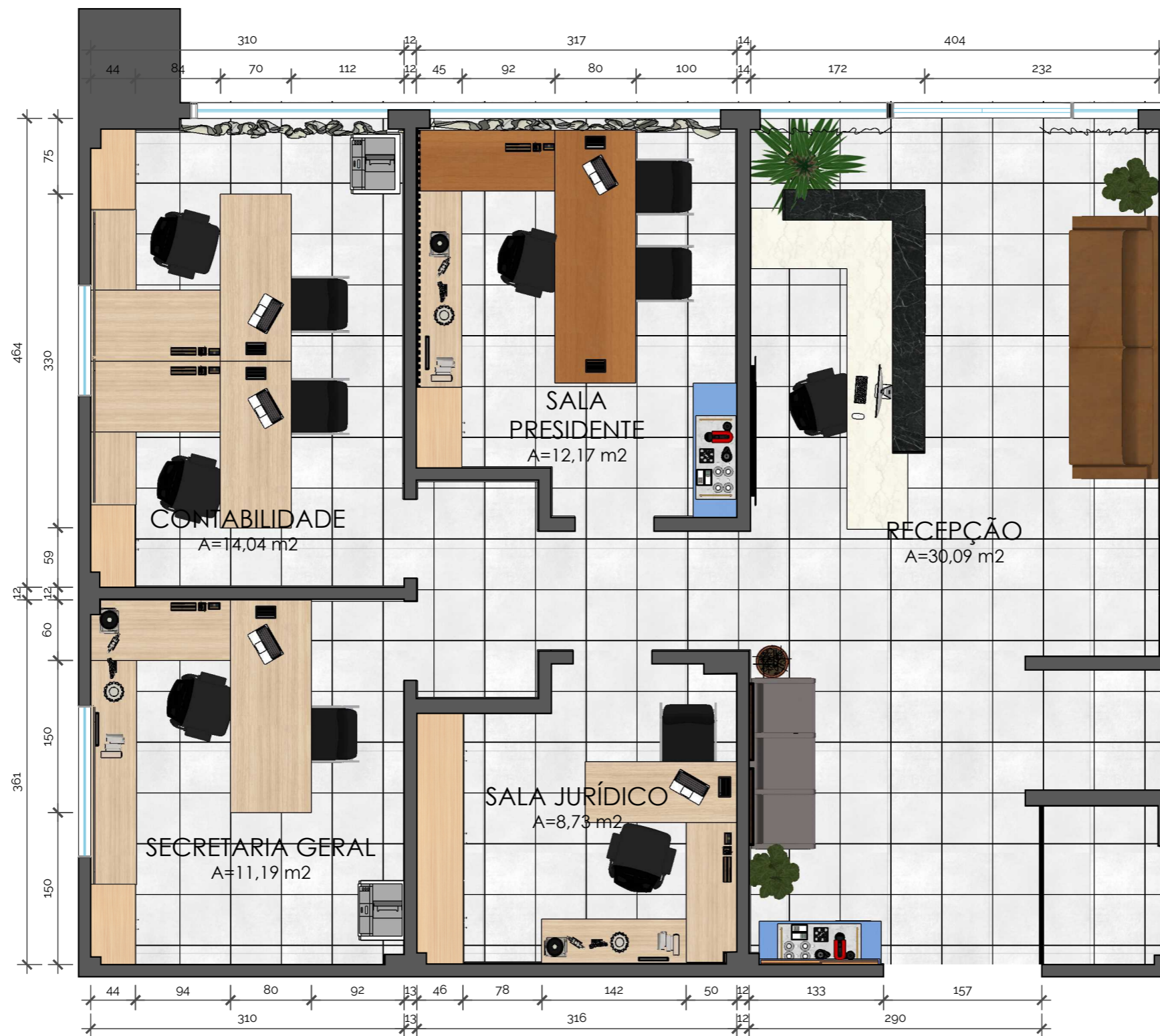

Planta Layout Térreo
Esc.: 1/50

Data: mar/ 2024

OBS.:
Conferir medidas no local antes da execução;
Para referências mais detalhadas, verificar executivo
de marcenaria e marmoraria;
Em caso de dúvidas, contatar a arquiteta.

Referência de prancha:
Planta Layout Térreo
Arquiteta Responsável: Djeanine Najara Rippele
Desenho Técnico: Shirley Carlos

Cliente:
Câmara Municipal
Revisão: R00
Ambiente:
Câmara Municipal



OBSERVAÇÕES:

- OBS.: 1. Todas as medidas devem ser conferidas no local;
- OBS.: 2. Móveis e painéis estão sujeitos à recortes para instalações de tomadas e interruptores, conforme demanda.
- OBS.: 3. Todas as faces tem que ter Fita de borda.
- OBS.: 4. Todos os armários pressupõem a existência de tamponamento de fundo 5mm.
- OBS.: 5. Todos os armários pressupõem sóculo 10 centímetros.
- OBS.: 6. Considerar a altura total com componentes (sóculos, etc.).
- OBS.: 7. Todos os móveis com especificação de tomadas ou régua, pressupõem estrutura para cabeamento estruturado.
- OBS.: 8. Todas as portas com molas aéreas.
- OBS.: 9. Todas as cores de MDF citadas são referenciais de cor, podendo ser substituídas por cores correspondentes de outras marcas, desde que não destoem de tons especificados.
- OBS.: 10. Ajustes na estrutura da marcenaria podem ser necessários. Entrar em contato com a responsável técnica pelo projeto, antes de qualquer alteração.

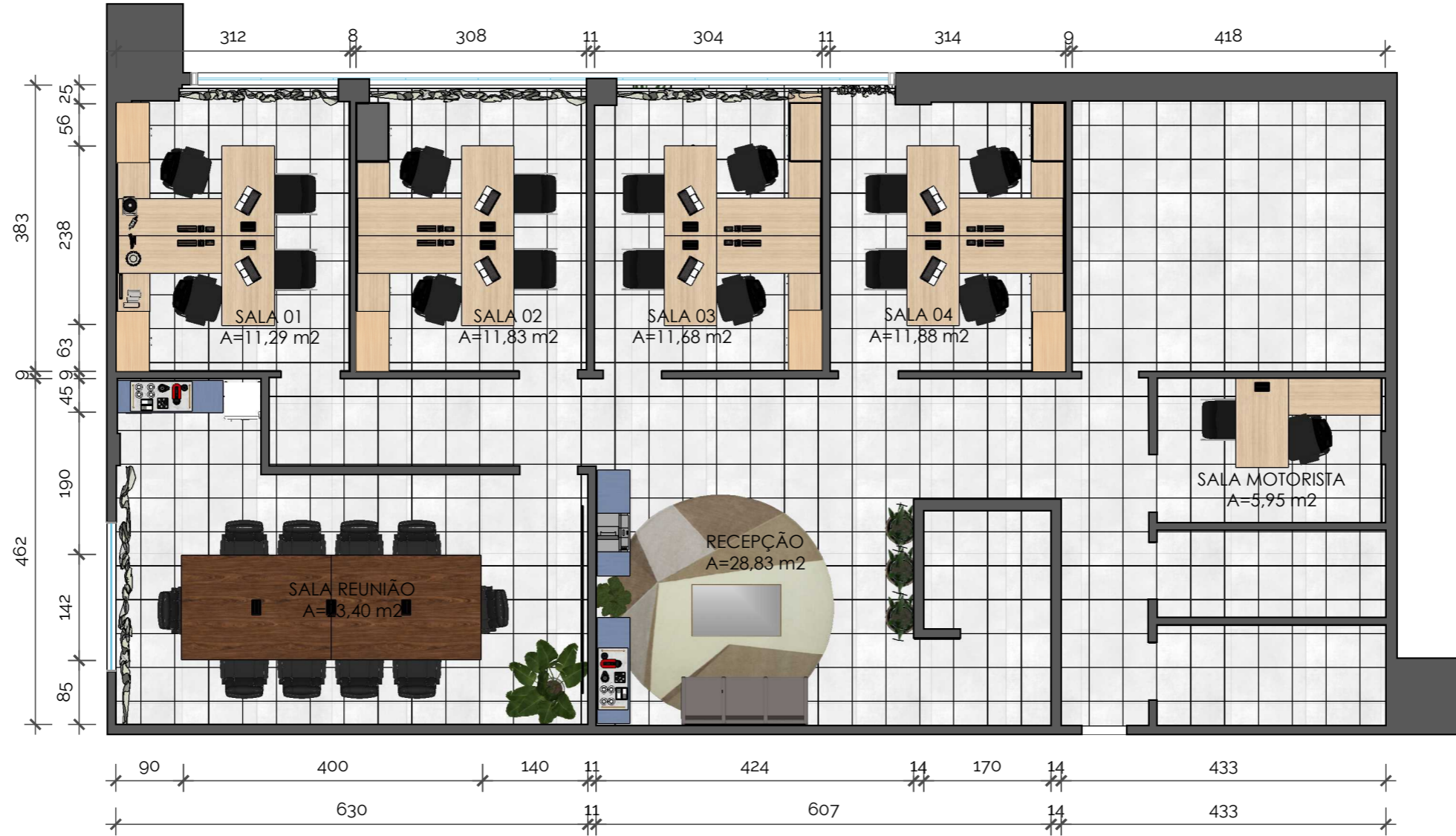

Planta Layout Pavimento Superior
Esc.: 1/75

Data: mar/ 2024

03 | 125

OBS.:
Conferir medidas no local antes da execução;
Para referências mais detalhadas, verificar executivo
de marcenaria e marmoraria;
Em caso de dúvidas, contatar a arquiteta.

Referência de prancha:
Planta Layout Pavimento Superior
Arquiteta Responsável: Djeanine Najara Rippele
Desenho Técnico: Shirley Carlos

Cliente:
Câmara Municipal
Revisão: R00
Ambiente:
Câmara Municipal



Painel utilitário (1695x342x2cm) em MDF Alabama (Guararapes). Contém 03 (três) folhas de portas mimetizadas fabricadas em MDF de 3 centímetros de espessuras, sendo a porta dupla com puxador tipo cava no próprio MDF e a porta de acesso ao banheiro com o amortecedor hidráulico a gás, para fechamento regulável, com puxador em U de inox e 80 centímetros de comprimento. Todas as portas com fechadura rolete. Acabamento com fita de borda em todas as faces. Inclui a reinstalação da galeria de presidentes (Ver Det. M02) (Pág. 11)
Usar frisos de 15mm nos encontros das chapas dos painéis, quando necessário

Revestimento complementar da guia de balizamento em MDF Alabama (Guararapes) com comprimento total de 2491 centímetros. O revestimento será feito por módulos. Módulo 1 com 1.489 centímetros de comprimento por 63 centímetros de altura, com acabamento em rodapé invertido colado em alvenaria existente, fabricado em alumínio e pintura eletrostática cor preto fosco, altura de 3 centímetros. O módulo 2 acompanha inclinação da rampa, iniciando com 63 centímetros de altura, e termina em aproximadamente 2 centímetros de altura, comprimento de 1.002 centímetros seguindo a rampa, também com acabamento em rodapé invertido colado em alvenaria existente, fabricado em alumínio e pintura eletrostática cor preto fosco, altura de 3 centímetros. Acabamento com fita de borda em todas as faces. (Ver Det. 04) (Pág. 13) **Usar frisos de 15mm nos encontros das chapas dos painéis, quando necessário**

Mesa dos vereadores (120x88x62cm) em MDF Alabama (Guararapes) fabricadas em MDF de 2 centímetros de espessura com acabamento em meia esquadria, fitas de borda em todas as faces e fechamento de testada completo (Ver Det. 06) (Pág. 15)

Mesa de som e apoio (120x88x62cm) em MDF Alabama (Guararapes) fabricados em MDF de 2 centímetros de espessura com acabamento em meia esquadria, fitas de borda em todas as faces e fechamento de testada completo.

*Seguir mesmo Det. da Mesa dos vereadores

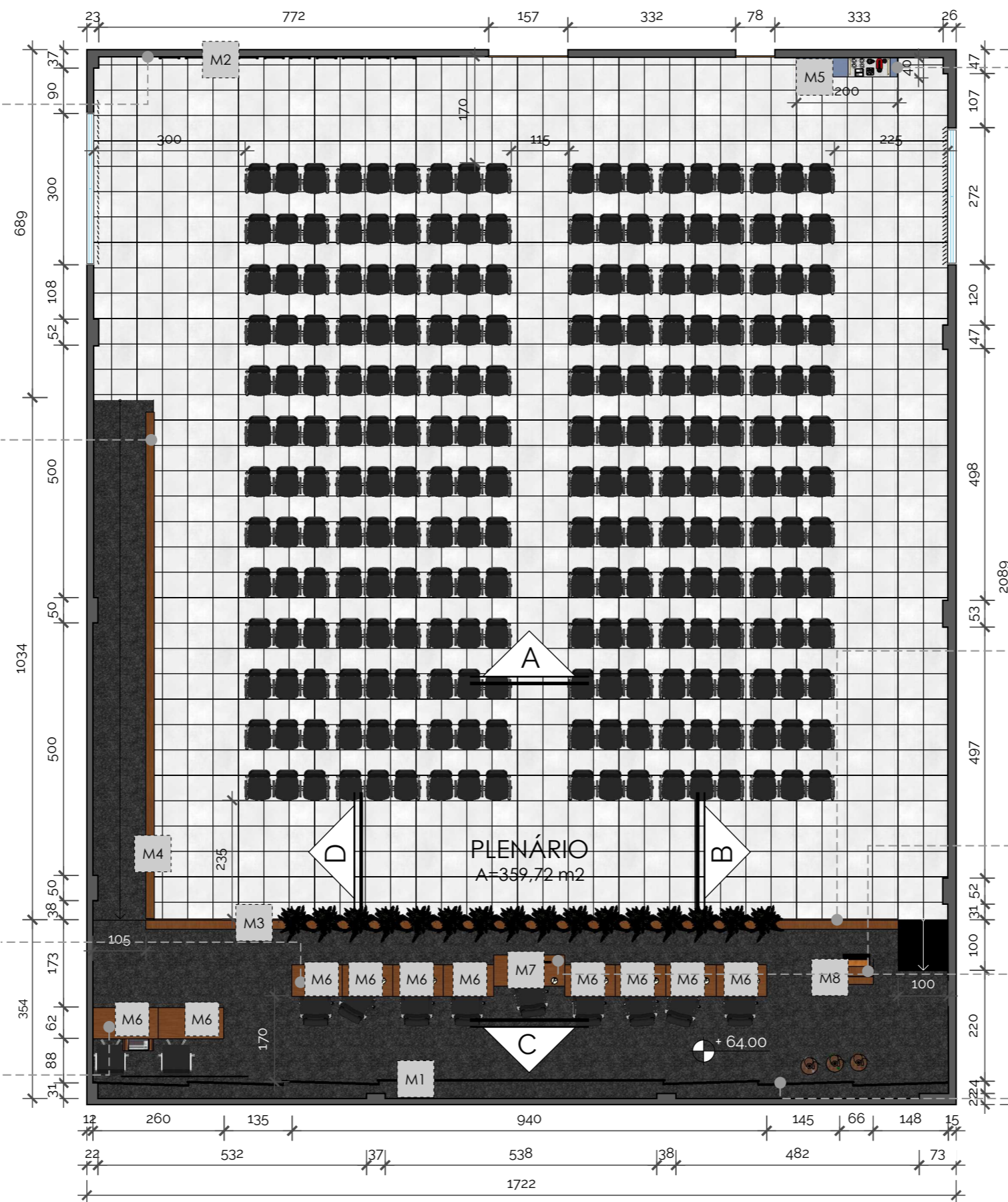

Aparador (120x85x45cm) em MDF Alabama (Guararapes) com tampo de vidro de 1cm de espessura. Fabricado em MDF de 2 centímetros de espessura. Possui acabamento em meia esquadria (Ver Det. 05) (Pág. 14)

Guia de balizamento (2491x20x20cm) em MDF Alabama (Guararapes), acabamento em meia esquadria e com acabamento de rodapé invertido colado em alvenaria existente, fabricado em alumínio e pintura eletrostática cor preto fosco, altura de 3 centímetros (Ver Det. 03) (Pág. 12) **Usar frisos de 15mm nos encontros das chapas dos painéis, quando necessário**

Tribuna (120x67x67cm) em MDF Alabama (Guararapes) fabricada em MDF de 2 centímetros, com acabamento em meia esquadria e fitas de borda em todas as faces, fechamento de testada completo. Possui 3 (três) nichos na parte posterior (Ver Det. 08) (Pág. 17)

Mesa do presidente (140x88x62cm) em MDF Alabama (Guararapes) fabricada em MDF de 2 centímetros, com acabamento em meia esquadria, fitas de borda em todas as faces e fechamento de testada completo (Ver Det. 07) (Pág. 16)

Painel (1695x278x3cm) afastado 41cm da parede, em MDF Alabama (Guararapes) com acabamento de fita de borda em todas as faces. Contém perfil de sobrepor de canto com ângulo 45° para fita de LED, com difusor em policarbonato leitoso, fita de LED 3.000 dimerizável, potência de 15 watts por metro, fluxo luminoso de 1500 lúmens por metro, tensão de 12 Volts, índice de reprodução de cor >80, ângulo de abertura do LED 120°, vida útil mínima 20.000 horas, índice de proteção (IP) 20, com drivers dimerizáveis compatíveis com a fita (OBS. Fitas com garantias mínimas de 2 anos) (Ver Det. M01) (Pág. 10) **Usar frisos de 15mm nos encontros das chapas dos painéis, quando necessário**

Planta Layout Plenário
 Esc.: 1/100

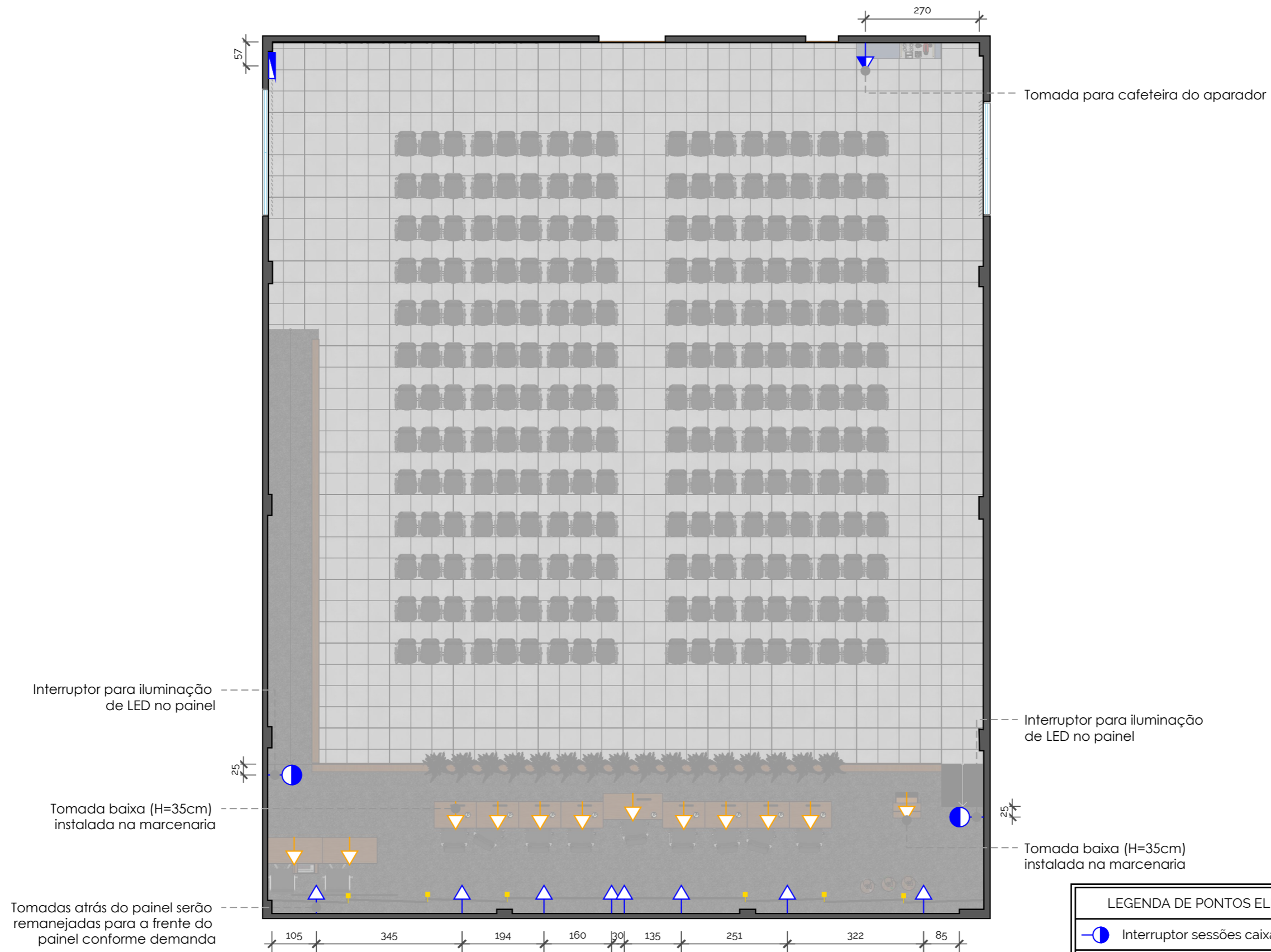

Planta de Pontos e Iluminação Plenário
Esc.: 1/100

LEGENDA DE PONTOS ELÉTRICOS	
	Interruptor sessões caixa 2x4 (h=120cm)
	Tomada baixa existente (h=35cm)
	Tomada baixa (NOVA) (h=35cm)
	Tomada média existente (h=100cm)
	Quadro de distribuição existente (h=150cm)
	Ponto para Perfil de LED na marcenaria (h=195cm)

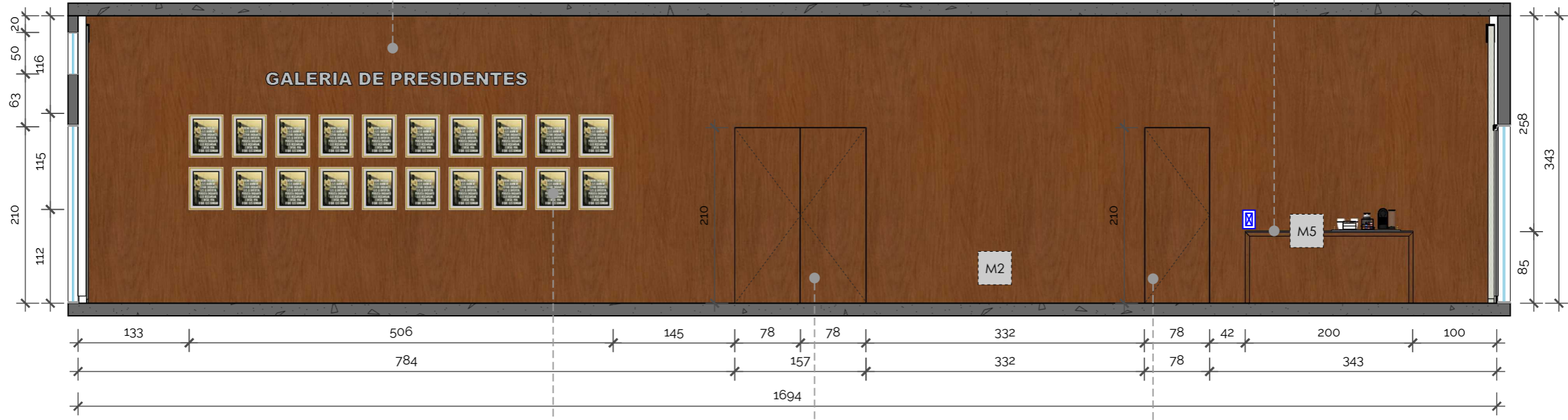

Painel utilitário (1695x342x2cm) em MDF Alabama (Guararapes). Contém 03 (três) folhas de portas mimetizadas fabricadas em MDF de 3 centímetros de espessuras, sendo a porta dupla com puxador tipo cava no próprio MDF e a porta de acesso ao banheiro com o amortecedor hidráulico a gás, para fechamento regulável, com puxador em U de inox e 80 centímetros de comprimento. Todas as portas com fechadura rolete. Acabamento com fita de borda em todas as faces. Inclui a reinstalação da galeria de presidentes (Ver Det. M02) (Pág. 11) **Usar frisos de 15mm nos encontros das chapas dos painéis, quando necessário**

Aparador (120x85x45cm) em MDF Alabama (Guararapes) com tampo de vidro de 1cm de espessura. Fabricado em MDF de 2 centímetros de espessura. Possui acabamento em meia esquadria (Ver Det. 05) (Pág. 14)

Vista A - Plenário
Esc.: 1/55

Galeria de presidentes

Porta de acesso a Recepção

Porta de acesso aos banheiros

Cliente:

Câmara Municipal
Revisão: R00
Ambiente:
Câmara Municipal

Referência de prancha:

Vista A Plenário
Arquiteta Responsável: Djeanine Najara Rippele
Desenho Técnico: Shirley Carlos

OBS.:

Conferir medidas no local antes da execução;
Para referências mais detalhadas, verificar executivo de marcenaria e marmoraria;
Em caso de dúvidas, contatar a arquiteta.

Data: mar/ 2024

06 | 125



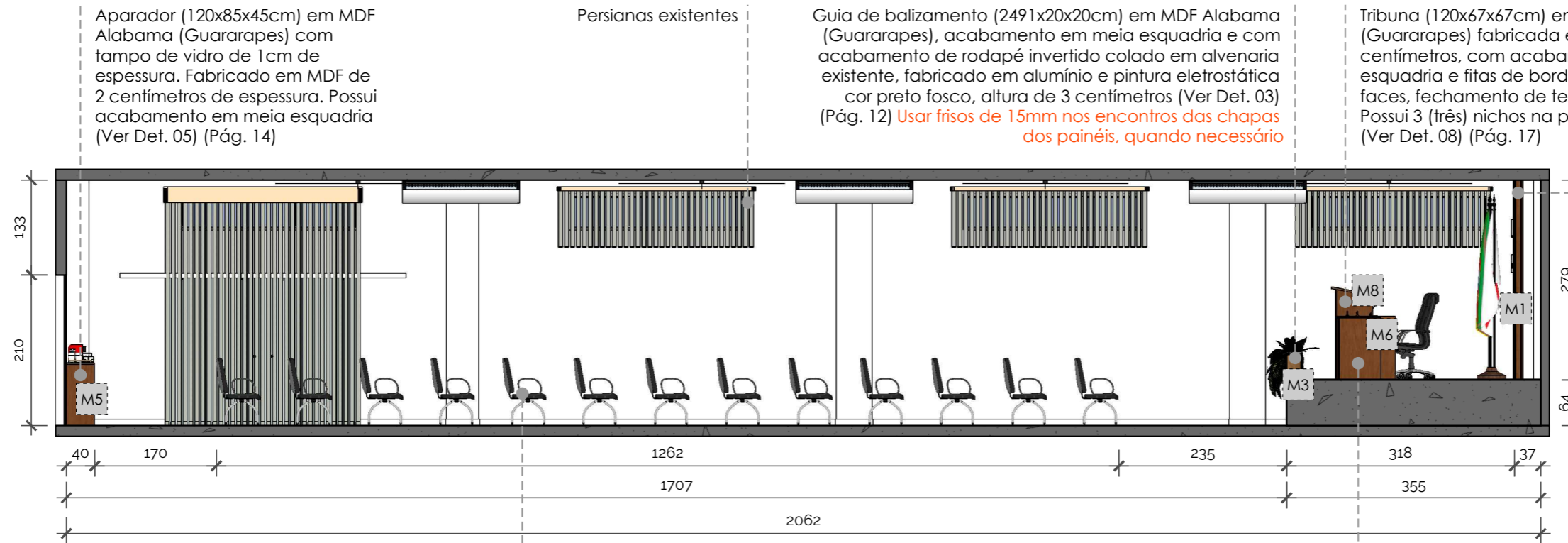

Aparador (120x85x45cm) em MDF Alabama (Guararapes) com tampo de vidro de 1cm de espessura. Fabricado em MDF de 2 centímetros de espessura. Possui acabamento em meia esquadria (Ver Det. 05) (Pág. 14)

Persianas existentes

Guia de balizamento (2491x20x20cm) em MDF Alabama (Guararapes), acabamento em meia esquadria e com acabamento de rodapé invertido colado em alvenaria existente, fabricado em alumínio e pintura eletrostática cor preto fosco, altura de 3 centímetros (Ver Det. 03) (Pág. 12) **Usar frisos de 15mm nos encontros das chapas dos painéis, quando necessário**

Tribuna (120x67x67cm) em MDF Alabama (Guararapes) fabricada em MDF de 2 centímetros, com acabamento em meia esquadria e fitas de borda em todas as faces, fechamento de testada completo. Possui 3 (três) nichos na parte posterior (Ver Det. 08) (Pág. 17)

Painel (1695x278x3cm) afastado 41cm da parede, em MDF Alabama (Guararapes) com acabamento de fita de borda em todas as faces. Contém perfil de sobrepor de canto com ângulo 45° para fita de LED, com difusor em policarbonato leitoso, fita de LED 3.000 dimerizável, potência de 15 watts por metro, fluxo luminoso de 1500 lúmens por metro, tensão de 12 Volts, índice de reprodução de cor >80, ângulo de abertura do LED 120°, vida útil mínima 20.000 horas, índice de proteção (IP) 20, com drivers dimerizáveis compatíveis com a fita (OBS. Fitas com garantias mínimas de 2 anos) (Ver Det. M01) (Pág. 10) **Usar frisos de 15mm nos encontros das chapas dos painéis, quando necessário**

Mesa dos vereadores (120x88x62cm) em MDF Alabama (Guararapes) fabricadas em MDF de 2 centímetros de espessura com acabamento em meia esquadria, fitas de borda em todas as faces e fechamento de testada completo (Ver Det. 06) (Pág. 15)

Cadeiras longarinas pretas de 3 lugares (Plaxmetal)

Vista B - Plenário
Esc.: 1/75

OBS.:
Conferir medidas no local antes da execução;
Para referências mais detalhadas, verificar executivo de marcenaria e marmoraria;
Em caso de dúvidas, contatar a arquiteta.

Referência de prancha:
Vista B Plenário
Arquiteta Responsável: Djeanine Najara Rippele
Desenho Técnico: Shirley Carlos

Cliente:
Câmara Municipal
Revisão: R00
Ambiente:
Câmara Municipal



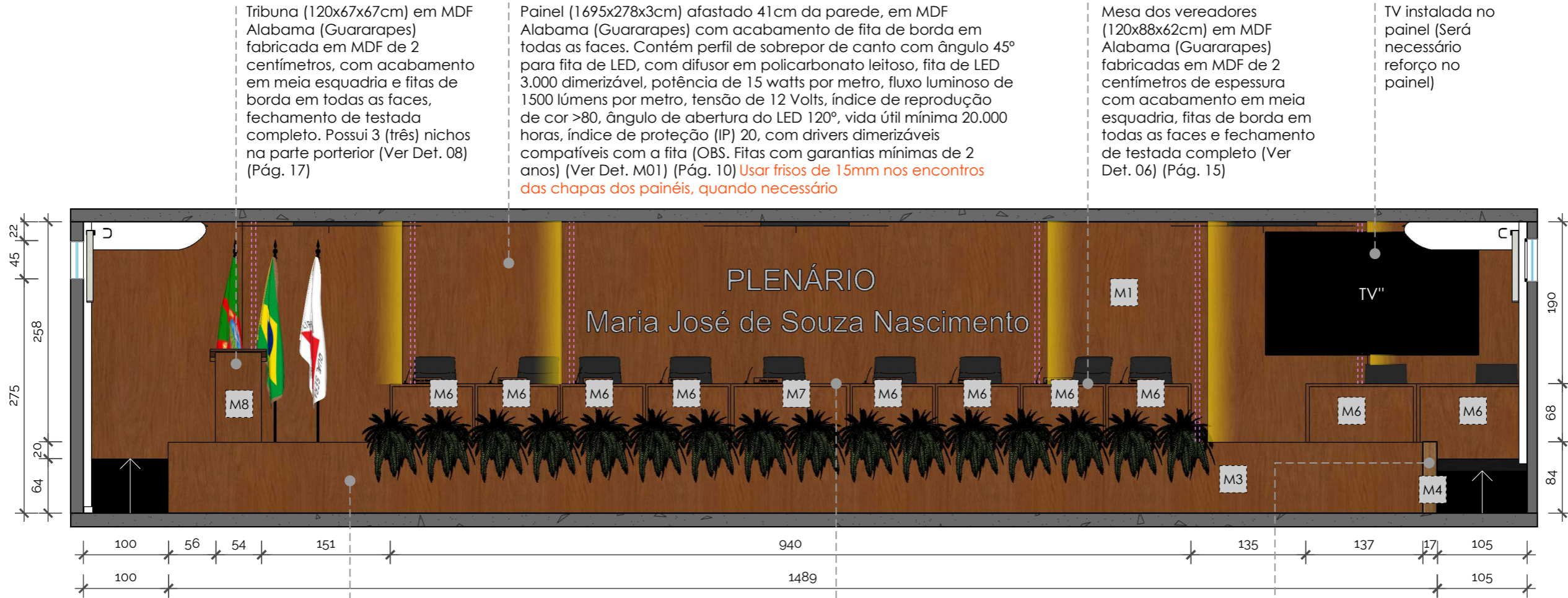

Vista C - Plenário
Esc.: 1/55

Tribuna (120x67x67cm) em MDF Alabama (Guararapes) fabricada em MDF de 2 centímetros, com acabamento em meia esquadria e fitas de borda em todas as faces, fechamento de testada completo. Possui 3 (três) nichos na parte posterior (Ver Det. 08) (Pág. 17)

Painel (1695x278x3cm) afastado 41cm da parede, em MDF Alabama (Guararapes) com acabamento de fita de borda em todas as faces. Contém perfil de sobrepor de canto com ângulo 45° para fita de LED, com difusor em policarbonato leitoso, fita de LED 3.000 dimerizável, potência de 15 watts por metro, fluxo luminoso de 1500 lúmens por metro, tensão de 12 Volts, índice de reprodução de cor >80, ângulo de abertura do LED 120°, vida útil mínima 20.000 horas, índice de proteção (IP) 20, com drivers dimerizáveis compatíveis com a fita (OBS. Fitas com garantias mínimas de 2 anos) (Ver Det. M01) (Pág. 10) Usar frisos de 15mm nos encontros das chapas dos painéis, quando necessário

Mesa dos vereadores (120x88x62cm) em MDF Alabama (Guararapes) fabricadas em MDF de 2 centímetros de espessura com acabamento em meia esquadria, fitas de borda em todas as faces e fechamento de testada completo (Ver Det. 06) (Pág. 15)

TV instalada no painel (Será necessário reforço no painel)

Guia de balizamento (2491x20x20cm) em MDF Alabama (Guararapes), acabamento em meia esquadria e com acabamento de rodapé invertido colado em alvenaria existente, fabricado em alumínio e pintura eletrostática cor preto fosco, altura de 3 centímetros (Ver Det. 03) (Pág. 12) Usar frisos de 15mm nos encontros das chapas dos painéis, quando necessário

Mesa do presidente (140x88x62cm) em MDF Alabama (Guararapes) fabricada em MDF de 2 centímetros, com acabamento em meia esquadria, fitas de borda em todas as faces e fechamento de testada completo (Ver Det. 07) (Pág. 16)

Revestimento complementar da guia de balizamento em MDF Alabama (Guararapes) com comprimento total de 2491 centímetros. O revestimento será feito por módulos. Módulo 1 com 1.489 centímetros de comprimento por 63 centímetros de altura, com acabamento em rodapé invertido colado em alvenaria existente, fabricado em alumínio e pintura eletrostática cor preto fosco, altura de 3 centímetros. O módulo 2 acompanha inclinação da rampa, iniciando com 63 centímetros de altura, e termina em aproximadamente 2 centímetros de altura, comprimento de 1.002 centímetros seguindo a rampa, também com acabamento em rodapé invertido colado em alvenaria existente, fabricado em alumínio e pintura eletrostática cor preto fosco, altura de 3 centímetros. Acabamento com fita de borda em todas as faces. (Ver Det. 04) (Pág. 13) Usar frisos de 15mm nos encontros das chapas dos painéis, quando necessário



Cliente:
Câmara Municipal
Revisão: R00
Ambiente:
Câmara Municipal

Referência de prancha:
Vista C Plenário
Arquiteta Responsável: Djeanine Najara Rippeel
Desenho Técnico: Shirley Carlos

OBS.:
Conferir medidas no local antes da execução;
Para referências mais detalhadas, verificar executivo de marcenaria e marmoraria;
Em caso de dúvidas, contatar a arquiteta.

Mesa dos vereadores (120x88x62cm) em MDF Alabama (Guararapes) fabricadas em MDF de 2 centímetros de espessura com acabamento em meia esquadria, fitas de borda em todas as faces e fechamento de testada completo (Ver Det. 06) (Pág. 15)

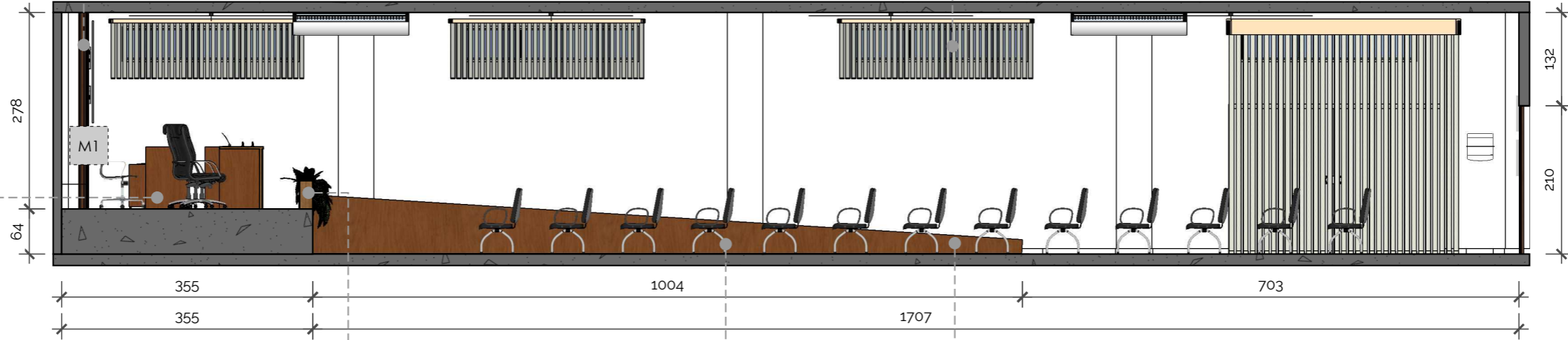

Vista D - Plenário
Esc.: 1/75

Painel (1695x278x3cm) afastado 41cm da parede, em MDF Alabama (Guararapes) com acabamento de fita de borda em todas as faces. Contém perfil de sobrepor de canto com ângulo 45° para fita de LED, com difusor em policarbonato leitoso, fita de LED 3.000 dimerizável, potência de 15 watts por metro, fluxo luminoso de 1500 lúmens por metro, tensão de 12 Volts, índice de reprodução de cor >80, ângulo de abertura do LED 120°, vida útil mínima 20.000 horas, índice de proteção (IP) 20, com drivers dimerizáveis compatíveis com a fita (OBS. Fitas com garantias mínimas de 2 anos) (Ver Det. M01) (Pág. 10) Usar frisos de 15mm nos encontros das chapas dos painéis, quando necessário

Persianas existentes

Guia de balizamento (2491x20x20cm) em MDF Alabama (Guararapes), acabamento em meia esquadria e com acabamento de rodapé invertido colado em alvenaria existente, fabricado em alumínio e pintura eletrostática cor preto fosco, altura de 3 centímetros (Ver Det. 03) (Pág. 12) Usar frisos de 15mm nos encontros das chapas dos painéis, quando necessário

Cadeiras longarinas pretas de 3 lugares (Plaxmetal)

Revestimento complementar da guia de balizamento em MDF Alabama (Guararapes) com comprimento total de 2491 centímetros. O revestimento será feito por módulos. Módulo 1 com 1.489 centímetros de comprimento por 63 centímetros de altura, com acabamento em rodapé invertido colado em alvenaria existente, fabricado em alumínio e pintura eletrostática cor preto fosco, altura de 3 centímetros. O módulo 2 acompanha inclinação da rampa, iniciando com 63 centímetros de altura, e termina em aproximadamente 2 centímetros de altura, comprimento de 1.002 centímetros seguindo a rampa, também com acabamento em rodapé invertido colado em alvenaria existente, fabricado em alumínio e pintura eletrostática cor preto fosco, altura de 3 centímetros. Acabamento com fita de borda em todas as faces. (Ver Det. 04) (Pág. 13) Usar frisos de 15mm nos encontros das chapas dos painéis, quando necessário

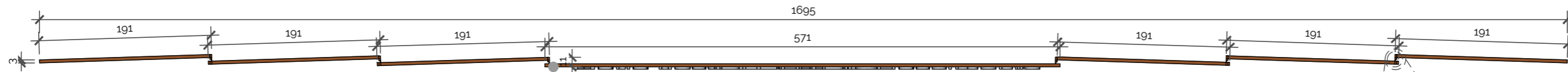

Det. M1 - Painel do Plenário (Vista Superior)
 Esc.: 1/50
 01 Unidade

Painel (1695x278x3cm) afastado 41cm da parede, em MDF Alabama (Guararapes) com acabamento de fita de borda em todas as faces. Contém perfil de sobrepor de canto com ângulo 45° para fita de LED, com difusor em policarbonato leitoso, fita de LED 3.000 dimerizável, potência de 15 watts por metro, fluxo luminoso de 1500 lúmens por metro, tensão de 12 Volts, índice de reprodução de cor >80, ângulo de abertura do LED 120°, vida útil mínima 20.000 horas, índice de proteção (IP) 20, com drivers dimerizáveis compatíveis com a fita. Usar frisos de 15mm nos encontros das chapas dos painéis, quando necessário

Perfil de sobrepor de canto com ângulo 45° para fita de LED, com difusor em policarbonato leitoso, fita de LED 3.000 dimerizável, potência de 15 watts por metro, fluxo luminoso de 1500 lúmens por metro, tensão de 12 Volts, índice de reprodução de cor >80, ângulo de abertura do LED 120°, vida útil mínima 20.000 horas, índice de proteção (IP) 20, com drivers dimerizáveis compatíveis com a fita. (OBS. Fitas com garantias mínimas de 2 anos)

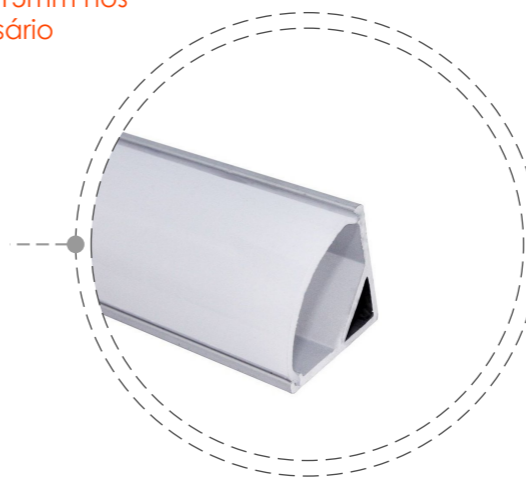

REFERÊNCIA PERFIL DE LED DE SOBREPOR

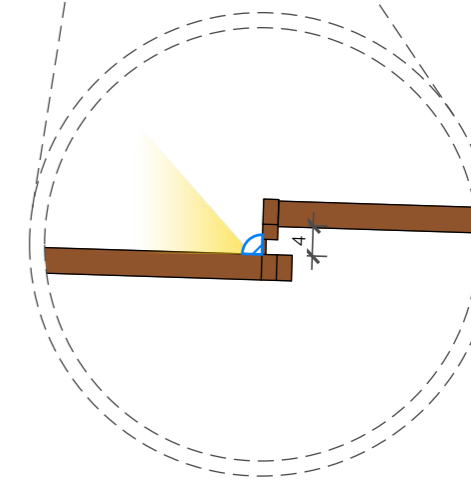

DETALHE PERFIL DE LED DE SOBREPOR

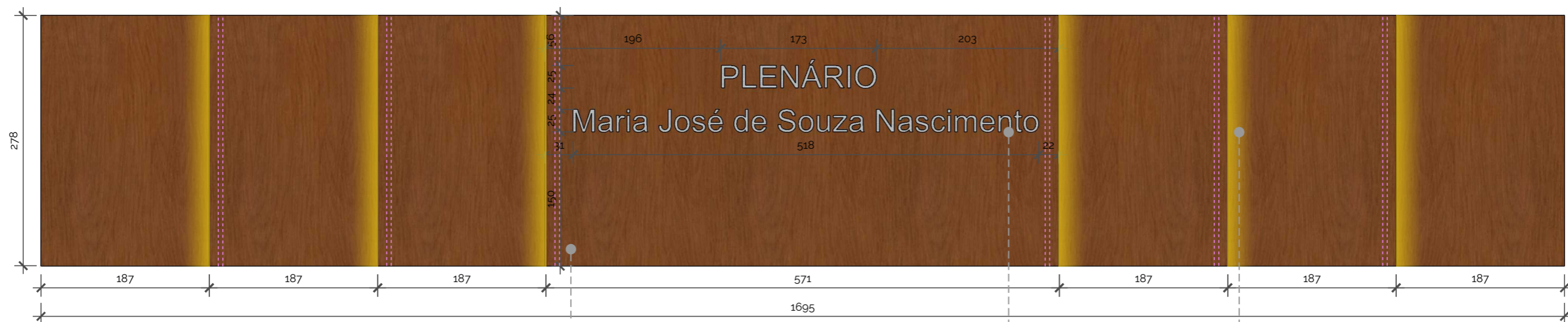

Det. M1 - Painel do Plenário (Vista Frontal)
 Esc.: 1/50
 01 Unidade

Painel (1695x278x3cm) afastado 41cm da parede, em MDF Alabama (Guararapes) com acabamento de fita de borda em todas as faces. Usar frisos de 15mm nos encontros das chapas dos painéis, quando necessário

Lembrete de aço inoxidável escovado

Contém perfil de sobrepor de canto com ângulo 45° para fita de LED, com difusor em policarbonato leitoso, fita de LED 3.000 dimerizável, potência de 15 watts por metro, fluxo luminoso de 1500 lúmens por metro, tensão de 12 Volts, índice de reprodução de cor >80, ângulo de abertura do LED 120°, vida útil mínima 20.000 horas, índice de proteção (IP) 20, com drivers dimerizáveis compatíveis com a fita

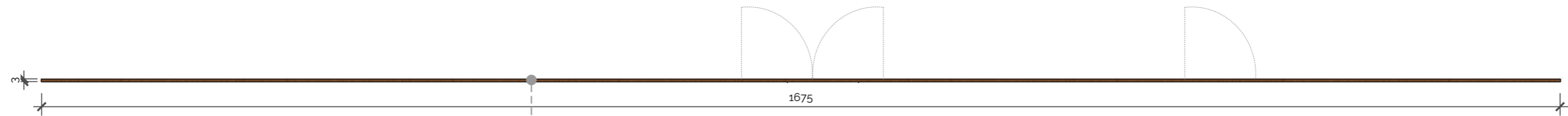

Det. M2 - Painel Utilitário (Vista Superior)
Esc.: 1/50
01 Unidade

Painel utilitário (1695x342x2cm) em MDF Alabama (Guararapes).
Contém 03 (três) folhas de portas mimetizadas fabricadas em MDF de 3 centímetros de espessuras, sendo a porta dupla com puxador tipo cava no próprio MDF e a porta de acesso ao banheiro com o amortecedor hidráulico a gás, para fechamento regulável, com puxador em U de inox e 80 centímetros de comprimento. Todas as portas com fechadura rolete. Acabamento com fita de borda em todas as faces. Inclui a reinstalação da galeria de presidentes. Usar frisos de 15mm nos encontros das chapas dos painéis, quando necessário.

Painel utilitário (1695x342x2cm) em MDF Alabama (Guararapes). Contém 03 (três) folhas de portas mimetizadas fabricadas em MDF de 3 centímetros de espessuras. Acabamento com fita de borda em todas as faces. Usar frisos de 15mm nos encontros das chapas dos painéis, quando necessário.

Porta dupla mimetizada de acesso a recepção principal com puxador tipo cava 45° no próprio MDF e com fechadura rolete. Acabamento com fita de borda em todas as faces

Porta de acesso ao banheiro com o amortecedor hidráulico a gás, para fechamento regulável, com puxador em U de inox com 80 centímetros de comprimento e fechadura rolete. Acabamento com fita de borda em todas as faces

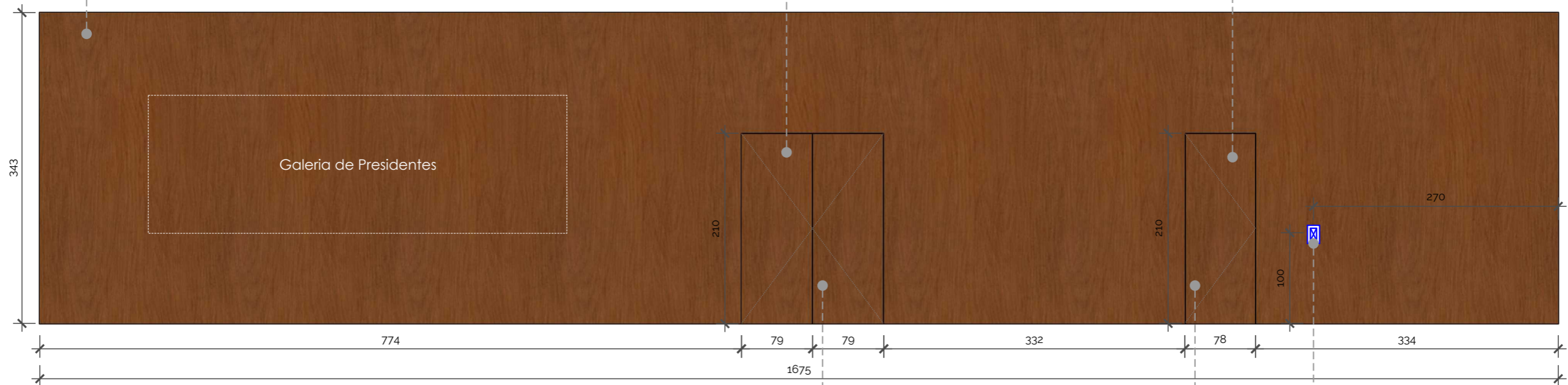

Det. M2 - Painel Utilitário (Vista Frontal)
Esc.: 1/50
01 Unidade

Porta de acesso à Recepção

Porta de acesso aos banheiros

Tomada para cafeteira e bebedouro

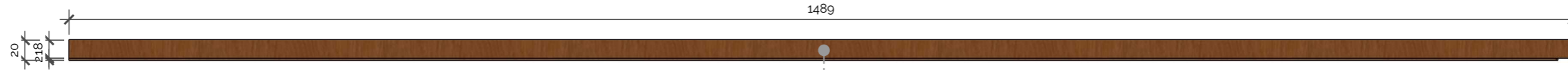

Det. M3 - Guia de Balizamento Plenário (Vista Superior)

Esc.: 1/50

01 Unidade

Guia de balizamento (2491x20x20cm) em MDF Alabama (Guararapes), acabamento em meia esquadria e com acabamento de rodapé invertido colado em alvenaria existente, fabricado em alumínio e pintura eletrostática cor preto fosco, altura de 3 centímetros. Usar frisos de 15mm nos encontros das chapas dos painéis, quando necessário

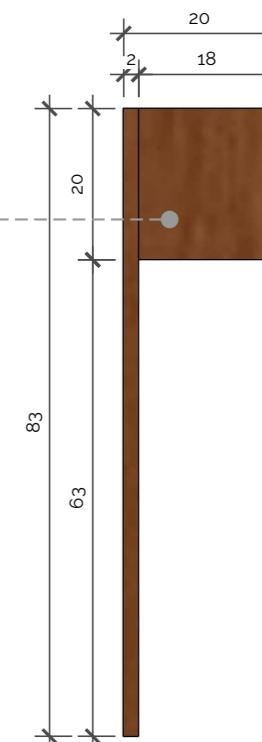

Guia de balizamento (2491x20x20cm) em MDF Alabama (Guararapes), acabamento em meia esquadria e com acabamento de rodapé invertido colado em alvenaria existente, fabricado em alumínio e pintura eletrostática cor preto fosco, altura de 3 centímetros. Usar frisos de 15mm nos encontros das chapas dos painéis, quando necessário

Det. M3 - Guia de Balizamento Plenário (Vista Lateral)

Esc.: 1/10

01 Unidade

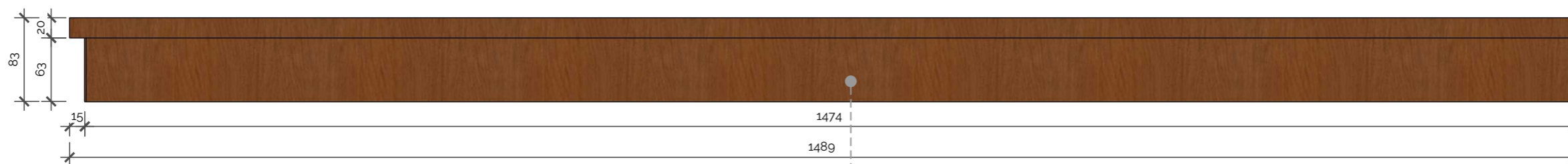

Det. M3 - Guia de Balizamento Plenário (Vista Frontal)

Esc.: 1/50

01 Unidade

Guia de balizamento (2491x20x20cm) em MDF Alabama (Guararapes), acabamento em meia esquadria e com acabamento de rodapé invertido colado em alvenaria existente, fabricado em alumínio e pintura eletrostática cor preto fosco, altura de 3 centímetros. Usar frisos de 15mm nos encontros das chapas dos painéis, quando necessário

Cliente:
Câmara Municipal
Revisão: R00
Ambiente:
Câmara Municipal

Referência de prancha:
Det. M3 - Guia de Balizamento Plenário
Arquiteta Responsável: Djeanine Najara Rippele
Desenho Técnico: Shirley Carlos

OBS.:

Conferir medidas no local antes da execução;
Para referências mais detalhadas, verificar executivo de marcenaria e marmoraria;
Em caso de dúvidas, contatar a arquiteta.

Data: mar/ 2024

12 | 125



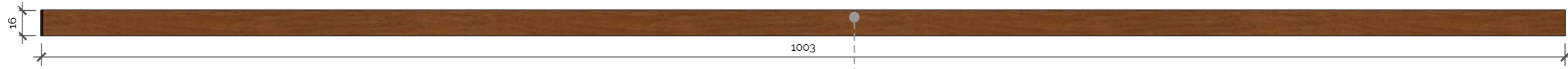

Det. M4 - Guia de Balizamento Rampa (Vista Superior)

Esc.: 1/30

01 Unidade

Revestimento complementar da guia de balizamento em MDF Alabama (Guararapes) com comprimento total de 2491 centímetros. O revestimento será feito por módulos. Módulo 1 com 1.489 centímetros de comprimento por 63 centímetros de altura, com acabamento em rodapé invertido colado em alvenaria existente, fabricado em alumínio e pintura eletrostática cor preto fosco, altura de 3 centímetros. O módulo 2 acompanha inclinação da rampa, iniciando com 63 centímetros de altura, e termina em aproximadamente 2 centímetros de altura. Comprimento de 1.002 centímetros seguindo a rampa, também com acabamento em rodapé invertido colado em alvenaria existente, fabricado em alumínio e pintura eletrostática cor preto fosco, altura de 3 centímetros. Acabamento com fita de borda em todas as faces. Usar frisos de 15mm nos encontros das chapas dos painéis, quando necessário.

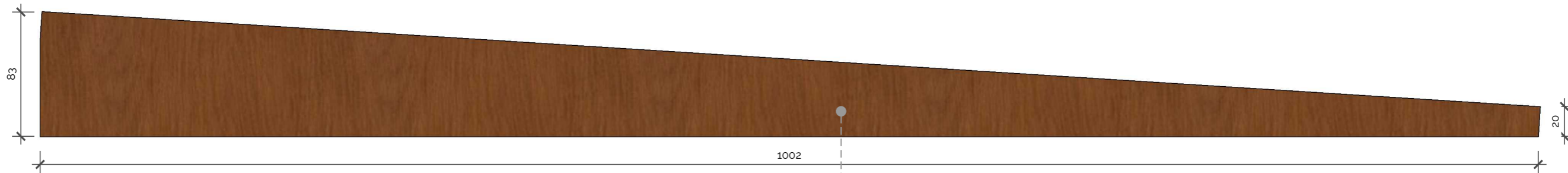

Det. M4 - Guia de Balizamento Rampa (Vista Frontal)

Esc.: 1/30

01 Unidade

Revestimento complementar da guia de balizamento em MDF Alabama (Guararapes) com comprimento total de 2491 centímetros. O revestimento será feito por módulos. Módulo 1 com 1.489 centímetros de comprimento por 63 centímetros de altura, com acabamento em rodapé invertido colado em alvenaria existente, fabricado em alumínio e pintura eletrostática cor preto fosco, altura de 3 centímetros. O módulo 2 acompanha inclinação da rampa, iniciando com 63 centímetros de altura, e termina em aproximadamente 2 centímetros de altura. Comprimento de 1.002 centímetros seguindo a rampa, também com acabamento em rodapé invertido colado em alvenaria existente, fabricado em alumínio e pintura eletrostática cor preto fosco, altura de 3 centímetros. Acabamento com fita de borda em todas as faces. Usar frisos de 15mm nos encontros das chapas dos painéis, quando necessário.

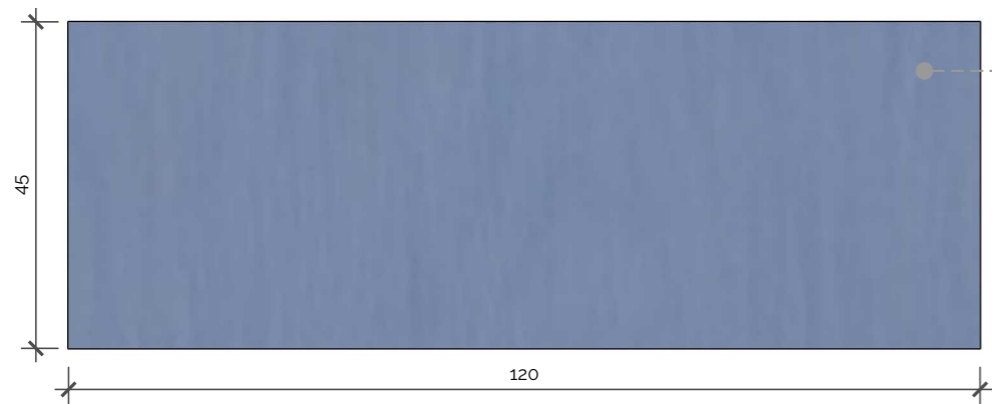

Aparador (120x85x45cm) em MDF Alabama (Guararapes) com tampo de vidro de 1cm de espessura. Fabricado em MDF de 2 centímetros de espessura. Possui acabamento em meia esquadria

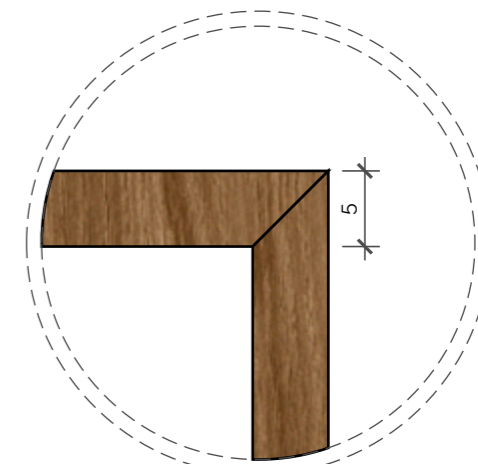

DETALHE MEIA ESQUADRIA

Det. M5 - Aparador (Vista Superior)
Esc.: 1/10
5 Unidades

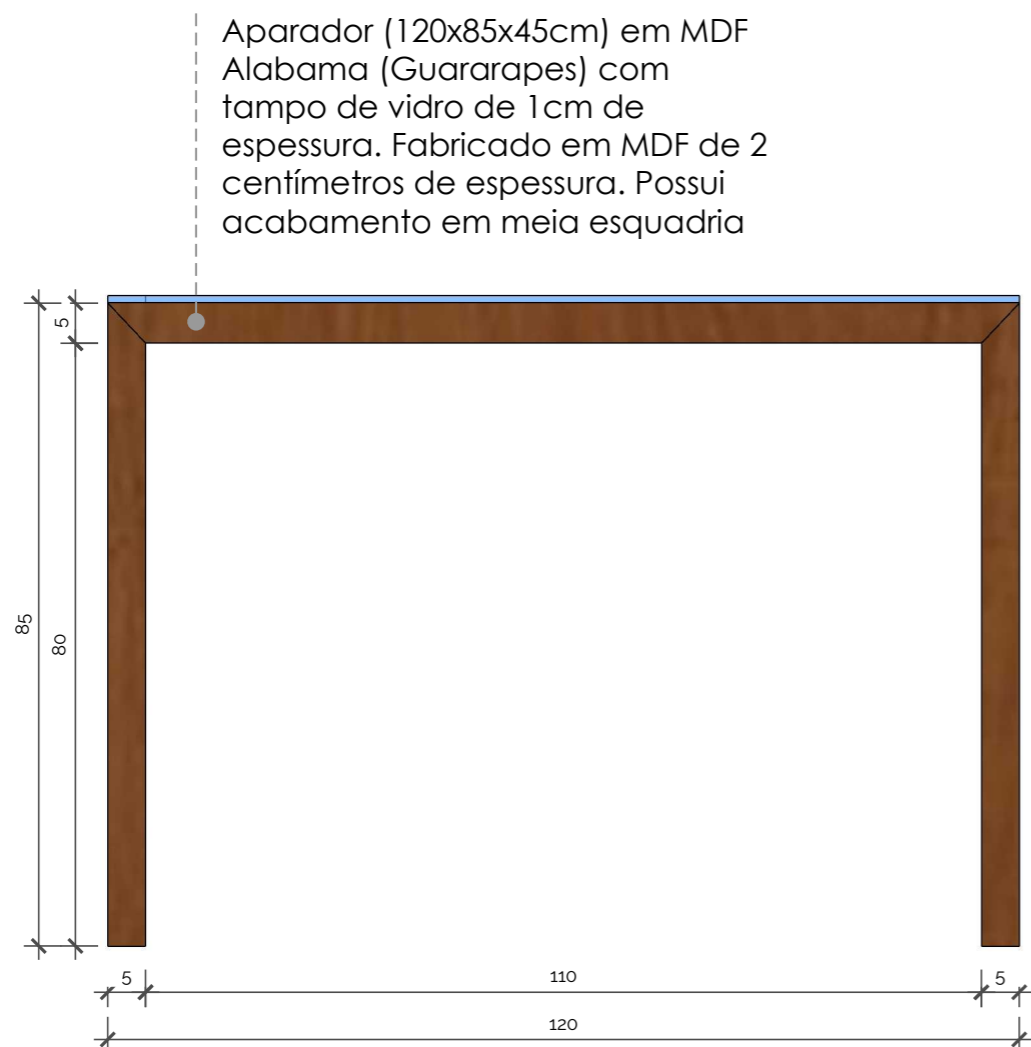

Aparador (120x85x45cm) em MDF Alabama (Guararapes) com tampo de vidro de 1cm de espessura. Fabricado em MDF de 2 centímetros de espessura. Possui acabamento em meia esquadria

Det. M5 - Aparador (Vista Frontal)
Esc.: 1/10
5 Unidades

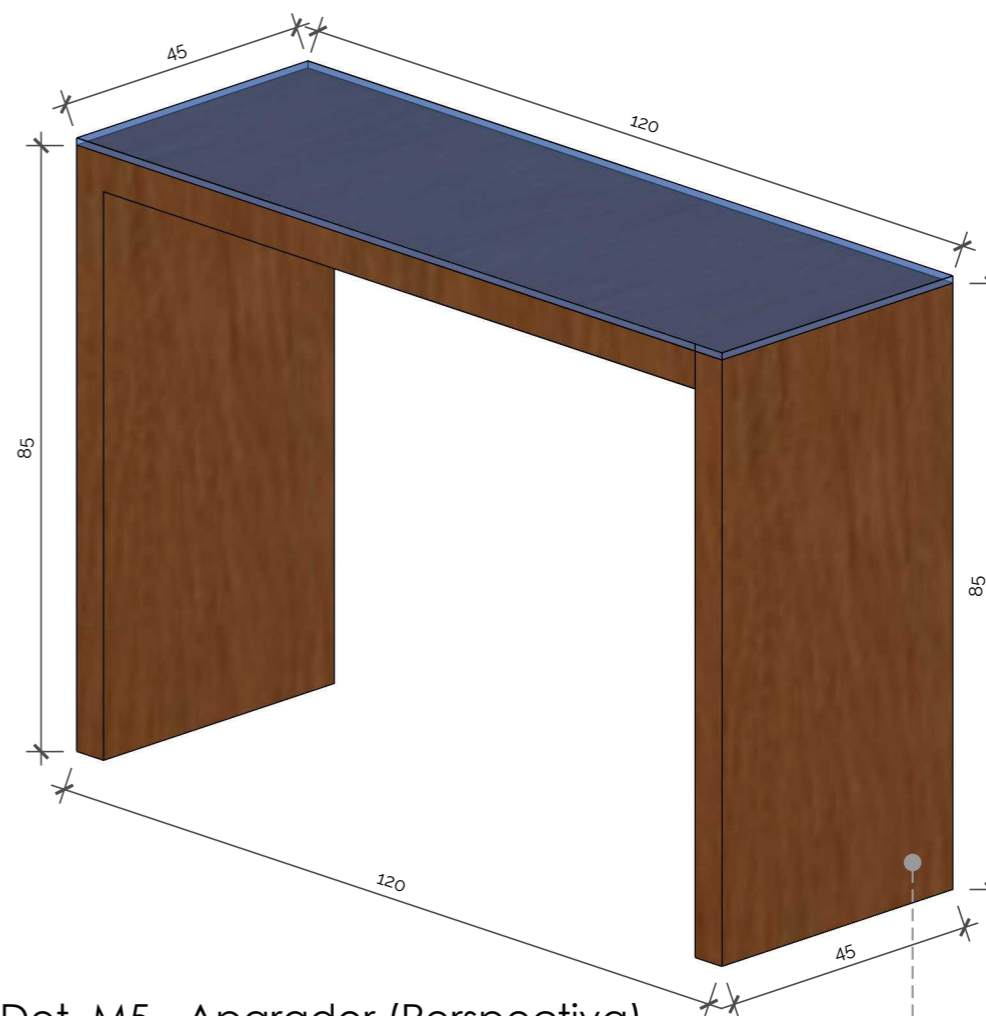

Det. M5 - Aparador (Perspectiva)
Esc.: 1/10
5 Unidades

Aparador (120x85x45cm) em MDF Alabama (Guararapes) com tampo de vidro de 1cm de espessura. Fabricado em MDF de 2 centímetros de espessura. Possui acabamento em meia esquadria



Det. M6 - Mesa de Vereadores (Vista Superior)
Esc.: 1/10
10 Unidades

Mesa dos vereadores (120x88x62cm) em MDF Alabama (Guararapes) fabricadas em MDF de 2 centímetros de espessura com acabamento em meia esquadria, fitas de borda em todas as faces e fechamento de testada completo

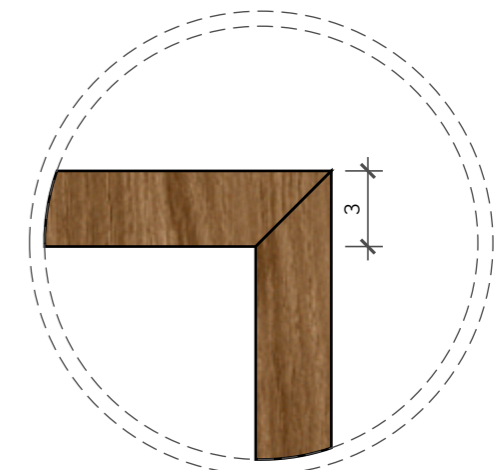

DETALHE MEIA ESQUADRIA

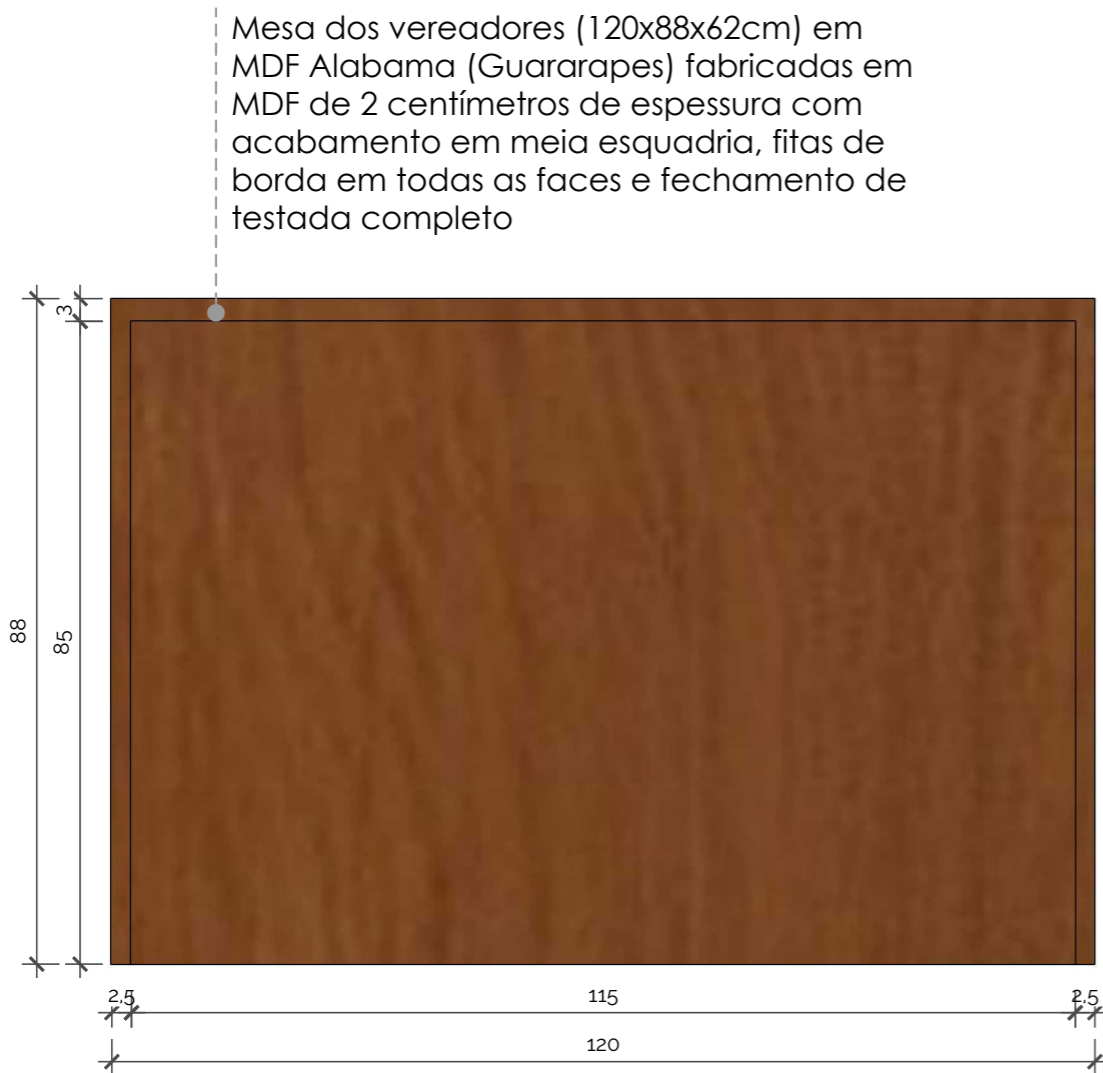

Det. M6 - Mesa de Vereadores (Vista Frontal)
Esc.: 1/10
10 Unidades

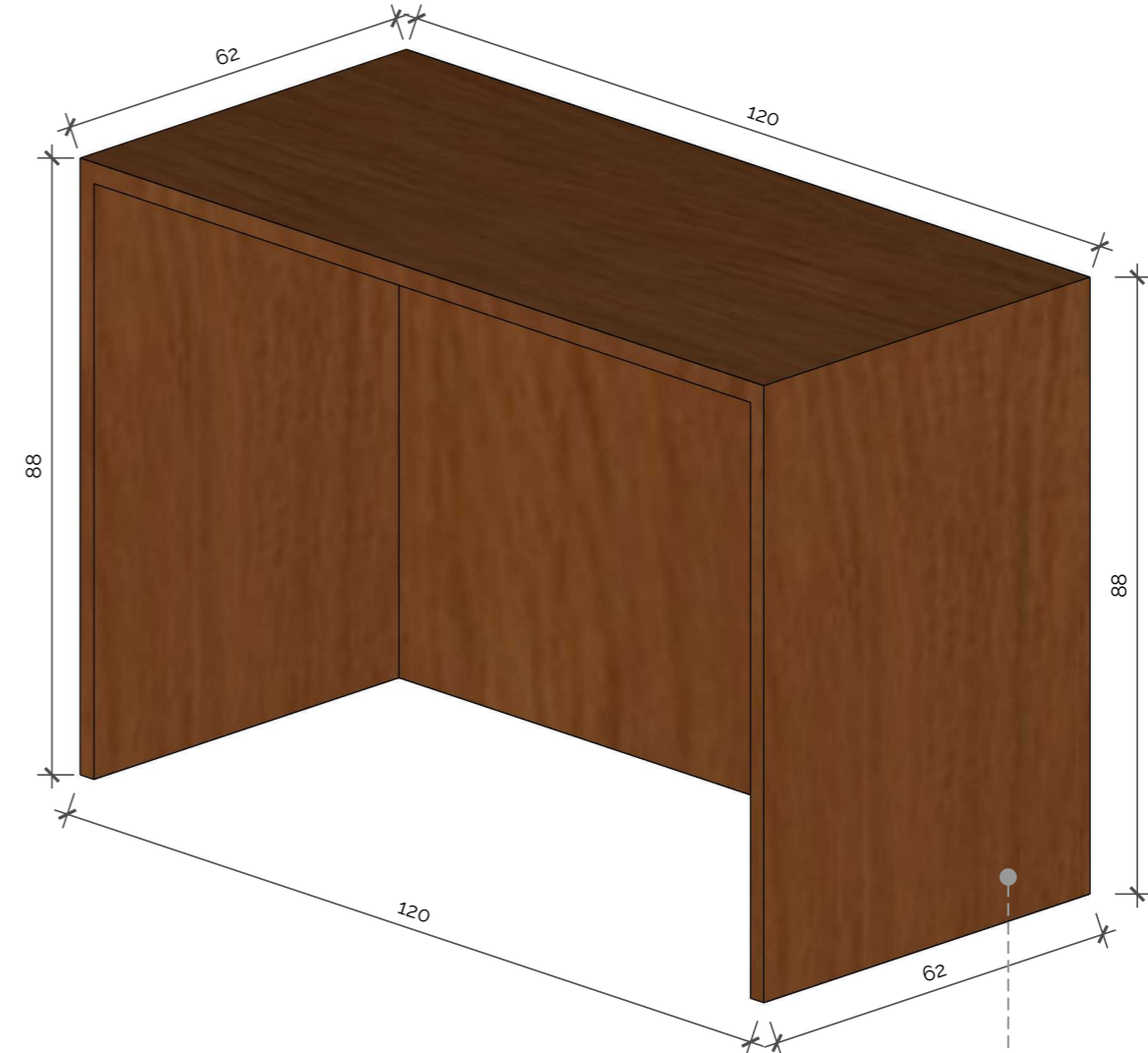

Det. M6 - Mesa de Vereadores (Perspectiva)
Esc.: 1/10
10 Unidades

Mesa dos vereadores (120x88x62cm) em MDF Alabama (Guararapes) fabricadas em MDF de 2 centímetros de espessura com acabamento em meia esquadria, fitas de borda em todas as faces e fechamento de testada completo



Det. M7 - Mesa de Presidente (Vista Superior)
Esc.: 1/10
01 Unidade

Mesa do presidente (140x88x62cm) em MDF Alabama (Guararapes) fabricada em MDF de 2 centímetros, com acabamento em meia esquadria, fitas de borda em todas as faces e fechamento de testada completo

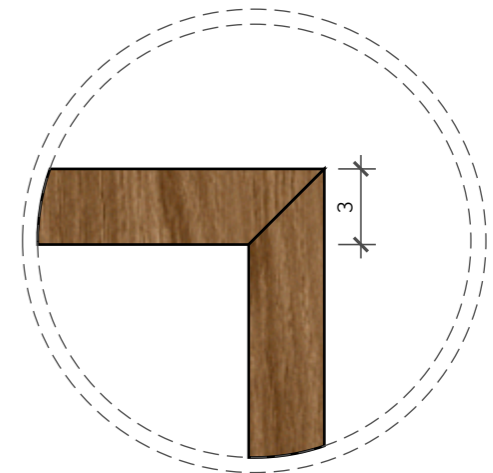

DETALHE MEIA ESQUADRIA

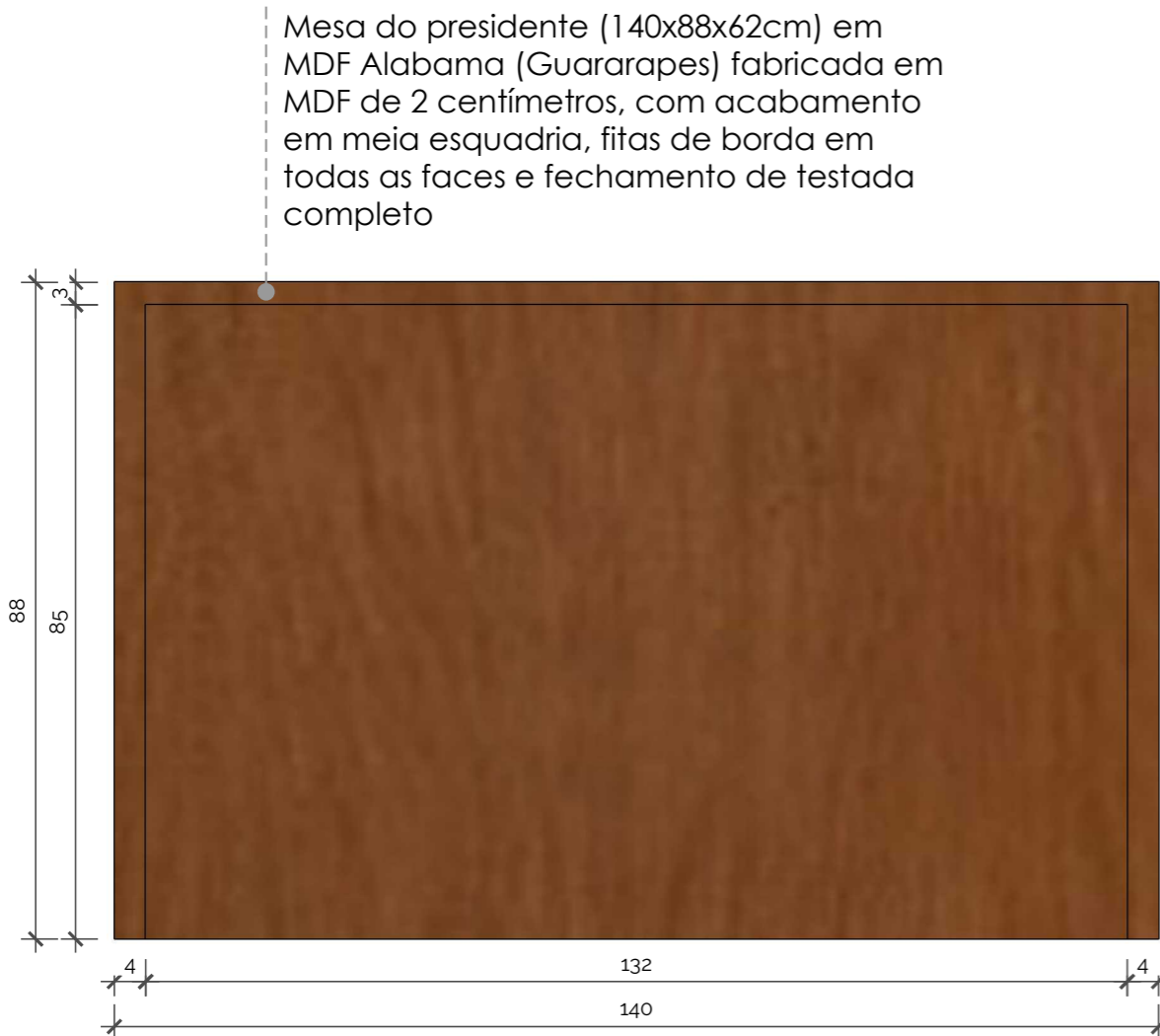

Det. M7 - Mesa de Presidente (Vista Frontal)
Esc.: 1/10
01 Unidade

Mesa do presidente (140x88x62cm) em MDF Alabama (Guararapes) fabricada em MDF de 2 centímetros, com acabamento em meia esquadria, fitas de borda em todas as faces e fechamento de testada completo



Det. M7 - Mesa de Presidente (Perspectiva)
Esc.: 1/10
01 Unidade

Mesa do presidente (140x88x62cm) em MDF Alabama (Guararapes) fabricada em MDF de 2 centímetros, com acabamento em meia esquadria, fitas de borda em todas as faces e fechamento de testada completo



Tribuna (120x67x67cm) em MDF Alabama (Guararapes) fabricada em MDF de 2 centímetros, com acabamento em meia esquadria e fitas de borda em todas as faces, fechamento de testada completo. Possui 3 (três) nichos na parte posterior

Det. M8 - Tribuna (Vista Frontal)
Esc.: 1/10
01 Unidade

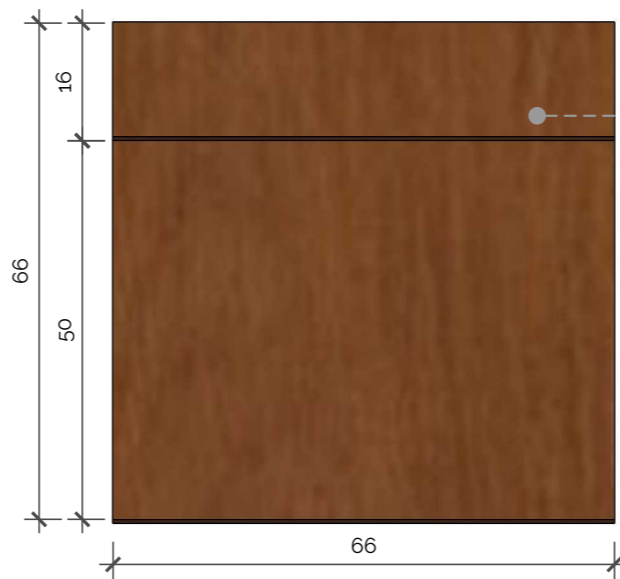

Tribuna (120x67x67cm) em MDF Alabama (Guararapes) fabricada em MDF de 2 centímetros, com acabamento em meia esquadria e fitas de borda em todas as faces, fechamento de testada completo. Possui 3 (três) nichos na parte posterior

Det. M8 - Tribuna (Vista Superior)
Esc.: 1/10
01 Unidade

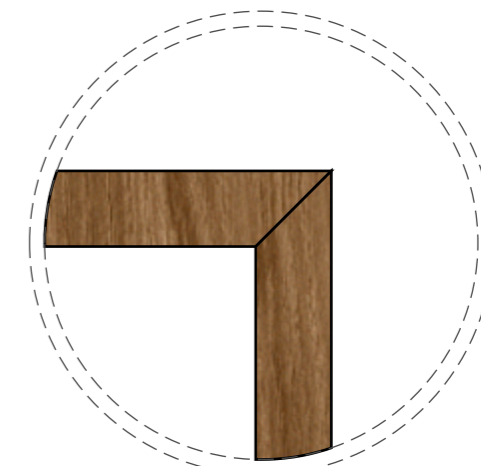

DETALHE MEIA ESQUADRIA

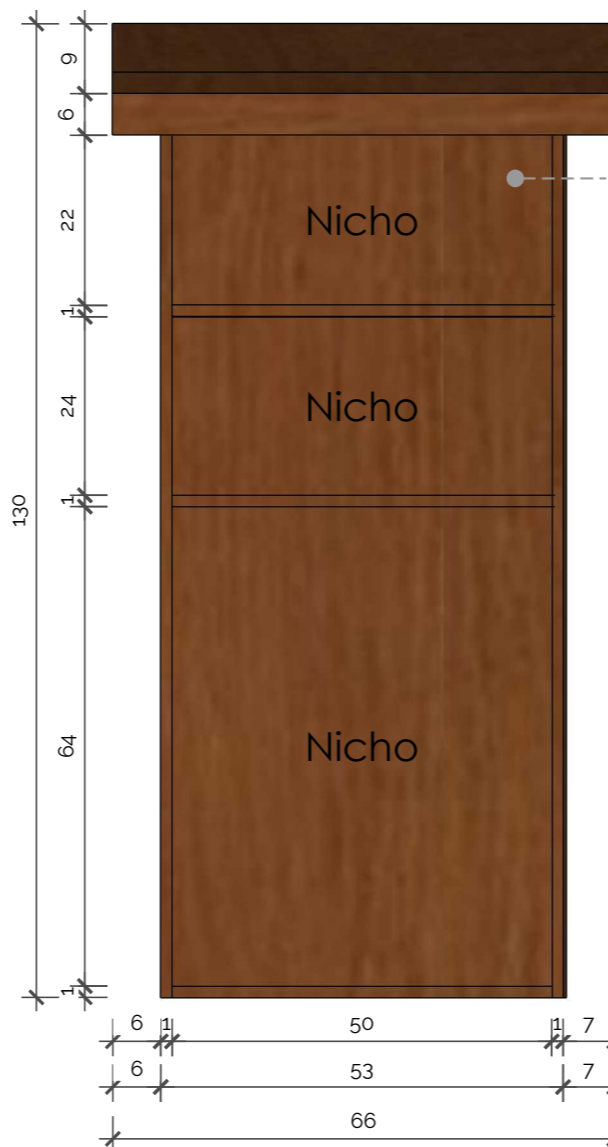

Tribuna (120x67x67cm) em MDF Alabama (Guararapes) fabricada em MDF de 2 centímetros, com acabamento em meia esquadria e fitas de borda em todas as faces, fechamento de testada completo. Possui 3 (três) nichos na parte posterior

Tribuna (120x67x67cm) em MDF Alabama (Guararapes) fabricada em MDF de 2 centímetros, com acabamento em meia esquadria e fitas de borda em todas as faces, fechamento de testada completo. Possui 3 (três) nichos na parte posterior

Det. M8 - Tribuna (Vista Posterior)
Esc.: 1/10
01 Unidade



Det. M8 - Tribuna (Vista Lateral)
Esc.: 1/10
01 Unidade



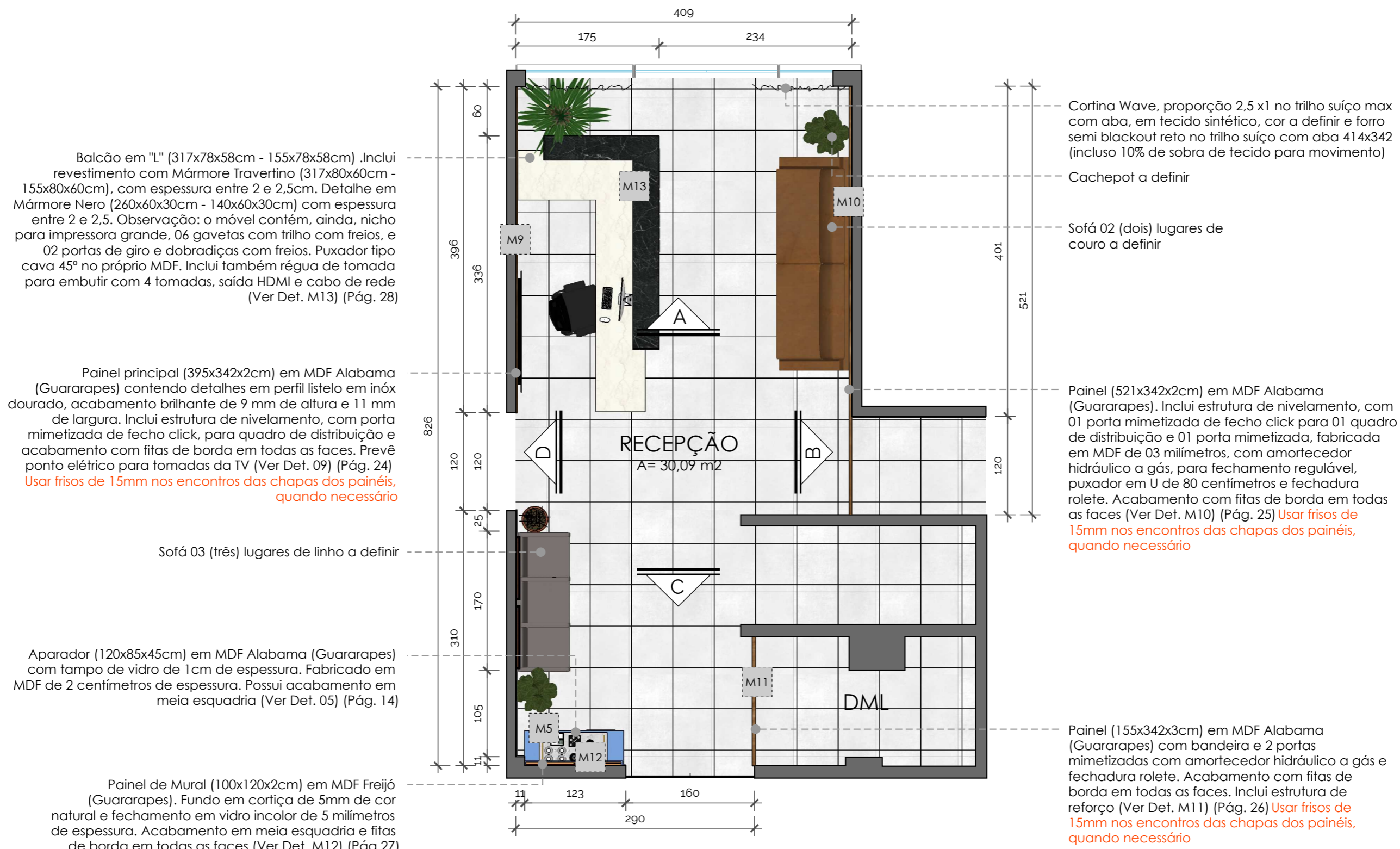

Planta Layout Recepção Principal
Esc.: 1/50

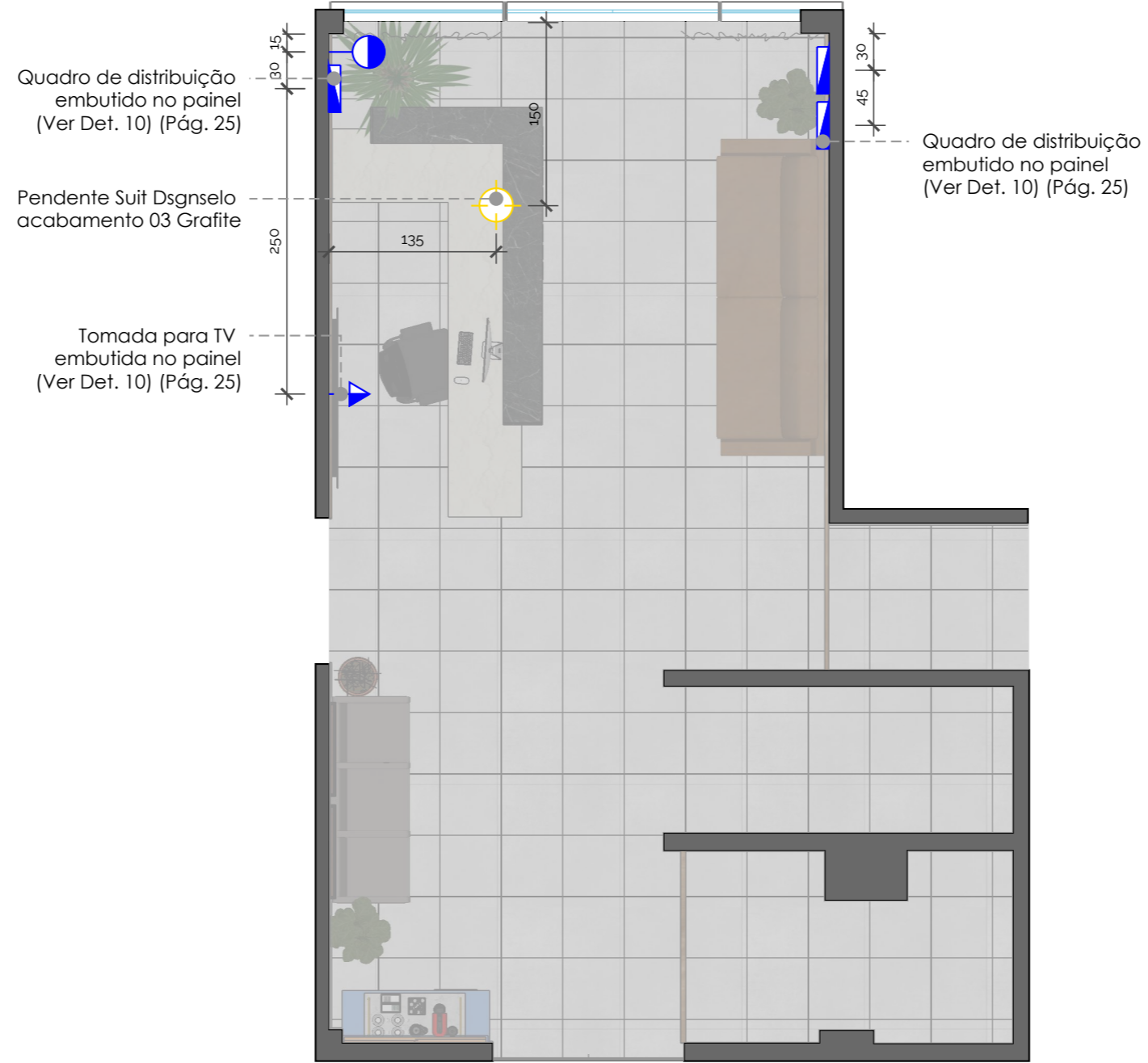

Planta de Pontos e Iluminação Recepção Principal
Esc.: 1/50

LEGENDA DE PONTOS ELÉTRICOS	
	Interruptor sessões caixa 2x4 (h=120cm)
	Tomada média (h=175cm)
	Quadro de distribuição (h=150cm)
	Iluminação pendente no teto

Cliente:
Câmara Municipal
Revisão: R00
Ambiente:
Câmara Municipal

Referência de prancha:
Planta de Pontos e Iluminação Recepção
Arquiteta Responsável: Djeanine Najara Rippele
Desenho Técnico: Shirley Carlos



OBS.:
Conferir medidas no local antes da execução;
Para referências mais detalhadas, verificar executivo de marcenaria e marmoraria;
Em caso de dúvidas, contatar a arquiteta.

Data: mar/ 2024

19 | 125

Painel principal (395x342x2cm) em MDF Alabama (Guararapes) contendo detalhes em perfil listelo em inóx dourado, acabamento brilhante de 9 mm de altura e 11 mm de largura. Inclui estrutura de nivelamento, com porta mimetizada de fecho click, para quadro de distribuição e acabamento com fitas de borda em todas as faces. Prevê ponto elétrico para tomadas da TV (Ver Det. 09) (Pág. 24) Usar frisos de 15mm nos encontros das chapas dos painéis, quando necessário

Pendente Suit Dsgnsele acabamento 03 Grafite

Balcão em "L" (317x78x58cm - 155x78x58cm) .Inclui revestimento com Mármore Travertino (317x80x60cm - 155x80x60cm), com espessura entre 2 e 2,5cm. Detalhe em Mármore Nero (260x60x30cm - 140x60x30cm) com espessura entre 2 e 2,5. Observação: o móvel contém, ainda, nicho para impressora grande, 06 gavetas com trilho com freios, e 02 portas de giro e dobradiças com freios. Puxador tipo cava 45° no próprio MDF. Inclui também régua de tomada para embutir com 4 tomadas, saída HDMI e cabo de rede (Ver Det. M13) (Pág. 28)



Cortina Wave, proporção 2,5 x1 no trilho suíço max com aba, em tecido sintético, cor a definir e forro semi blackout reto no trilho suíço com aba 414x342 (incluso 10% de sobra de tecido para movimento)

Painel (521x342x2cm) em MDF Alabama (Guararapes). Inclui estrutura de nivelamento, com 01 porta mimetizada de fecho click para 01 quadro de distribuição e 01 porta mimetizada, fabricada em MDF de 03 milímetros, com amortecedor hidráulico a gás, para fechamento regulável, puxador em U de 80 centímetros e fechadura rolete. Acabamento com fitas de borda em todas as faces (Ver Det. M10) (Pág. 25) Usar frisos de 15mm nos encontros das chapas dos painéis, quando necessário

Sofá 02 (dois) lugares de couro a definir

Vista A - Recepção Principal
Esc.: 1/20

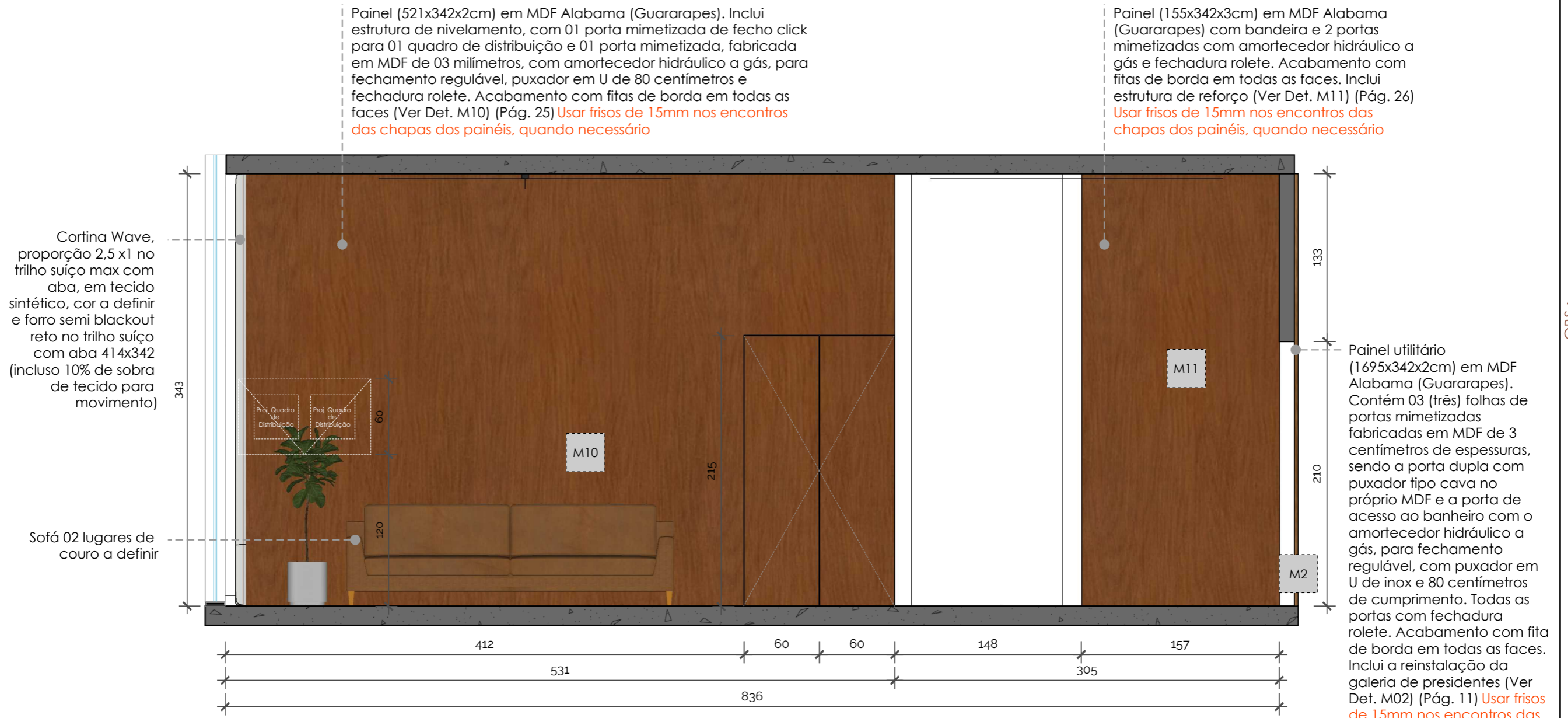

Vista B - Recepção Principal
Esc.: 1/35

Painel (521x342x2cm) em MDF Alabama (Guararapes). Inclui estrutura de nivelamento, com 01 porta mimetizada de fecho click para 01 quadro de distribuição e 01 porta mimetizada, fabricada em MDF de 03 milímetros, com amortecedor hidráulico a gás, para fechamento regulável, puxador em U de 80 centímetros e fechadura rolete. Acabamento com fitas de borda em todas as faces (Ver Det. M10) (Pág. 25)
Usar frisos de 15mm nos encontros das chapas dos painéis, quando necessário

Painel utilitário (1695x342x2cm) em MDF Alabama (Guararapes). Contém 03 (três) folhas de portas mimetizadas fabricadas em MDF de 3 centímetros de espessuras, sendo a porta dupla com puxador tipo cava no próprio MDF e a porta de acesso ao banheiro com o amortecedor hidráulico a gás, para fechamento regulável, com puxador em U de inox e 80 centímetros de comprimento. Todas as portas com fechadura rolete. Acabamento com fita de borda em todas as faces. Inclui a reinstalação da galeria de presidentes (Ver Det. M02) (Pág. 11) **Usar frisos de 15mm nos encontros das chapas dos painéis, quando necessário**

Painel de Mural (100x120x2cm) em MDF Freijó (Guararapes). Fundo em cortiça de 5mm de cor natural e fechamento em vidro incolor de 5 milímetros de espessura. Acabamento em meia esquadria e fitas de borda em todas as faces (Ver Det. M12) (Pág.27)

Aparador (120x85x45cm) em MDF Alabama (Guararapes) com tampo de vidro de 1cm de espessura. Fabricado em MDF de 2 centímetros de espessura. Possui acabamento em meia esquadria (Ver Det. 05) (Pág. 14)



Vista C - Recepção Principal
 Esc.: 1/20



Vista D - Recepção Principal
Esc.: 1/35

Painel de Mural (100x120x2cm) em MDF Freijó (Guararapes). Fundo em cortiça de 5mm de cor natural e fechamento em vidro incolor de 5 milímetros de espessura. Acabamento em meia esquadria e fitas de borda em todas as faces (Ver Det. M12) (Pág.27)

Aparador (120x85x45cm) em MDF Alabama (Guararapes) com tampo de vidro de 1cm de espessura. Fabricado em MDF de 2 centímetros de espessura. Possui acabamento em meia esquadria (Ver Det. 05) (Pág. 14)

Cortina Wave, proporção 2,5 x1 no trilho suíço max com aba, em tecido sintético, cor a definir e forro semi blackout reto no trilho suíço com aba 414x342 (incluso 10% de sobra de tecido para movimento)

TV 42 polegadas

Pendente Suit Dsgnsele acabamento 03 Grafite

Painel principal (395x342x2cm) em MDF Alabama (Guararapes) contendo detalhes em perfil listelo em inóx dourado, acabamento brilhante de 9 mm de altura e 11 mm de largura. Inclui estrutura de nivelamento, com porta mimetizada de fecho click, para quadro de distribuição e acabamento com fitas de borda em todas as faces. Prevê ponto elétrico para tomadas da TV (Ver Det. 09) (Pág. 24) Usar frisos de 15mm nos encontros das chapas dos painéis, quando necessário

Balcão em "L" (317x78x58cm - 155x78x58cm) .Inclui revestimento com Mármore Travertino (317x80x60cm - 155x80x60cm), com espessura entre 2 e 2,5cm. Detalhe em Mármore Nero (260x60x30cm - 140x60x30cm) com espessura entre 2 e 2,5. Observação: o móvel contém, ainda, nicho para impressora grande, 06 gavetas com trilho com freios, e 02 portas de giro e dobradiças com freios. Puxador tipo cava 45° no próprio MDF. Inclui também régua de tomada para embutir com 4 tomadas, saída HDMI e cabo de rede (Ver Det. M13) (Pág. 28)

OBS.:

Conferir medidas no local antes da execução;
Para referências mais detalhadas, verificar executivo de marcenaria e marmoraria;
Em caso de dúvidas, contatar a arquiteta.

Referência de prancha:
Vista D Recepção
Arquiteta Responsável: Djeanine Najara Rippele
Desenho Técnico: Shirley Carlos

Cliente:
Câmara Municipal
Revisão: R00
Ambiente:
Câmara Municipal



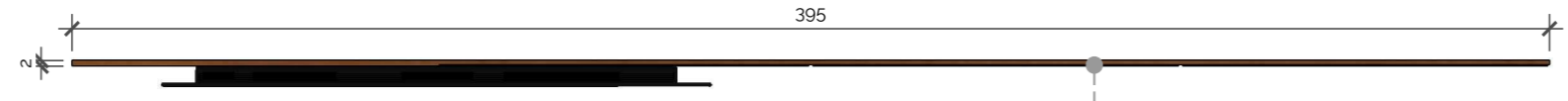

Det. M9 - Painel Principal (Vista Superior)
 Esc.: 1/20
 01 Unidade

Painel principal (395x342x2cm) em MDF Alabama (Guararapes) contendo detalhes em perfil listelo em inóx dourado, acabamento brilhante de 9 mm de altura e 11 mm de largura. Inclui estrutura de nivelamento, com porta mimetizada de fecho click, para quadro de distribuição e acabamento com fitas de borda em todas as faces. Prevê ponto elétrico para tomadas da TV. Usar frisos de 15mm nos encontros das chapas dos painéis, quando necessário

Prevê ponto elétrico para tomadas da TV

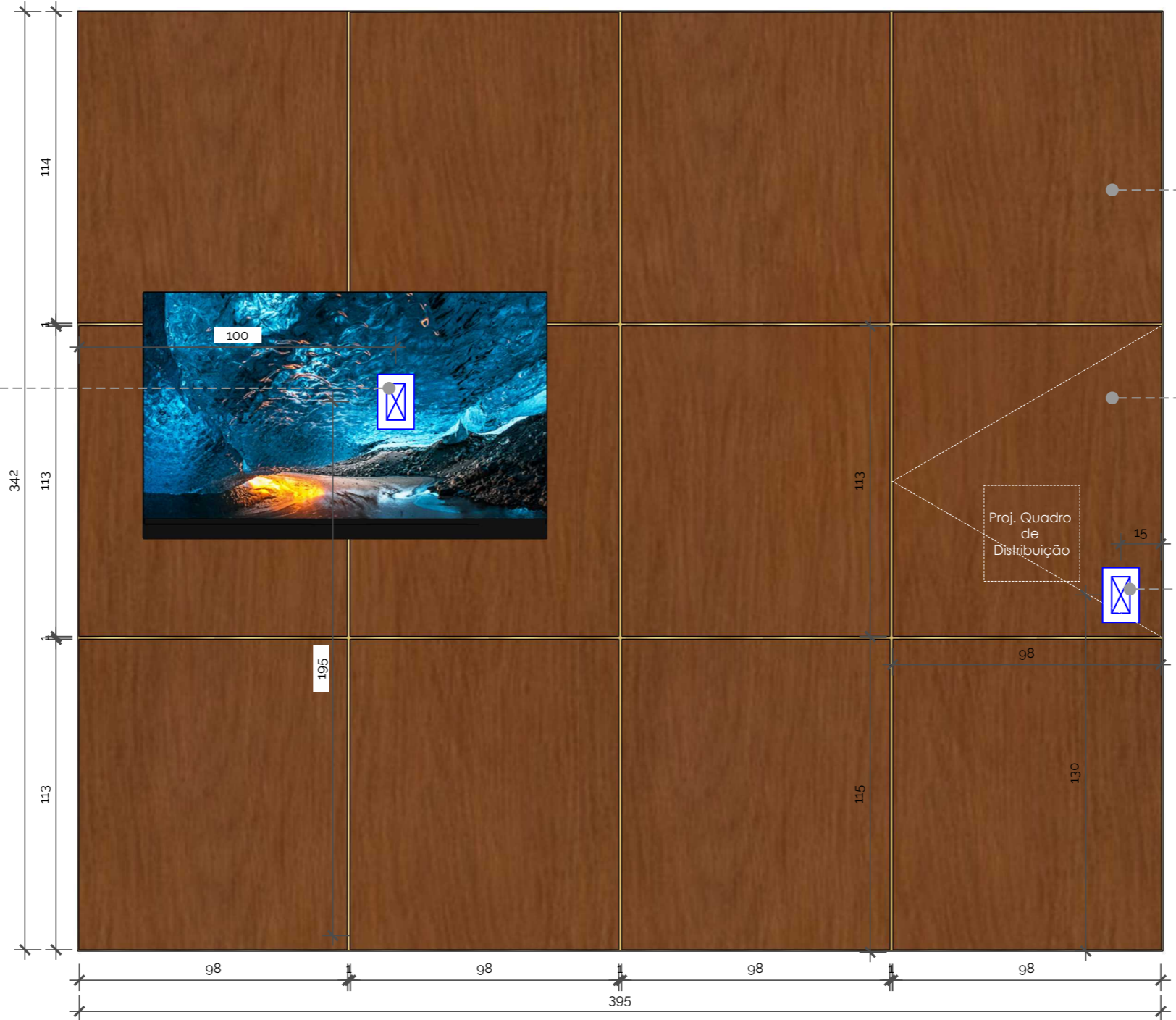

Painel principal (395x342x2cm) em MDF Alabama (Guararapes) contendo detalhes em perfil listelo em inóx dourado, acabamento brilhante de 9 mm de altura e 11 mm de largura. Usar frisos de 15mm nos encontros das chapas dos painéis, quando necessário

Estrutura de nivelamento, com porta mimetizada de fecho click, para quadro de distribuição e acabamento com fitas de borda em todas as faces.

Ponto elétrico para interruptor da Recepção

Det. M9 - Painel Principal (Vista Frontal)
 Esc.: 1/20
 01 Unidade

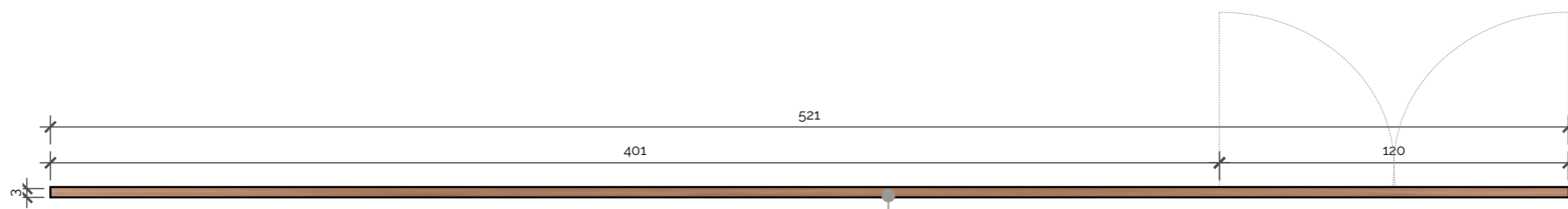

Det. M10 - Painel do Sofá (Vista Superior)

Esc.: 1/20

01 Unidade

Painel (521x342x2cm) em MDF Alabama (Guararapes). Inclui estrutura de nivelamento, com 01 porta mimetizada de fecho click para 01 quadro de distribuição e 01 porta mimetizada, fabricada em MDF de 03 milímetros, com amortecedor hidráulico a gás, para fechamento regulável, puxador em U de 80 centímetros e fechadura rolete. Acabamento com fitas de borda em todas as faces. Usar frisos de 15mm nos encontros das chapas dos painéis, quando necessário



Estrutura de nivelamento, com bscula mimetizada de fecho click, para quadro de distribuio e acabamento com fitas de borda em todas as faces.

Porta mimetizada, fabricada em MDF de 03 milmetros, com amortecedor hidrulico a gs, para fechamento regulvel, puxador em U de 80 centmetros e fechadura rolete. Acabamento com fitas de borda em todas as faces

Det. M10 - Painel do Sof (Vista Frontal)

Esc.: 1/20

01 Unidade

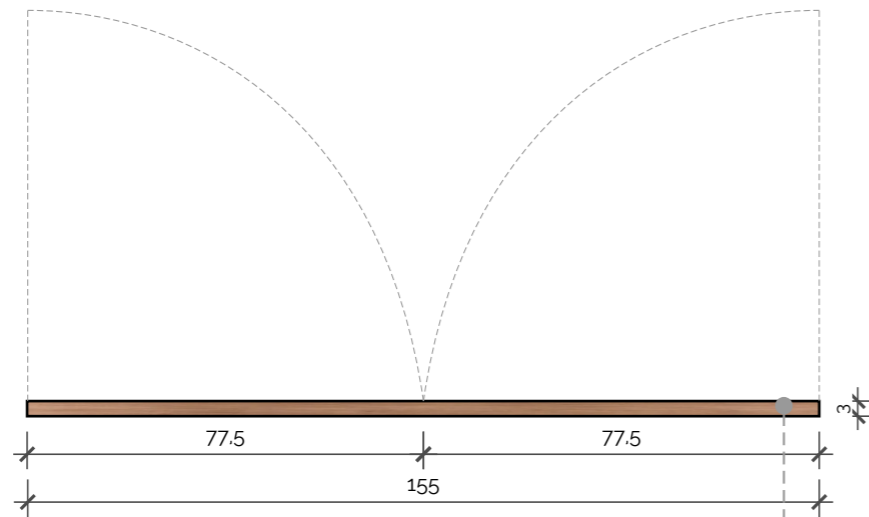

Det. M11 - Painel DML (Vista Superior)
Esc.: 1/15
01 Unidade

Painel (155x342x3cm) em MDF Alabama (Guararapes) com bandeira e 2 portas de giro (210x77,5cm) mimetizadas com amortecedor hidráulico a gás, puxador em U de 80 centímetros e fechadura rolete. Acabamento com fitas de borda em todas as faces. Inclui estrutura de reforço. Usar frisos de 15mm nos encontros das chapas dos painéis, quando necessário



Det. M11 - Painel DML (Vista Frontal)
Esc.: 1/15
01 Unidade

Painel (155x342x3cm) em MDF Alabama (Guararapes) com bandeira e 2 portas de giro (210x77,5cm) mimetizadas com amortecedor hidráulico a gás, puxador em U de 80 centímetros e fechadura rolete. Acabamento com fitas de borda em todas as faces. Inclui estrutura de reforço. Usar frisos de 15mm nos encontros das chapas dos painéis, quando necessário

Cliente:
Câmara Municipal
Revisão: R00
Ambiente:
Câmara Municipal

Referência de prancha:
Det. M11 - Painel DML
Arquiteta Responsável: Djeanine Najara Rippele
Desenho Técnico: Shirley Carlos

OBS.:
Conferir medidas no local antes da execução;
Para referências mais detalhadas, verificar executivo de marcenaria e marmoraria;
Em caso de dúvidas, contatar a arquiteta.

Data: mar/ 2024

26 | 125



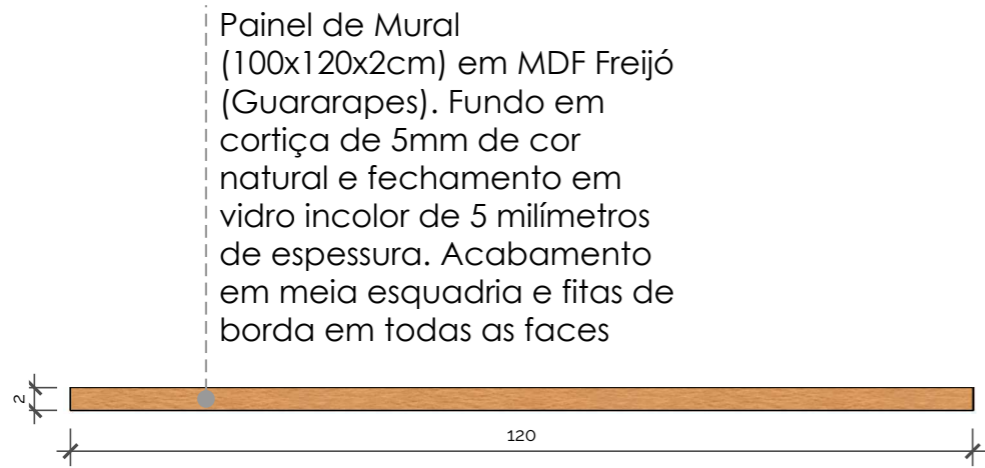

Painel de Mural
(100x120x2cm) em MDF Freijó
(Guararapes). Fundo em
cortiça de 5mm de cor
natural e fechamento em
vidro incolor de 5 milímetros
de espessura. Acabamento
em meia esquadria e fitas de
borda em todas as faces

Det. M12 - Painel de Mural (Vista Superior)
Esc.: 1/10
01 Unidade

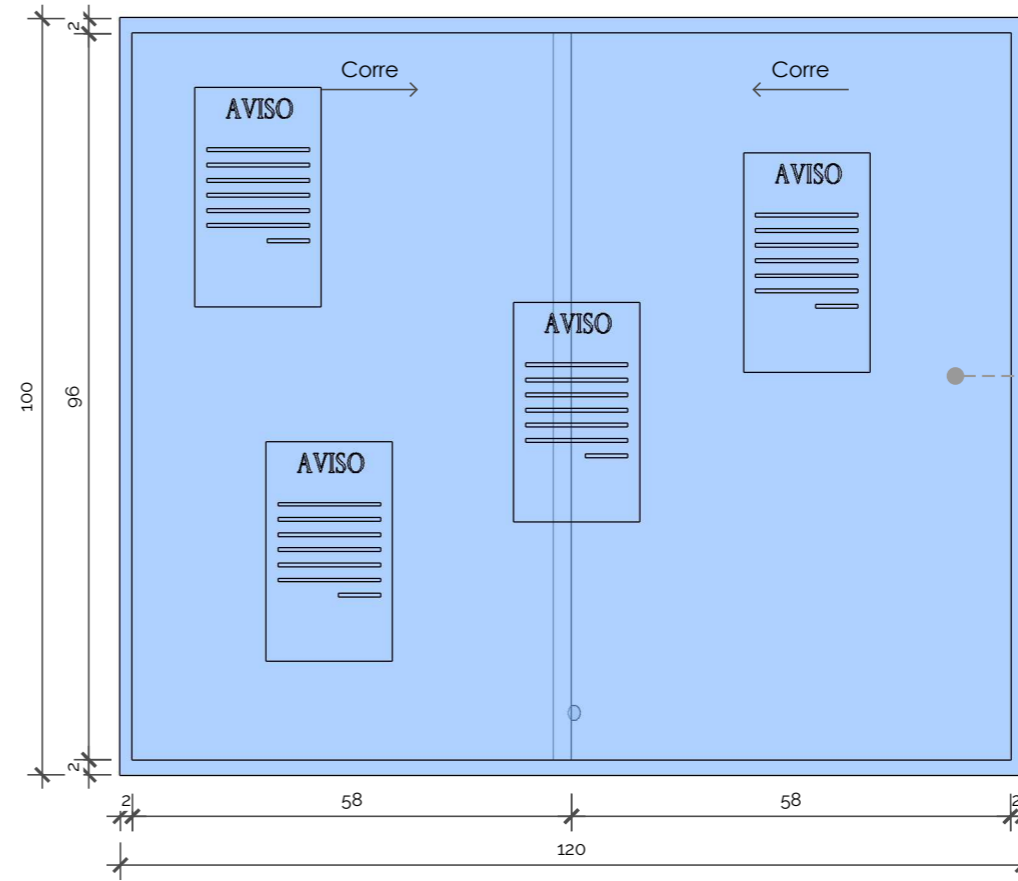

Painel de Mural
(100x120x2cm) em
MDF Freijó
(Guararapes).
Fundo em cortiça
de 5mm de cor
natural e
fechamento em
vidro incolor de 5
milímetros de
espessura.
Acabamento em
meia esquadria e
fitas de borda em
todas as faces

Det. M12 - Painel de Mural (Vista Frontal)
Esc.: 1/10
01 Unidade

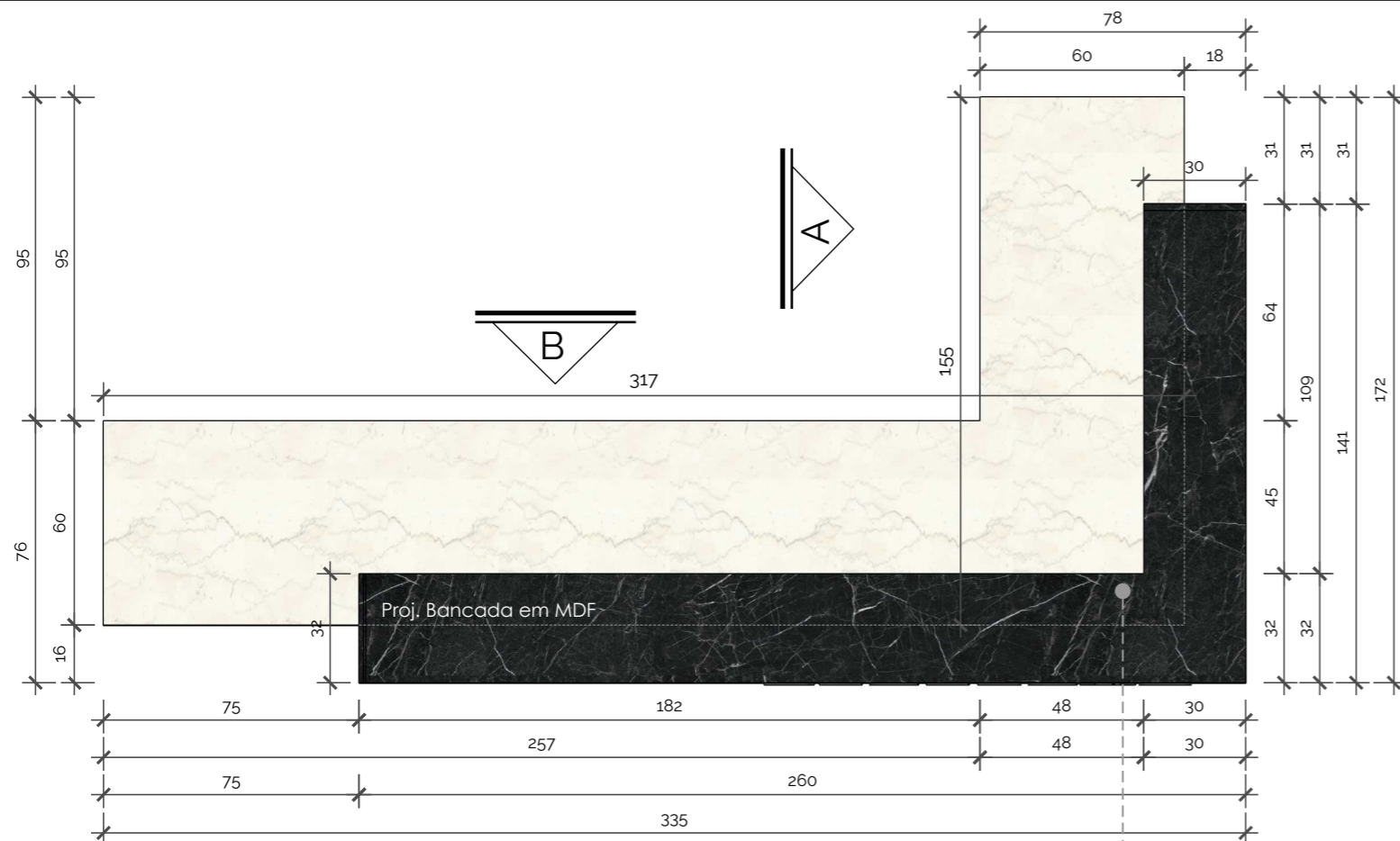

Det. M13 - Balcão em "L" (Vista Superior)

Esc.: 1/20

01 Unidade

Balcão em "L" (317x78x58cm - 155x78x58cm) .Inclui revestimento com Mármore Travertino (317x80x60cm - 155x80x60cm), com espessura entre 2 e 2,5cm. Detalhe em Mármore Nero (260x60x30cm - 140x60x30cm) com espessura entre 2 e 2,5. Observação: o móvel contém, ainda, nicho para impressora grande, 06 gavetas com trilho com freios, e 02 portas de giro e dobradiças com freios. Puxador tipo cava 45° no próprio MDF. Inclui também régua de tomada para embutir com 4 tomadas, saída HDMI e cabo de rede

Balcão em "L" (317x78x58cm - 155x78x58cm) .Inclui revestimento com Mármore Travertino (317x80x60cm - 155x80x60cm), com espessura entre 2 e 2,5cm. Detalhe em Mármore Nero (260x60x30cm - 140x60x30cm) com espessura entre 2 e 2,5. Observação: o móvel contém, ainda, nicho para impressora grande, 06 gavetas com trilho com freios, e 02 portas de giro e dobradiças com freios. Puxador tipo cava 45° no próprio MDF. Inclui também régua de tomada para embutir com 4 tomadas, saída HDMI e cabo de rede

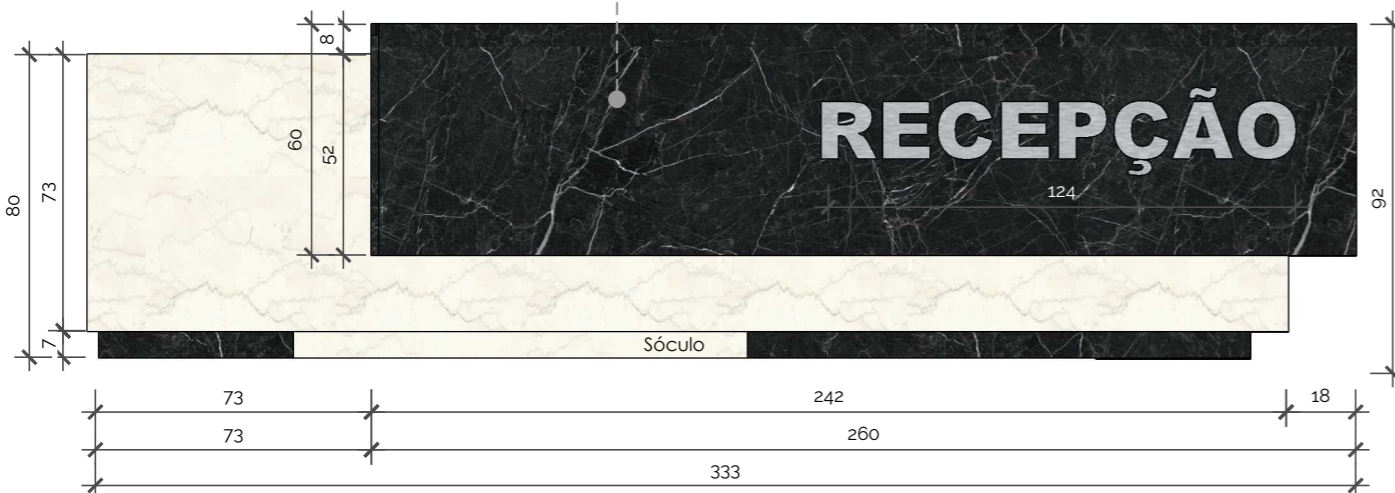

Det. M13 - Balcão em "L" (Vista Frontal)

Esc.: 1/20

01 Unidade

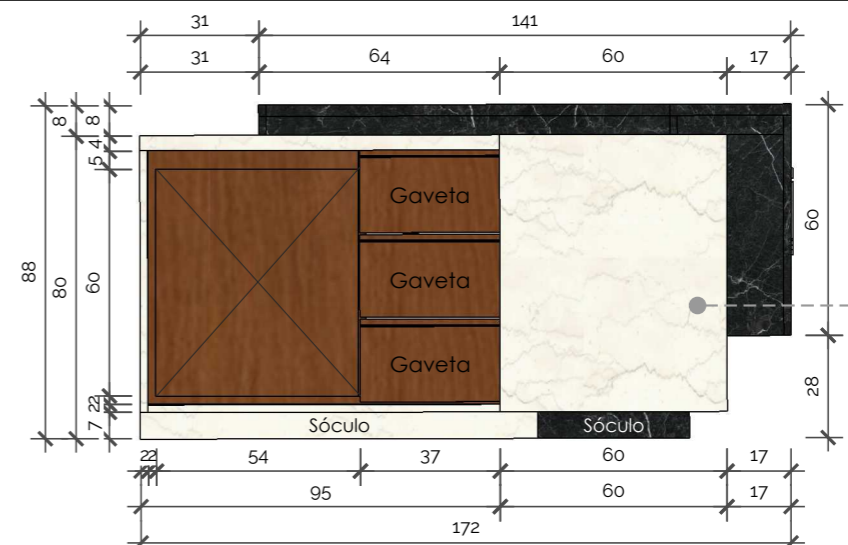

Det. M13 - Balcão em "L" (Vista A)

Esc.: 1/20

01 Unidade

Balcão em "L" (317x78x58cm - 155x78x58cm) .Inclui revestimento com Mármore Travertino (317x80x60cm - 155x80x60cm), com espessura entre 2 e 2,5cm. Detalhe em Mármore Nero (260x60x30cm - 140x60x30cm) com espessura entre 2 e 2,5. Observação: o móvel contém, ainda, nicho para impressora grande, 06 gavetas com trilho com freios, e 02 portas de giro e dobradiças com freios. Puxador tipo cava 45° no próprio MDF. Inclui também régua de tomada para embutir com 4 tomadas, saída HDMI e cabo de rede

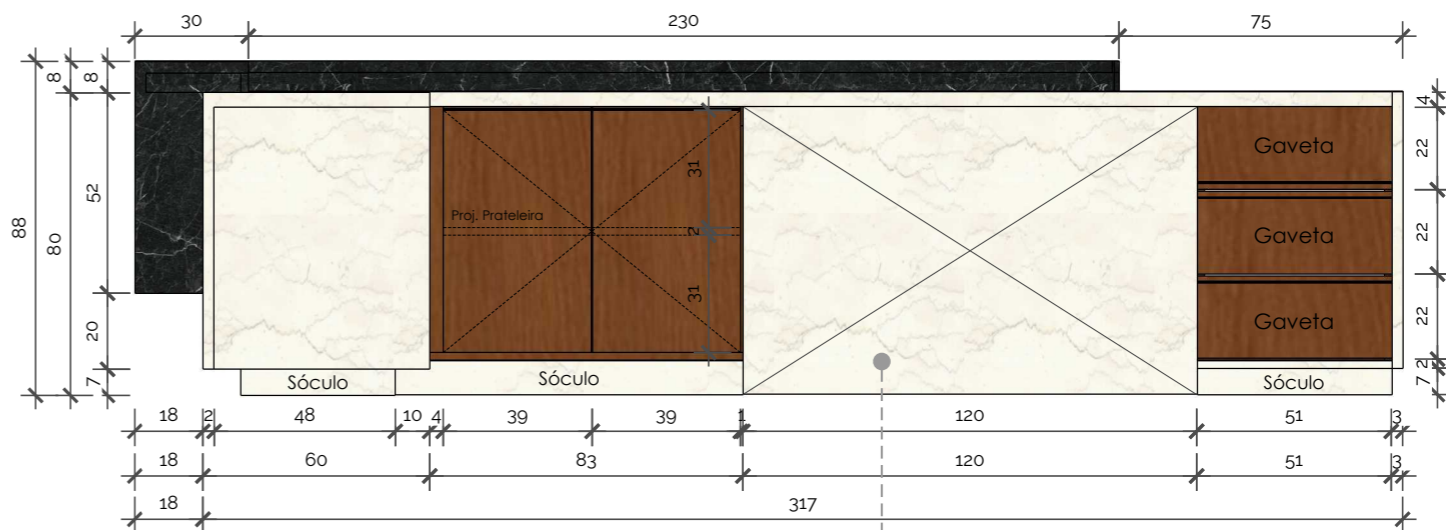

Det. M13 - Balcão em "L" (Vista B)

Esc.: 1/20

01 Unidade

Balcão em "L" (317x78x58cm - 155x78x58cm) .Inclui revestimento com Mármore Travertino (317x80x60cm - 155x80x60cm), com espessura entre 2 e 2,5cm. Detalhe em Mármore Nero (260x60x30cm - 140x60x30cm) com espessura entre 2 e 2,5. Observação: o móvel contém, ainda, nicho para impressora grande, 06 gavetas com trilho com freios, e 02 portas de giro e dobradiças com freios. Puxador tipo cava 45° no próprio MDF. Inclui também régua de tomada para embutir com 4 tomadas, saída HDMI e cabo de rede

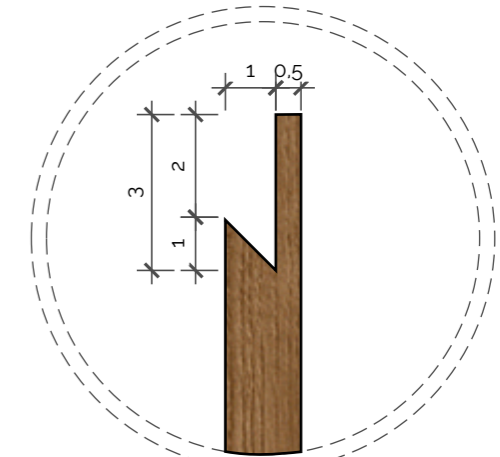

DETALHE PUXADOR CAVA

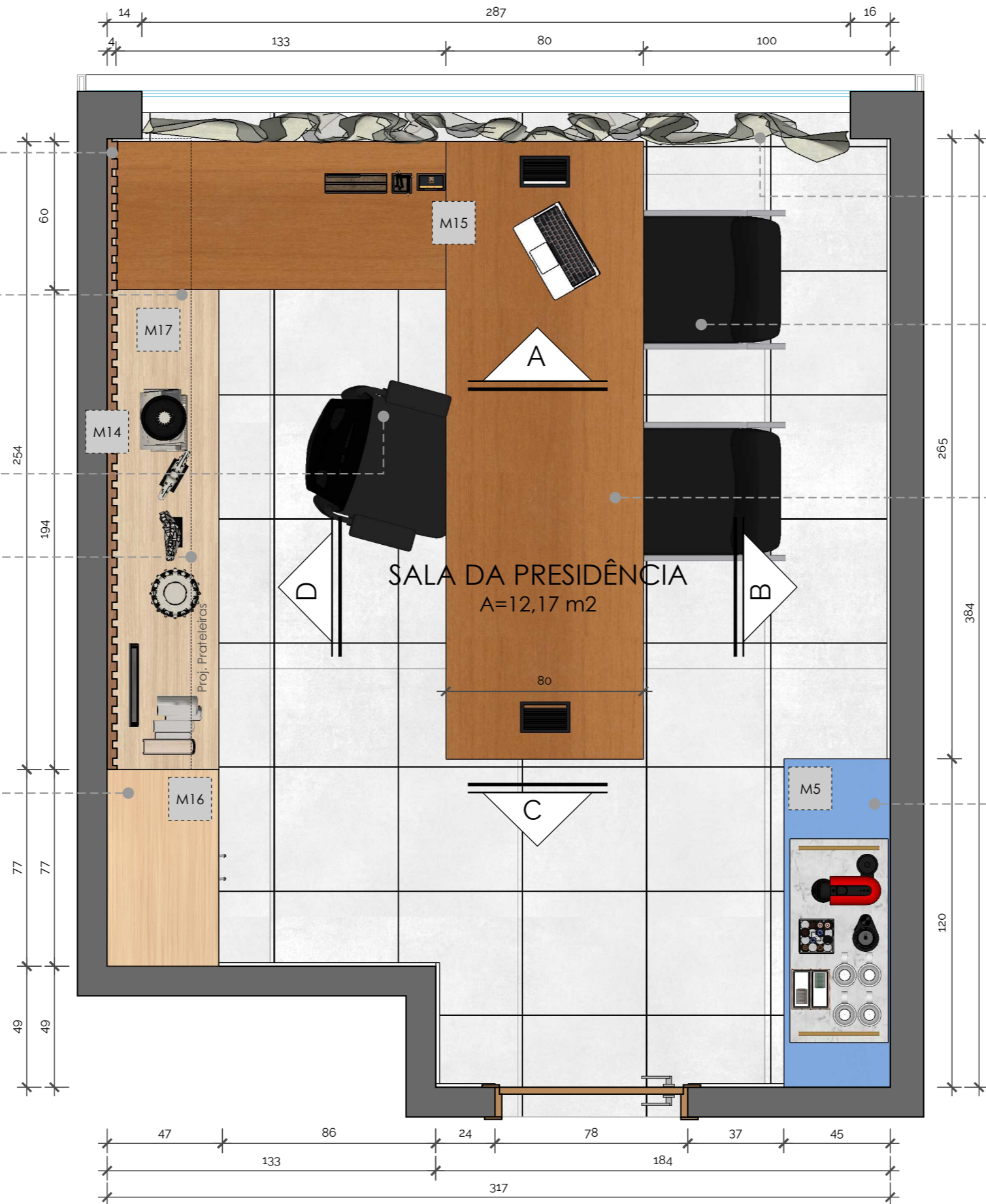

Painel ripado (335x373x4cm) em MDF Nonce Monza (Duratex) com ripas de 4cm espaçadas em 3cm, fabricado em chapa de MDF de 2 centímetros de espessura, contendo detalhes. Acabamento com fitas de borda em todas as faces (Ver Det. M14) (Pág. 35)

Armário baixo (254x75x47cm) em MDF Carvalho Treviso (Berneck) de 06 (seis) portas com 01 (uma) prateleira interna. Fabricado em chapas de MDF de 2 centímetros, com puxador cava no próprio MDF, dobradiças com freios e acabamentos em meia esquadria, fitas de borda em todas as faces (Ver Det. M17) (Pág. 38)

Cadeira suprema presidente (Plaxmetal) cor preta com rodízios e pés cromados

Prateleiras (258x30x3cm) complementares do painel em MDF Carvalho Treviso (Berneck), fabricadas em chapas de MDF de 3 centímetros, acabamentos de fitas de borda em todas as faces (Ver Det. M18) (Pág. 39)

Armário alto (77x267x47cm) em MDF Carvalho Treviso (Berneck) de 2 portas e 5 prateleiras internas. Fabricado em chapas de MDF de 2 centímetros, com puxador cava no próprio MDF, dobradiças com freios e acabamentos em meia esquadria, fitas de borda em todas as faces (Ver Det. M16) (Pág. 37)

Cortina Wave, proporção 2,5 x1 no trilho suíço max com aba, em tecido sintético, cor a definir e forro semi blackout reto no trilho suíço com aba 313x335 (incluso 10% de sobra de tecido para movimento)

Cadeira de aproximação Altrix (Plaxmetal) cor preta com pés cromados

Mesa em "L" (133x78x60cm – 250x78x80cm) em MDF Noce Monza (Duratex) fabricado em chapa de MDF de 3 centímetros de espessura, com caixas de tomadas embutidas na marcenaria, acabamento em meia esquadria e com fitas de bordas em todas as faces. Inclui também 2 régua de tomada para embutir com 4 tomadas, saída HDMI e cabo de rede (Ver Det. M15) (Pág. 36)

Aparador (120x85x45cm) em MDF Alabama (Guararapes) com tampo de vidro de 1cm de espessura. Fabricado em MDF de 2 centímetros de espessura. Possui acabamento em meia esquadria (Ver Det. 05) (Pág. 14)

Planta Layout Sala da Presidência
Esc.: 1/20

OBS.:
Conferir medidas no local antes da execução;
Para referências mais detalhadas, verificar executivo de marcenaria e marmoraria;
Em caso de dúvidas, contatar a arquiteta.

Referência de prancha:
Planta Layout Sala da Presidência
Arquiteta Responsável: Djeanine Najara Rippele
Desenho Técnico: Shirley Carlos

Cliente:
Câmara Municipal
Revisão: R00
Ambiente:
Câmara Municipal



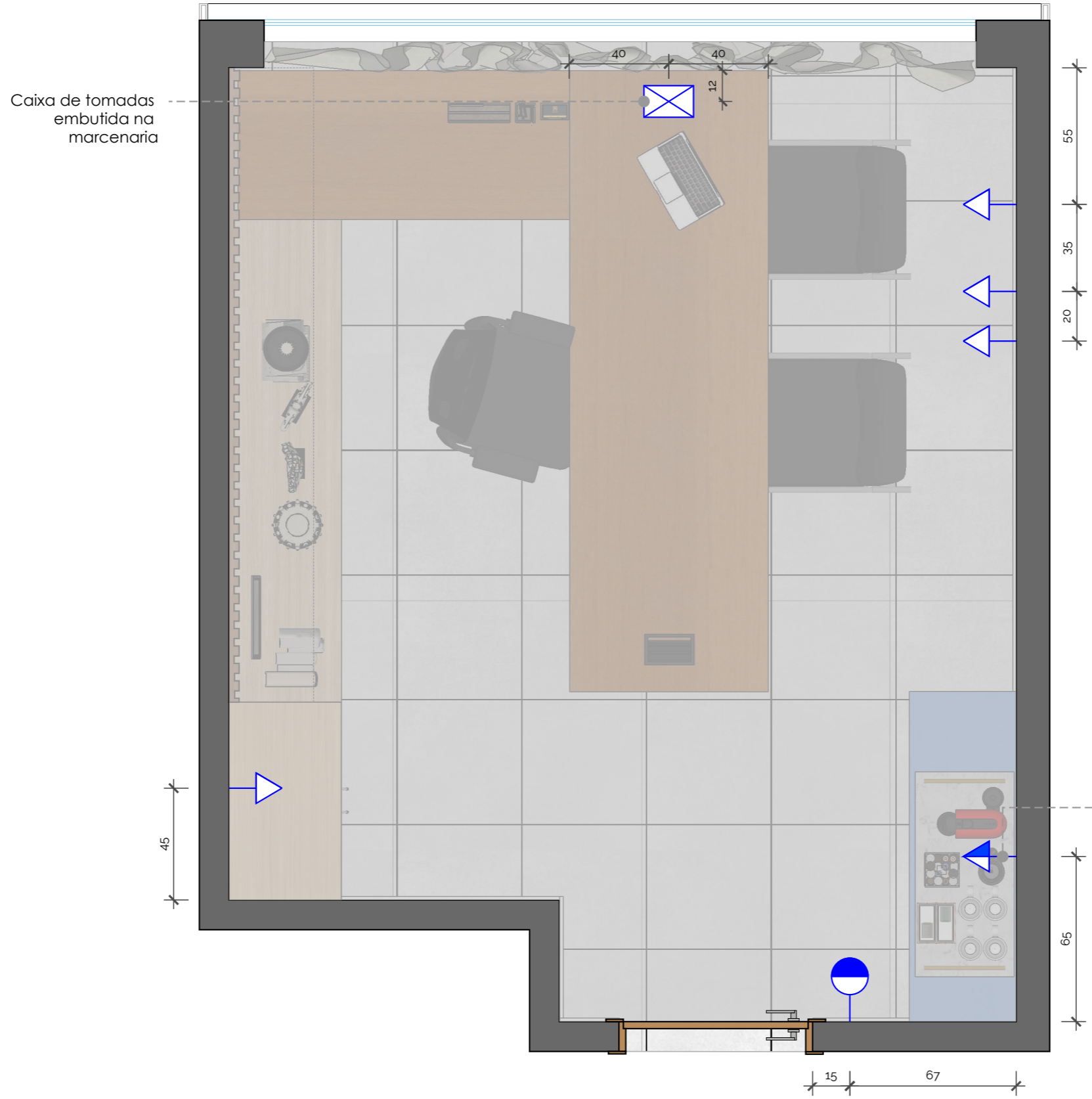

Planta de Pontos Sala da Presidência
Esc.: 1/20

LEGENDA DE PONTOS ELÉTRICOS	
	Interruptor sessões caixa 2x4 (h=120cm)
	Tomada baixa (h=35cm)
	Tomada média (h=120cm)
	Caixa de Tomadas instalada na marcenaria

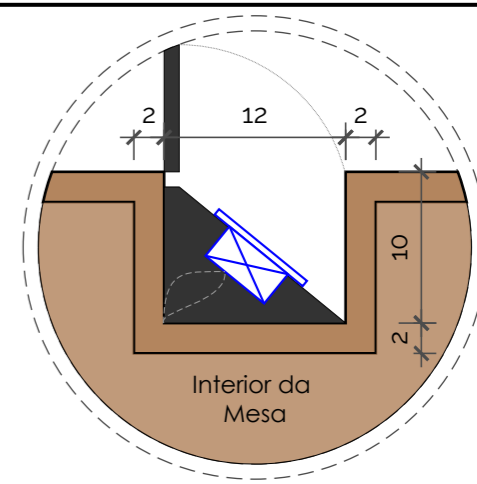

DETALHE RÉGUA DE TOMADAS

OBS.:
Conferir medidas no local antes da execução;
Para referências mais detalhadas, verificar executivo de marcenaria e marmoraria;
Em caso de dúvidas, contatar a arquiteta.

Referência de prancha:
Planta de Pontos Sala da Presidência
Arquiteta Responsável: Djeanine Najara Rippele
Desenho Técnico: Shirley Carlos

Cliente:
Câmara Municipal
Revisão: R00
Ambiente:
Câmara Municipal



Armário alto (77x267x47cm) em MDF Carvalho Treviso (Berneck) de 2 portas e 5 prateleiras internas. Fabricado em chapas de MDF de 2 centímetros, com puxador cava no próprio MDF, dobradiças com freios e acabamentos em meia esquadria, fitas de borda em todas as faces (Ver Det. M16) (Pág. 37)

Cadeira suprema presidente (Plaxmetal) cor preta com rodízios e pés cromados

Mesa em "L" (133x78x60cm - 250x78x80cm) em MDF Noce Monza (Duratex) fabricado em chapa de MDF de 3 centímetros de espessura, com caixas de tomadas embutidas na marcenaria, acabamento em meia esquadria e com fitas de bordas em todas as faces. Inclui também 2 régua de tomada para embutir com 4 tomadas, saída HDMI e cabo de rede (Ver Det. M15) (Pág. 36)

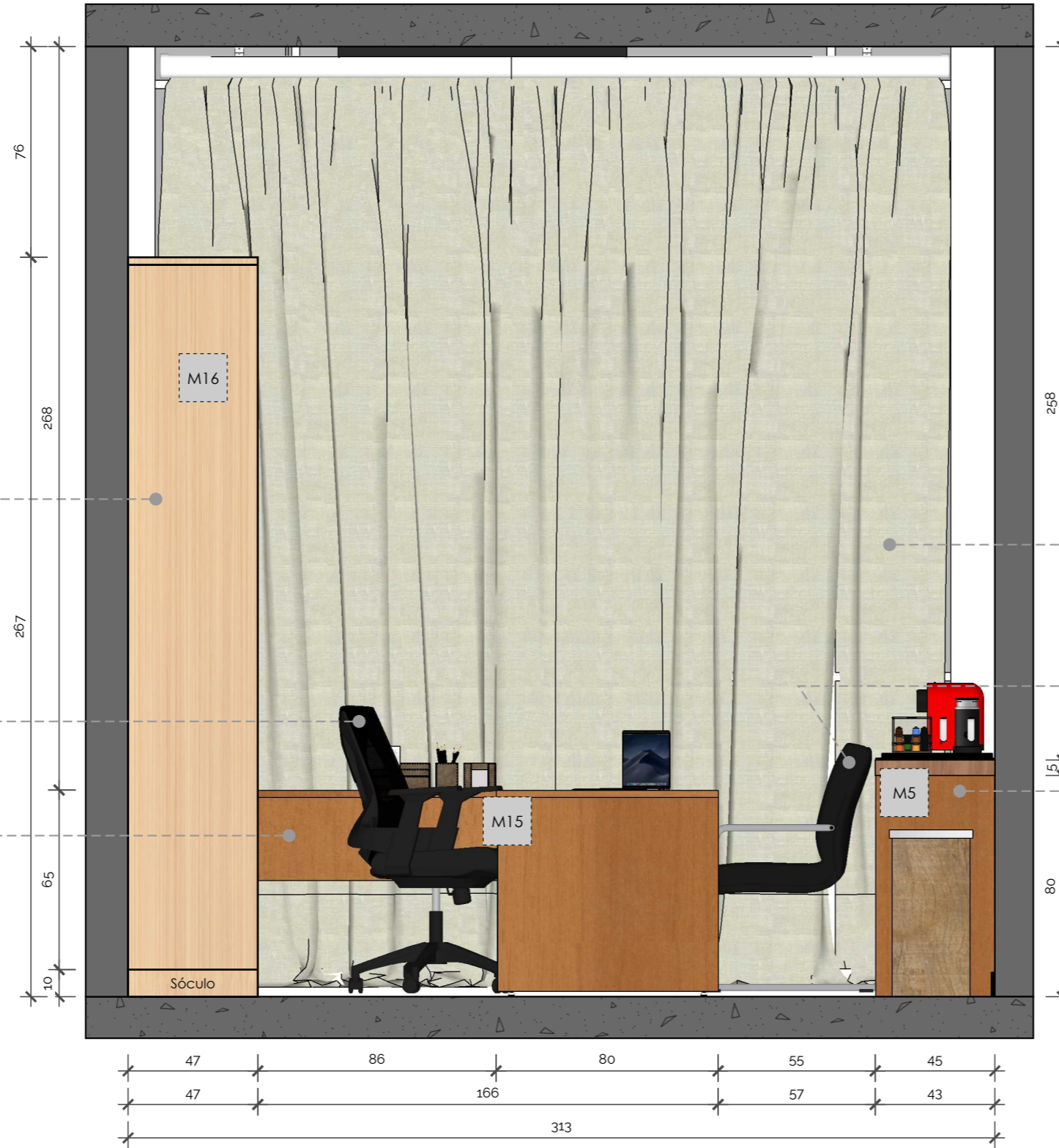

Cortina Wave, proporção 2,5 x1 no trilho suíço max com aba, em tecido sintético, cor a definir e forro semi blackout reto no trilho suíço com aba 313x335 (incluso 10% de sobra de tecido para movimento)

Cadeira de aproximação Altrix (Plaxmetal) cor preta com pés cromados

Aparador (120x85x45cm) em MDF Alabama (Guararapes) com tampo de vidro de 1cm de espessura. Fabricado em MDF de 2 centímetros de espessura. Possui acabamento em meia esquadria (Ver Det. 05) (Pág. 14)

Vista A - Sala da Presidência
Esc.: 1/20

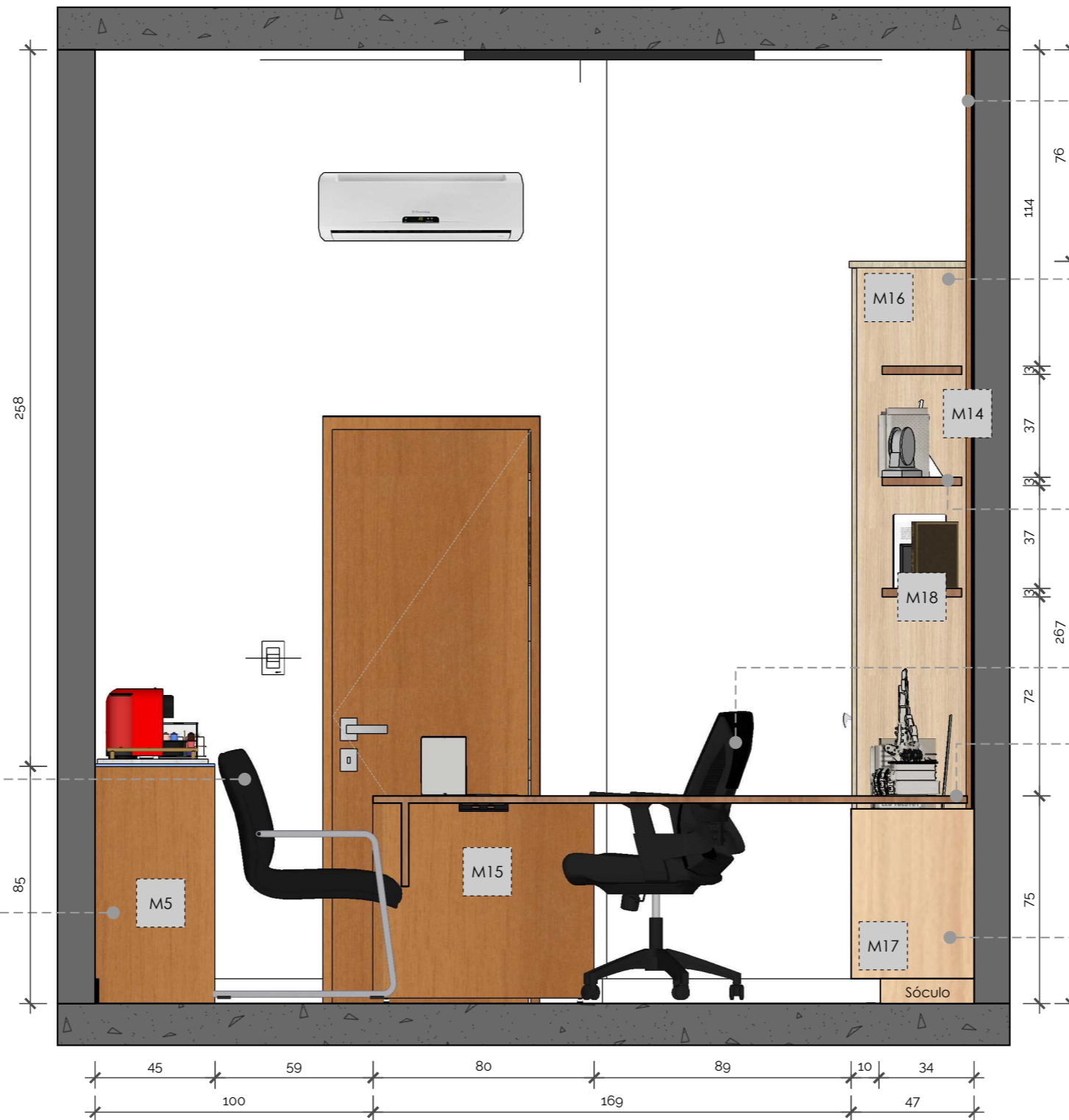

- Painel ripado (335x373x4cm) em MDF Nonce Monza (Duratex) com ripas de 4cm espaçadas em 3cm, fabricado em chapa de MDF de 2 centímetros de espessura, contendo detalhes. Acabamento com fitas de borda em todas as faces (Ver Det. M14) (Pág. 35)
- Armário alto (77x267x47cm) em MDF Carvalho Treviso (Berneck) de 2 portas e 5 prateleiras internas. Fabricado em chapas de MDF de 2 centímetros, com puxador cava no próprio MDF, dobradiças com freios e acabamentos em meia esquadria, fitas de borda em todas as faces (Ver Det. M16) (Pág. 37)
- Prateleiras (258x30x3cm) complementares do painel em MDF Carvalho Treviso (Berneck), fabricadas em chapas de MDF de 3 centímetros, acabamentos de fitas de borda em todas as faces (Ver Det. M18) (Pág. 39)
- Cadeira suprema presidente (Plaxmetal) cor preta com rodízios e pés cromados
- Mesa em "L" (133x78x60cm – 250x78x80cm) em MDF Noce Monza (Duratex) fabricado em chapa de MDF de 3 centímetros de espessura, com caixas de tomadas embutidas na marcenaria, acabamento em meia esquadria e com fitas de bordas em todas as faces. Inclui também 2 régua de tomada para embutir com 4 tomadas, saída HDMI e cabo de rede (Ver Det. M15) (Pág. 36)
- Armário baixo (254x75x47cm) em MDF Carvalho Treviso (Berneck) de 06 (seis) portas com 01 (uma) prateleira interna. Fabricado em chapas de MDF de 2 centímetros, com puxador cava no próprio MDF, dobradiças com freios e acabamentos em meia esquadria, fitas de borda em todas as faces (Ver Det. M17) (Pág. 38)

Cadeira de aproximação Altrix (Plaxmetal) cor preta com pés cromados

Aparador (120x85x45cm) em MDF Alabama (Guararapes) com tampo de vidro de 1cm de espessura. Fabricado em MDF de 2 centímetros de espessura. Possui acabamento em meia esquadria (Ver Det. 05) (Pág. 14)

Vista C - Sala da Presidência
Esc.: 1/20

OBS.:
Conferir medidas no local antes da execução;
Para referências mais detalhadas, verificar executivo de marcenaria e marmoraria;
Em caso de dúvidas, contatar a arquiteta.

Referência de prancha:
Vista C Sala da Presidência
Arquiteta Responsável: Djeanine Najara Rippele
Desenho Técnico: Shirley Carlos

Cliente:
Câmara Municipal
Revisão: R00
Ambiente:
Câmara Municipal



Armário alto (77x267x47cm) em MDF Carvalho Treviso (Berneck) de 2 portas e 5 prateleiras internas. Fabricado em chapas de MDF de 2 centímetros, com puxador cava no próprio MDF, dobradiças com freios e acabamentos em meia esquadria, fitas de borda em todas as faces (Ver Det. M16) (Pág. 37)

Mesa em "L" (133x78x60cm – 250x78x80cm) em MDF Noce Monza (Duratex) fabricado em chapa de MDF de 3 centímetros de espessura, com caixas de tomadas embutidas na marcenaria, acabamento em meia esquadria e com fitas de bordas em todas as faces. Inclui também 2 régua de tomada para embutir com 4 tomadas, saída HDMI e cabo de rede (Ver Det. M15) (Pág. 36)



Painel ripado (335x373x4cm) em MDF Nonce Monza (Duratex) com ripas de 4cm espaçadas em 3cm, fabricado em chapa de MDF de 2 centímetros de espessura, contendo detalhes. Acabamento com fitas de borda em todas as faces (Ver Det. M14) (Pág. 35)

Prateleiras (258x30x3cm) complementares do painel em MDF Carvalho Treviso (Berneck), fabricadas em chapas de MDF de 3 centímetros, acabamentos de fitas de borda em todas as faces (Ver Det. M18) (Pág. 39)

Cadeira suprema presidente (Plaxmetal) cor preta com rodízios e pés cromados

Cadeira de aproximação Altrix (Plaxmetal) cor preta com pés cromados

Armário baixo (254x75x47cm) em MDF Carvalho Treviso (Berneck) de 06 (seis) portas com 01 (uma) prateleira interna. Fabricado em chapas de MDF de 2 centímetros, com puxador cava no próprio MDF, dobradiças com freios e acabamentos em meia esquadria, fitas de borda em todas as faces (Ver Det. M17) (Pág. 38)

Vista D - Sala da Presidência
Esc.: 1/20

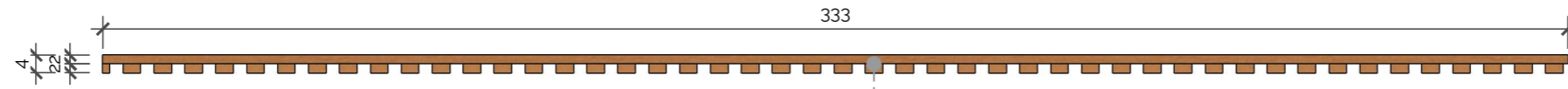

Det. M14 - Painel Ripado (Vista Superior)
Esc.: 1/15
01 Unidade

Painel ripado (335x373x4cm) em MDF Nonce Monza (Duratex) com ripas de 4cm espaçadas em 3cm, fabricado em chapa de MDF de 2 centímetros de espessura, contendo detalhes. Acabamento com fitas de borda em todas as faces. **Instalado acima do armário baixo.**

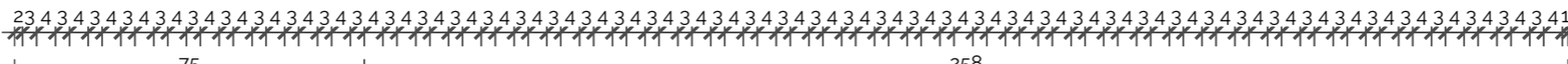
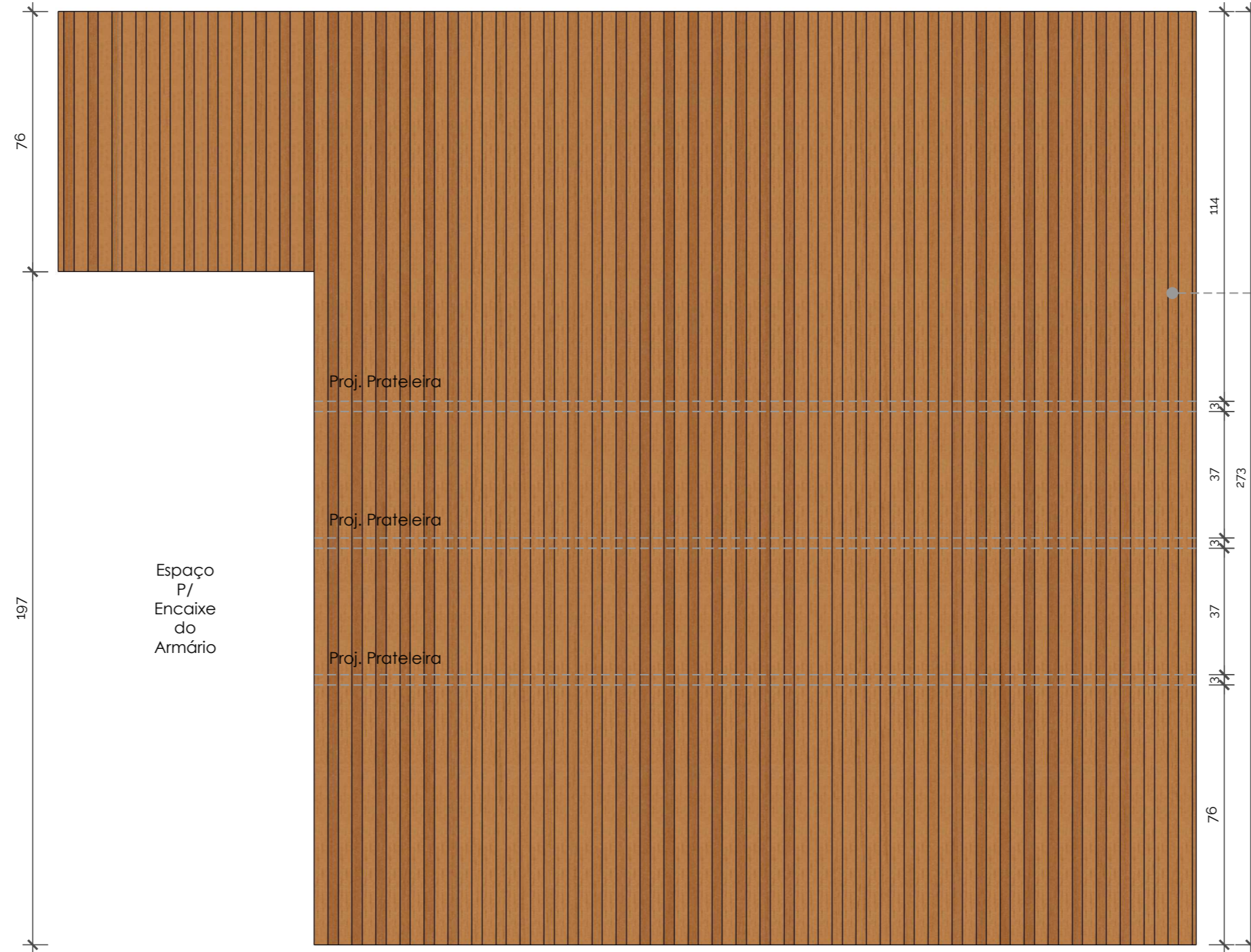

Det. M14 - Painel Ripado (Vista Frontal)
Esc.: 1/15
01 Unidade

Painel ripado (335x373x4cm) em MDF Nonce Monza (Duratex) com ripas de 4cm espaçadas em 3cm, fabricado em chapa de MDF de 2 centímetros de espessura, contendo detalhes. Acabamento com fitas de borda em todas as faces. **Instalado acima do armário baixo.**

Data: mar/ 2024

OBS.: Conferir medidas no local antes da execução; Para referências mais detalhadas, verificar executivo de marcenaria e marmoraria; Em caso de dúvidas, contatar a arquiteta.

Referência de prancha:
Det. M14 - Painel Ripado
Arquiteta Responsável: Djeanine Najara Rippel
Desenho Técnico: Shirley Carlos

Cliente:
Câmara Municipal
Revisão: R00
Ambiente:
Câmara Municipal



Obs.: Móvel instalado acima do armário baixo. Conferir medidas in loco

Mesa em "L" (133x78x60cm – 250x78x80cm) em MDF Noce Monza (Duratex) fabricado em chapa de MDF de 3 centímetros de espessura, com caixas de tomadas embutidas na marcenaria, acabamento em meia esquadria e com fitas de bordas em todas as faces. Inclui também 2 régua de tomada para embutir com 4 tomadas, saída HDMI e cabo de rede

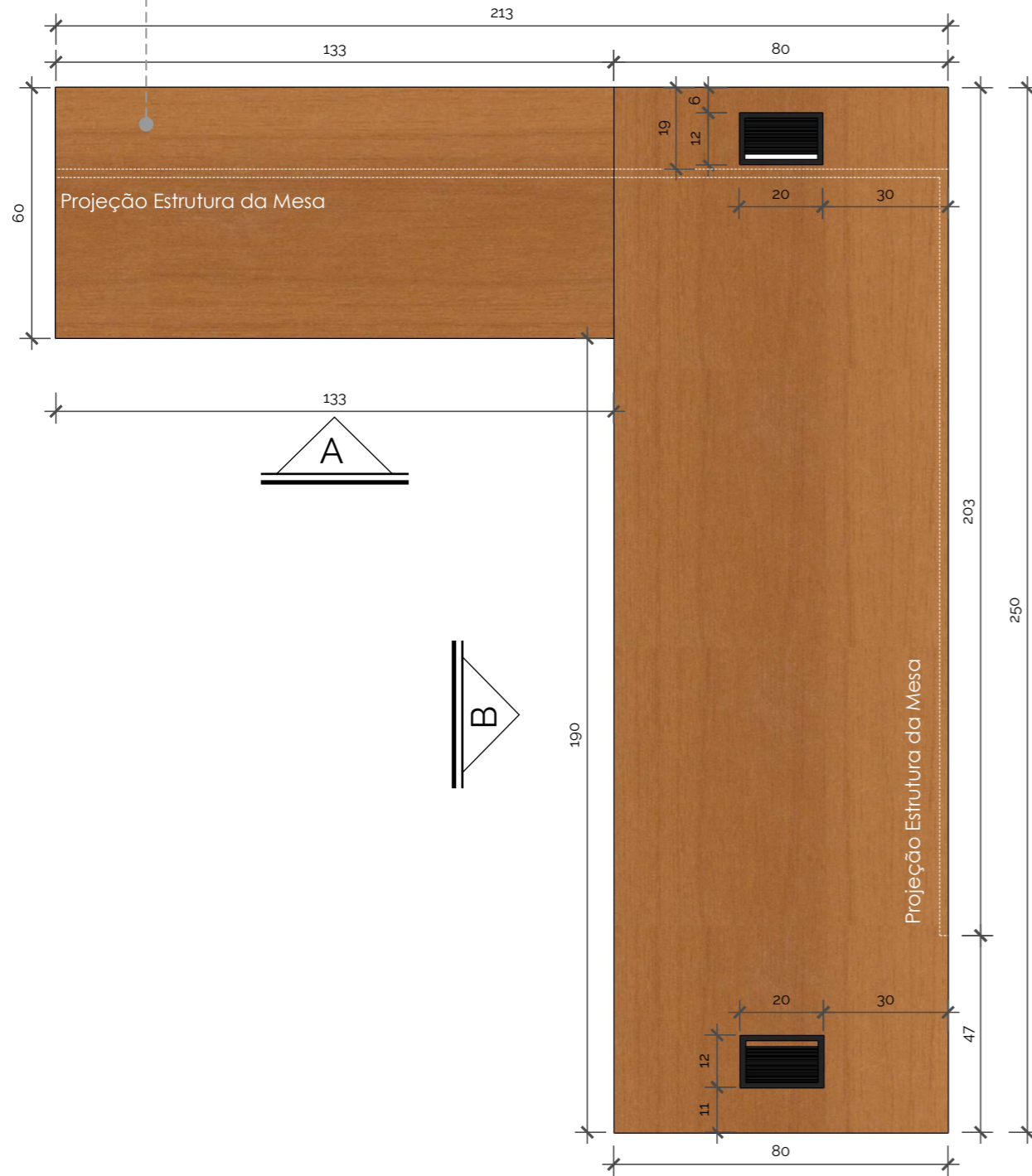

Det. M15 - Mesa em "L" (Vista Superior)
Esc.: 1/15
01 Unidade

DETALHE MEIA ESQUADRIA

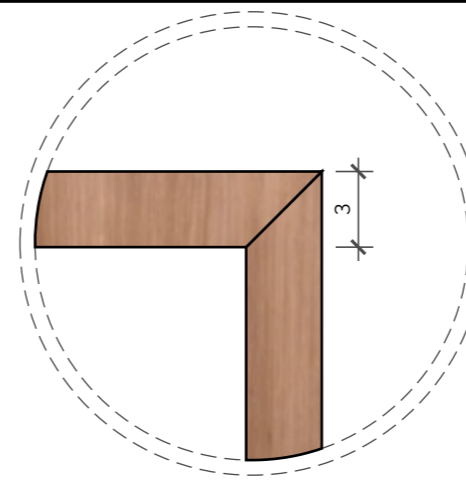

DETALHE RÉGUA DE TOMADAS

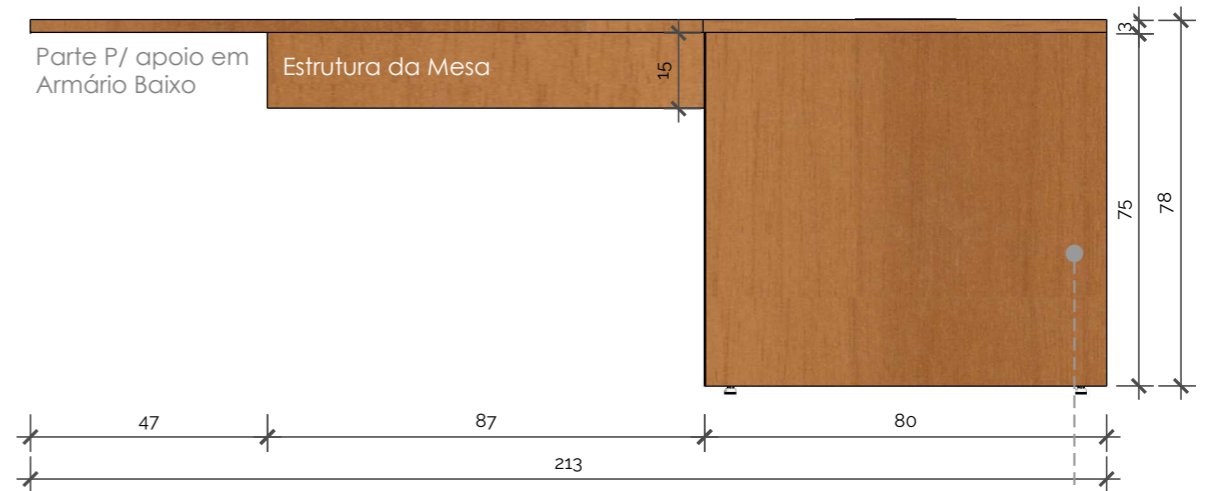
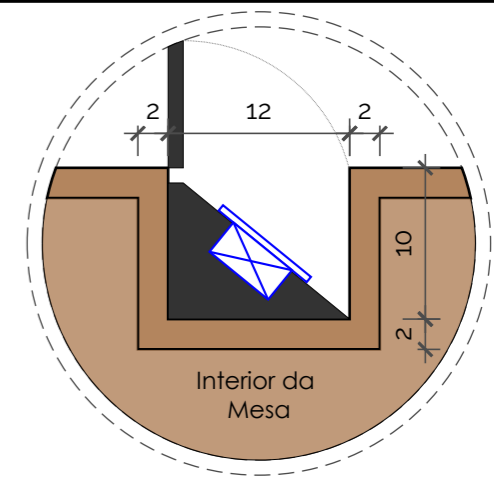

Det. M15 - Mesa em "L" (Vista A)
Esc.: 1/15
01 Unidade

Mesa em "L" (133x78x60cm – 250x78x80cm) em MDF Noce Monza (Duratex) fabricado em chapa de MDF de 3 centímetros de espessura, com caixas de tomadas embutidas na marcenaria, acabamento em meia esquadria e com fitas de bordas em todas as faces. Inclui também 2 régua de tomada para embutir com 4 tomadas, saída HDMI e cabo de rede

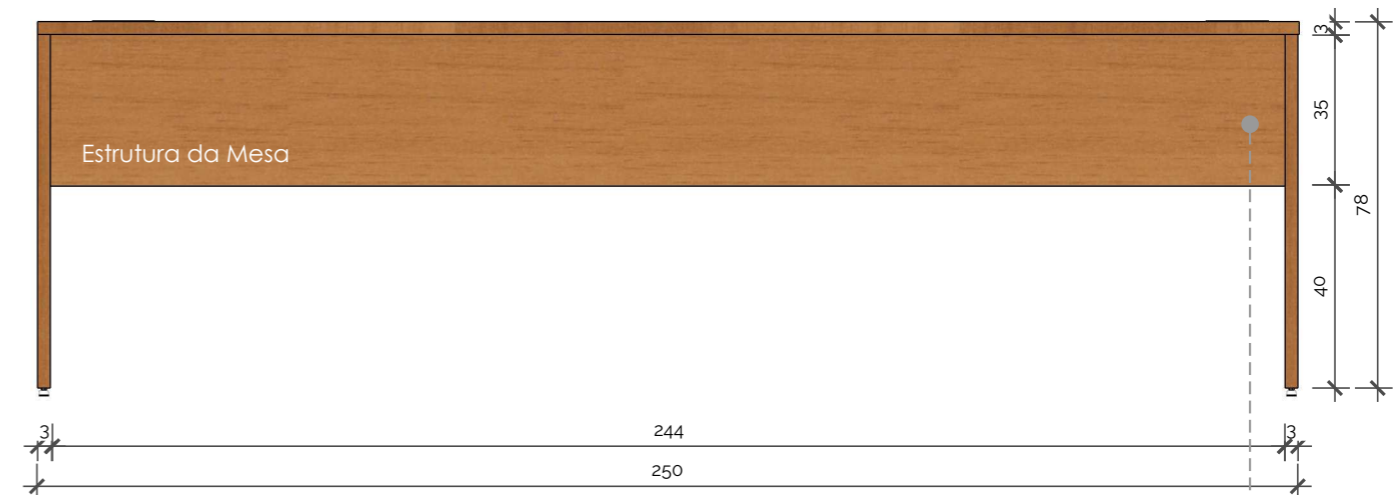

Det. M15 - Mesa em "L" (Vista B)
Esc.: 1/15
01 Unidade

Mesa em "L" (133x78x60cm – 250x78x80cm) em MDF Noce Monza (Duratex) fabricado em chapa de MDF de 3 centímetros de espessura, com caixas de tomadas embutidas na marcenaria, acabamento em meia esquadria e com fitas de bordas em todas as faces. Inclui também 2 régua de tomada para embutir com 4 tomadas, saída HDMI e cabo de rede

Data: mar/ 2024

36 | 125

OBS.:
Conferir medidas no local antes da execução;
Para referências mais detalhadas, verificar executivo de marcenaria e marmoraria;
Em caso de dúvidas, contatar a arquiteta.

Referência de prancha:
Det. M15 - Mesa em L
Arquiteta Responsável: Djeanine Najara Rippele
Desenho Técnico: Shirley Carlos

Cliente:
Câmara Municipal
Revisão: R00
Ambiente:
Câmara Municipal



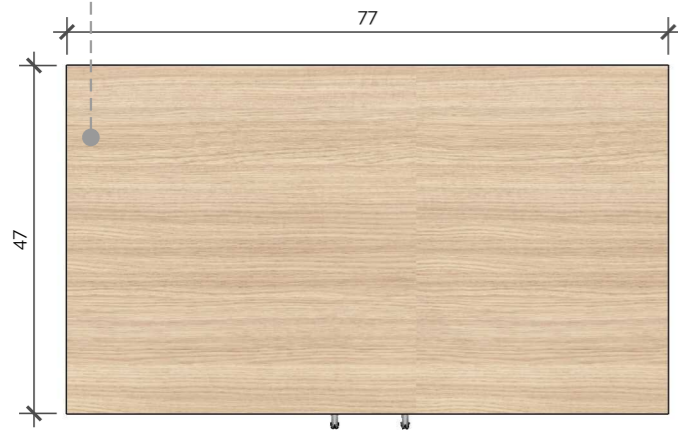

Det. M16 - Armário Alto (Vista Superior)
Esc.: 1/10
12 Unidades

Armário alto (77x267x47cm) em MDF Carvalho Treviso (Berneck) de 2 portas e 5 prateleiras internas. Fabricado em chapas de MDF de 2 centímetros, com puxador cava no próprio MDF, dobradiças com freios e acabamentos em meia esquadria, fitas de borda em todas as faces.

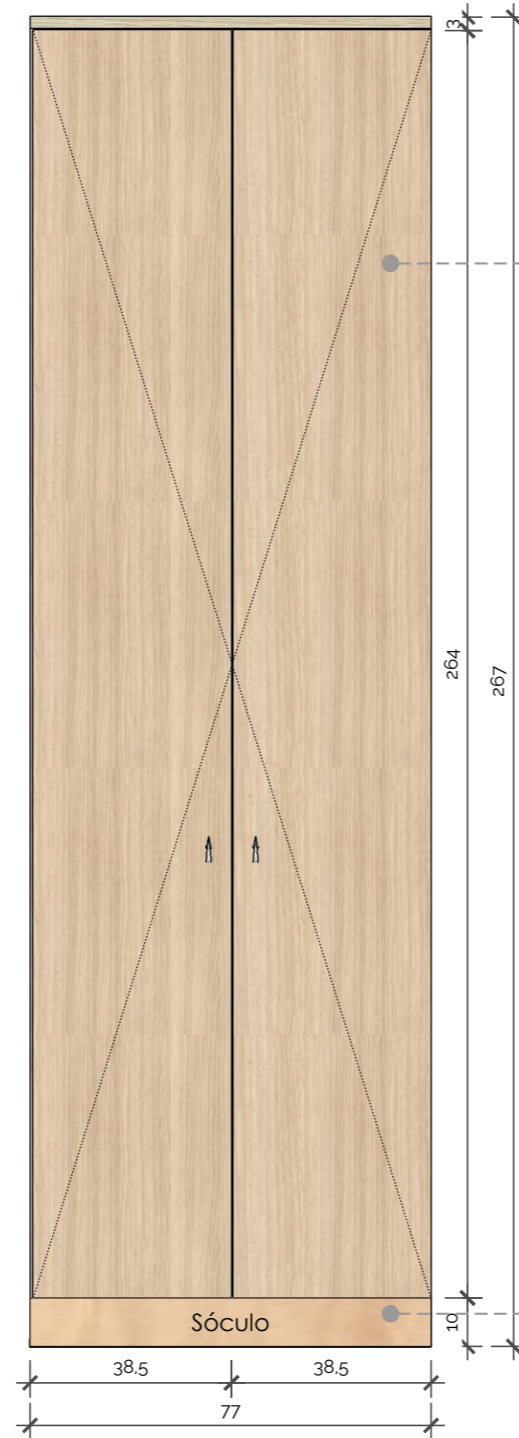

Det. M16 - Armário Alto (Vista Frontal Externa)
Esc.: 1/15
12 Unidades

Armário alto (77x267x47cm) em MDF Carvalho Treviso (Berneck) de 2 portas e 5 prateleiras internas. Fabricado em chapas de MDF de 2 centímetros, com puxador cava no próprio MDF, dobradiças com freios e acabamentos em meia esquadria, fitas de borda em todas as faces.
Deverá ter 04 dobradiças em cada porta

Sóculo de MDF revestido em granito Branco Itaúnas

DETALHE MEIA ESQUADRIA

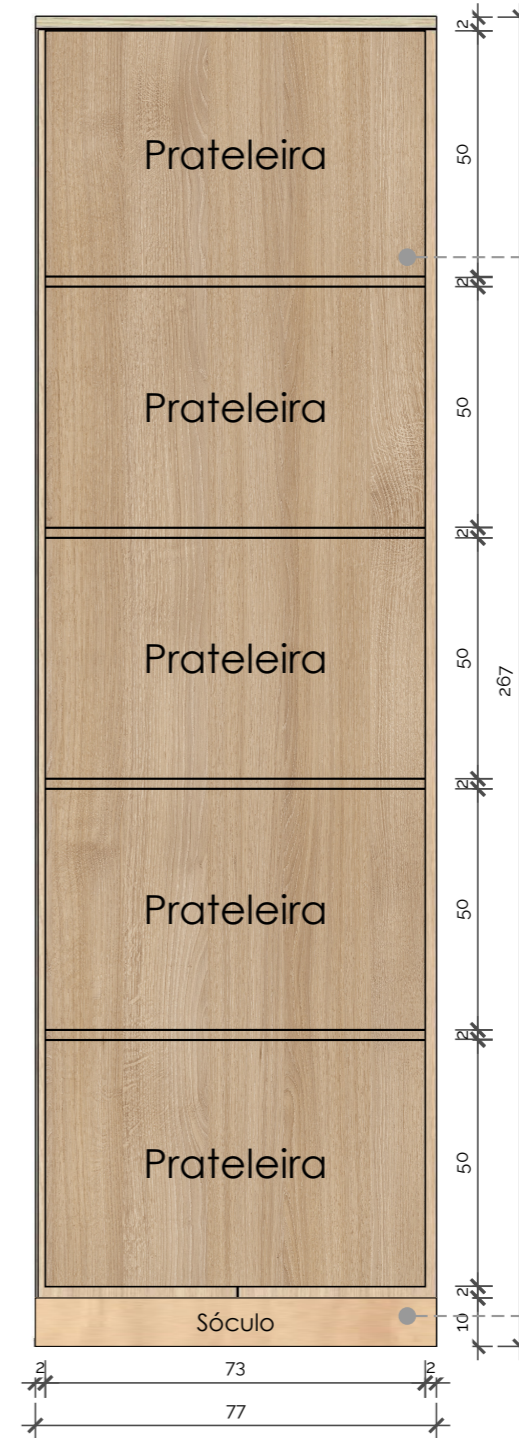
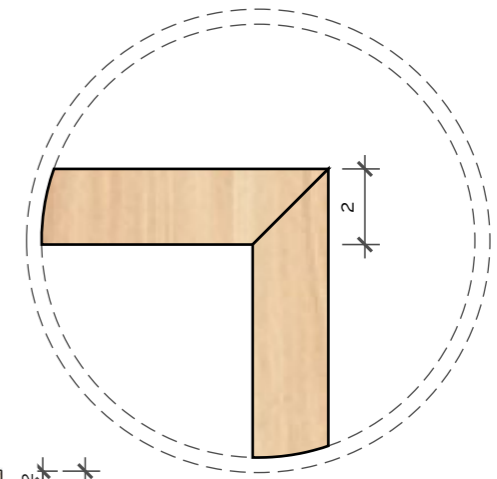

Det. M16 - Armário Alto (Vista Frontal Interna)
Esc.: 1/15
12 Unidades

Armário alto (77x267x47cm) em MDF Carvalho Treviso (Berneck) de 2 portas e 5 prateleiras internas. Fabricado em chapas de MDF de 2 centímetros, com puxador cava no próprio MDF, dobradiças com freios e acabamentos em meia esquadria, fitas de borda em todas as faces.

Sóculo de MDF revestido em granito Branco Itaúnas

Cliente:
Câmara Municipal
Revisão: R00
Ambiente:
Câmara Municipal

Referência de prancha:
Det. M16 - Armário Alto
Arquiteta Responsável: Djeanine Najara Rippel
Desenho Técnico: Shirley Carlos

OBS.:
Conferir medidas no local antes da execução;
Para referências mais detalhadas, verificar executivo de marcenaria e marmoraria;
Em caso de dúvidas, contatar a arquiteta.

Data: mar/ 2024





Det. M17 - Armário Baixo (Vista Superior)
Esc.: 1/10
01 Unidade

Armário baixo (254x75x47cm) em MDF Carvalho Treviso (Berneck) de 06 (seis) portas com 01 (uma) prateleira interna. Fabricado em chapas de MDF de 2 centímetros, com puxador cava no próprio MDF, dobradiças com freios e acabamentos em meia esquadria, fitas de borda em todas as faces. **Sóculo de MDF revestido em granito Branco Itaúnas**

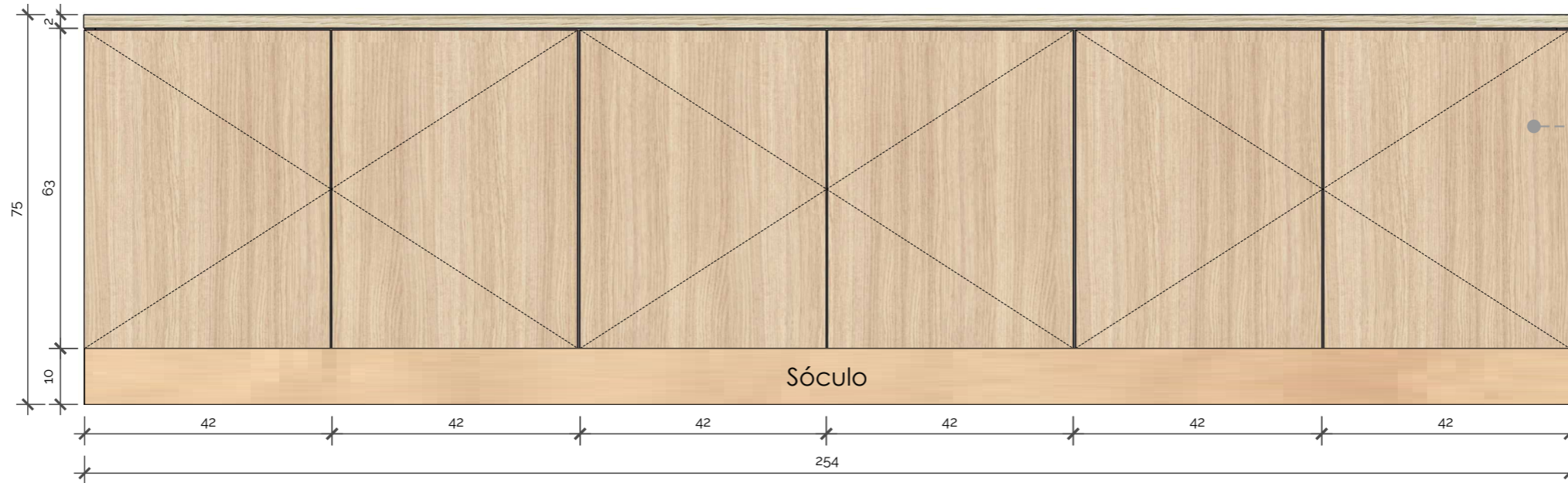

Det. M17 - Armário Baixo (Vista Frontal Externa)
Esc.: 1/10
01 Unidade

Armário baixo (254x75x47cm) em MDF Carvalho Treviso (Berneck) de 06 (seis) portas com 01 (uma) prateleira interna. Fabricado em chapas de MDF de 2 centímetros, com puxador cava no próprio MDF, dobradiças com freios e acabamentos em meia esquadria, fitas de borda em todas as faces. **Sóculo de MDF revestido em granito Branco Itaúnas**

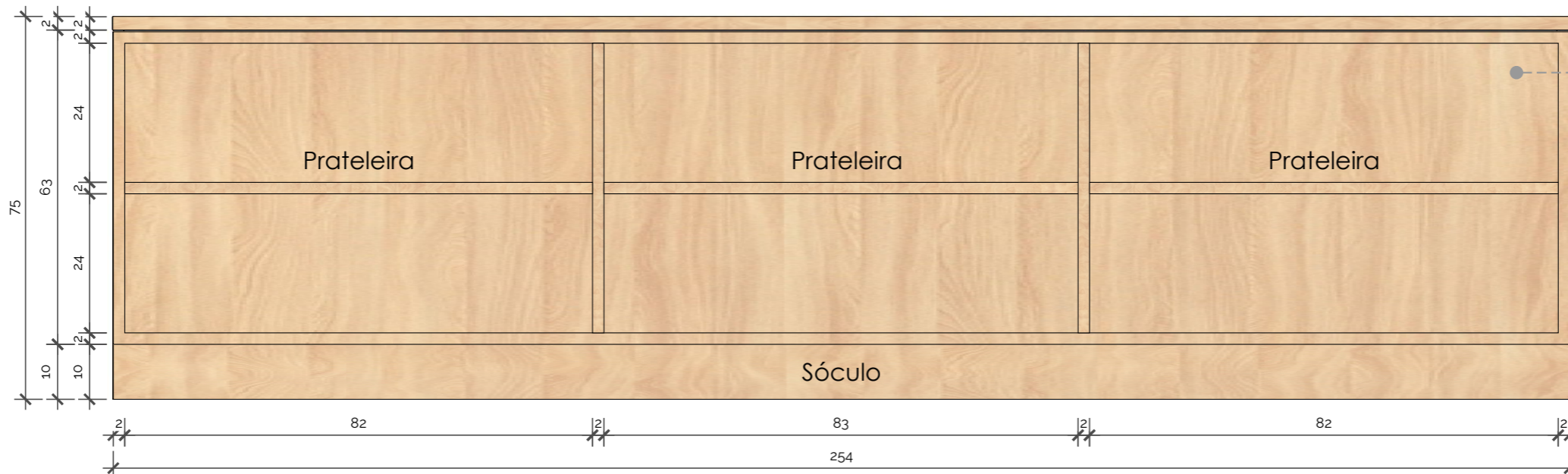

Det. M17 - Armário Baixo (Vista Frontal Interna)
Esc.: 1/10
01 Unidade

Armário baixo (254x75x47cm) em MDF Carvalho Treviso (Berneck) de 06 (seis) portas com 01 (uma) prateleira interna. Fabricado em chapas de MDF de 2 centímetros, com puxador cava no próprio MDF, dobradiças com freios e acabamentos em meia esquadria, fitas de borda em todas as faces. **Sóculo de MDF revestido em granito Branco Itaúnas**

Prateleiras
(258x30x3cm)
complementares
do painel em MDF
Carvalho Treviso
(Berneck),
fabricadas em
chapas de MDF de
3 centímetros,
acabamentos de
fitas de borda em
todas as faces



Det. M18 - Prateleiras (Vista Frontal)
Esc.: 1/10

Prateleiras
(258x30x3cm)
complementares
do painel em MDF
Carvalho Treviso
(Berneck),
fabricadas em
chapas de MDF de
3 centímetros,
acabamentos de
fitas de borda em
todas as faces

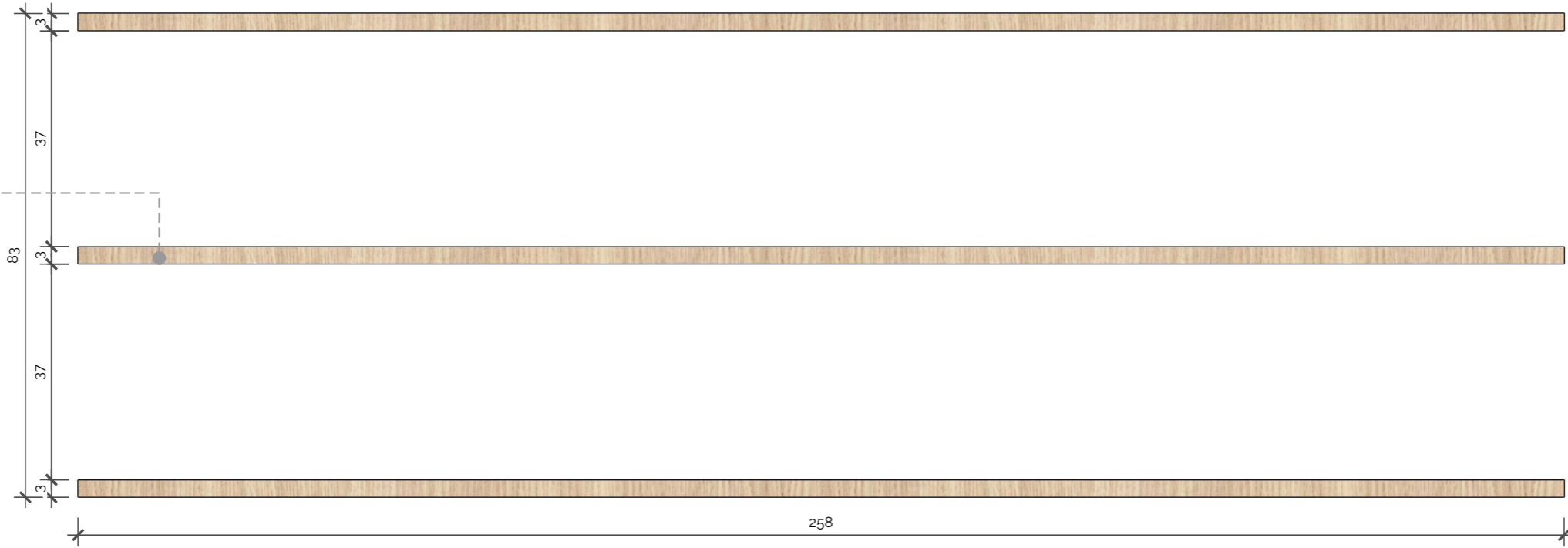

Det. M18 - Prateleiras (Vista Frontal)
Esc.: 1/10

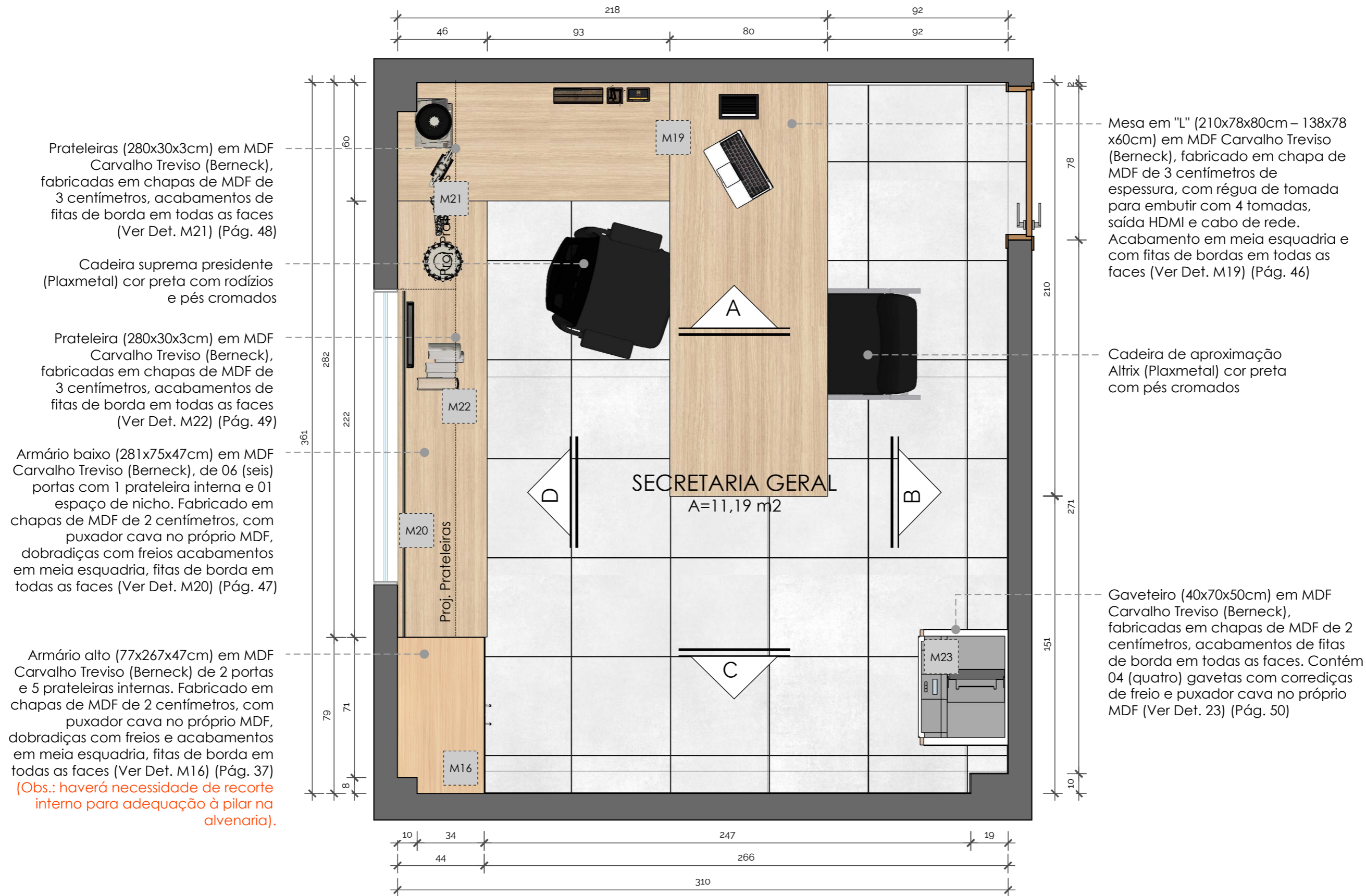

Prateleiras (280x30x3cm) em MDF Carvalho Treviso (Berneck), fabricadas em chapas de MDF de 3 centímetros, acabamentos de fitas de borda em todas as faces (Ver Det. M21) (Pág. 48)

Cadeira suprema presidente (Plaxmetal) cor preta com rodízios e pés cromados

Prateleira (280x30x3cm) em MDF Carvalho Treviso (Berneck), fabricadas em chapas de MDF de 3 centímetros, acabamentos de fitas de borda em todas as faces (Ver Det. M22) (Pág. 49)

Armário baixo (281x75x47cm) em MDF Carvalho Treviso (Berneck), de 06 (seis) portas com 1 prateleira interna e 01 espaço de nicho. Fabricado em chapas de MDF de 2 centímetros, com puxador cava no próprio MDF, dobradiças com freios acabamentos em meia esquadria, fitas de borda em todas as faces (Ver Det. M20) (Pág. 47)

Armário alto (77x267x47cm) em MDF Carvalho Treviso (Berneck) de 2 portas e 5 prateleiras internas. Fabricado em chapas de MDF de 2 centímetros, com puxador cava no próprio MDF, dobradiças com freios e acabamentos em meia esquadria, fitas de borda em todas as faces (Ver Det. M16) (Pág. 37)

(Obs.: haverá necessidade de recorte interno para adequação à pilar na alvenaria).

Mesa em "L" (210x78x80cm – 138x78 x60cm) em MDF Carvalho Treviso (Berneck), fabricado em chapa de MDF de 3 centímetros de espessura, com régua de tomada para embutir com 4 tomadas, saída HDMI e cabo de rede. Acabamento em meia esquadria e com fitas de bordas em todas as faces (Ver Det. M19) (Pág. 46)

Cadeira de aproximação Altrix (Plaxmetal) cor preta com pés cromados

Gaveteiro (40x70x50cm) em MDF Carvalho Treviso (Berneck), fabricadas em chapas de MDF de 2 centímetros, acabamentos de fitas de borda em todas as faces. Contém 04 (quatro) gavetas com corrediças de freio e puxador cava no próprio MDF (Ver Det. 23) (Pág. 50)

Planta de Iluminação Secretaria Geral
Esc.: 1/20

OBS.:
Conferir medidas no local antes da execução;
Para referências mais detalhadas, verificar executivo de marcenaria e marmoraria;
Em caso de dúvidas, contatar a arquiteta.

Referência de prancha:
Planta Layout Secretaria Geral
Arquiteta Responsável: Djeanine Najara Rippele
Desenho Técnico: Shirley Carlos

Cliente:
Câmara Municipal
Revisão: R00
Ambiente:
Câmara Municipal



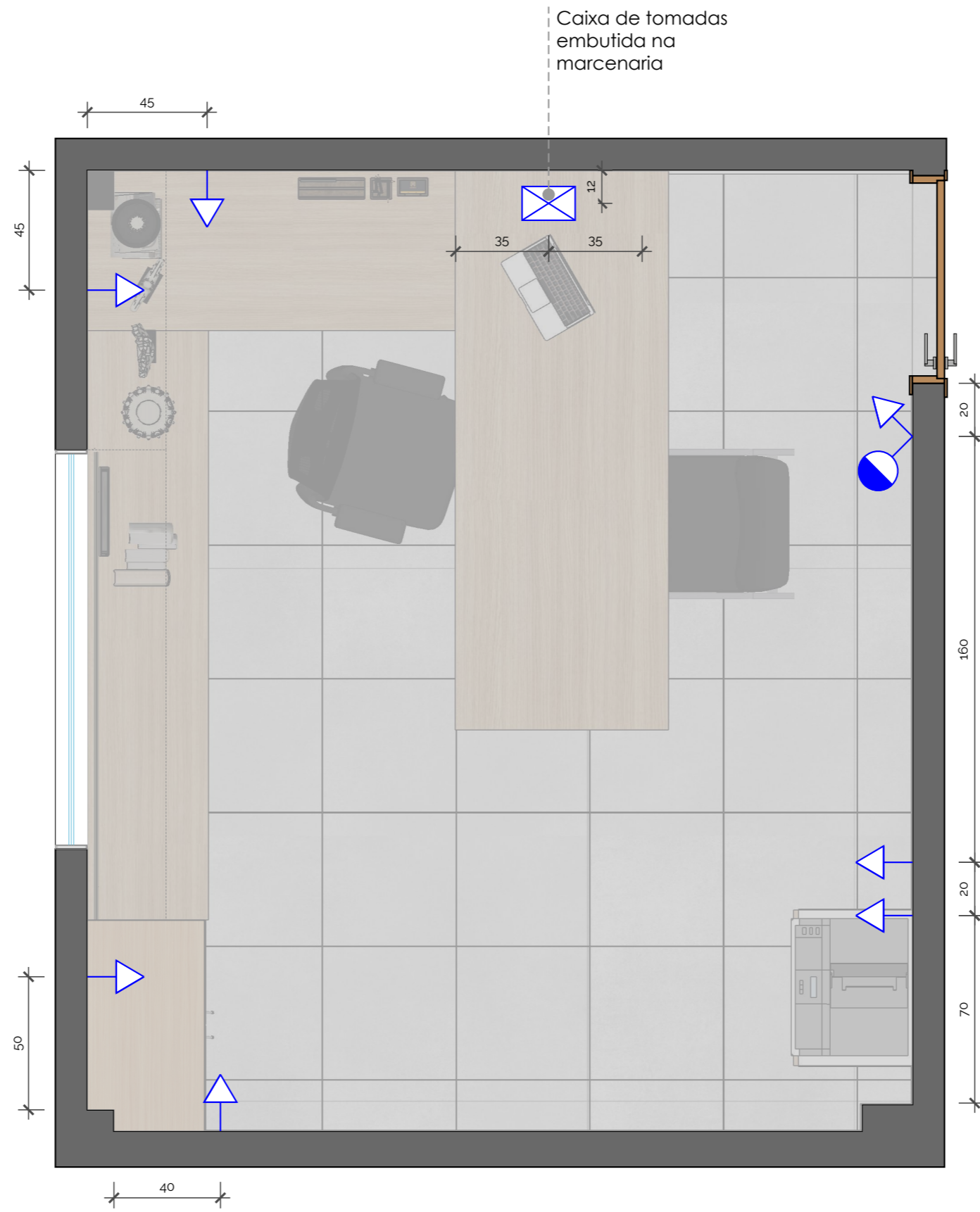

Planta de Pontos Secretaria Geral
Esc.: 1/20

LEGENDA DE PONTOS ELÉTRICOS	
	Interruptor sessões caixa 2x4 (h=120cm)
	Tomada baixa (h=35cm)
	Caixa de tomadas embutidas na marcenaria

Cliente:
Câmara Municipal
Revisão: R00
Ambiente:
Câmara Municipal

Referência de prancha:
Planta de Pontos Secretaria Geral
Arquiteta Responsável: Djeanine Najara Rippel
Desenho Técnico: Shirley Carlos



Data: mar/ 2024

OBS.:
Conferir medidas no local antes da execução;
Para referências mais detalhadas, verificar executivo de marcenaria e marmoraria;
Em caso de dúvidas, contatar a arquiteta.

Armário alto (77x267x47cm) em MDF Carvalho Treviso (Berneck) de 2 portas e 5 prateleiras internas. Fabricado em chapas de MDF de 2 centímetros, com puxador cava no próprio MDF, dobradiças com freios e acabamentos em meia esquadria, fitas de borda em todas as faces (Ver Det. M16) (Pág. 37) (Obs.: haverá necessidade de recorte interno para adequação à pilar na alvenaria).

Cadeira suprema presidente (Plaxmetal) cor preta com rodízios e pés cromados

Mesa em "L" (210x78x80cm – 138x78x60cm) em MDF Carvalho Treviso (Berneck), fabricado em chapa de MDF de 3 centímetros de espessura, com régua de tomada para embutir com 4 tomadas, saída HDMI e cabo de rede. Acabamento em meia esquadria e com fitas de bordas em todas as faces (Ver Det. M19) (Pág. 46)

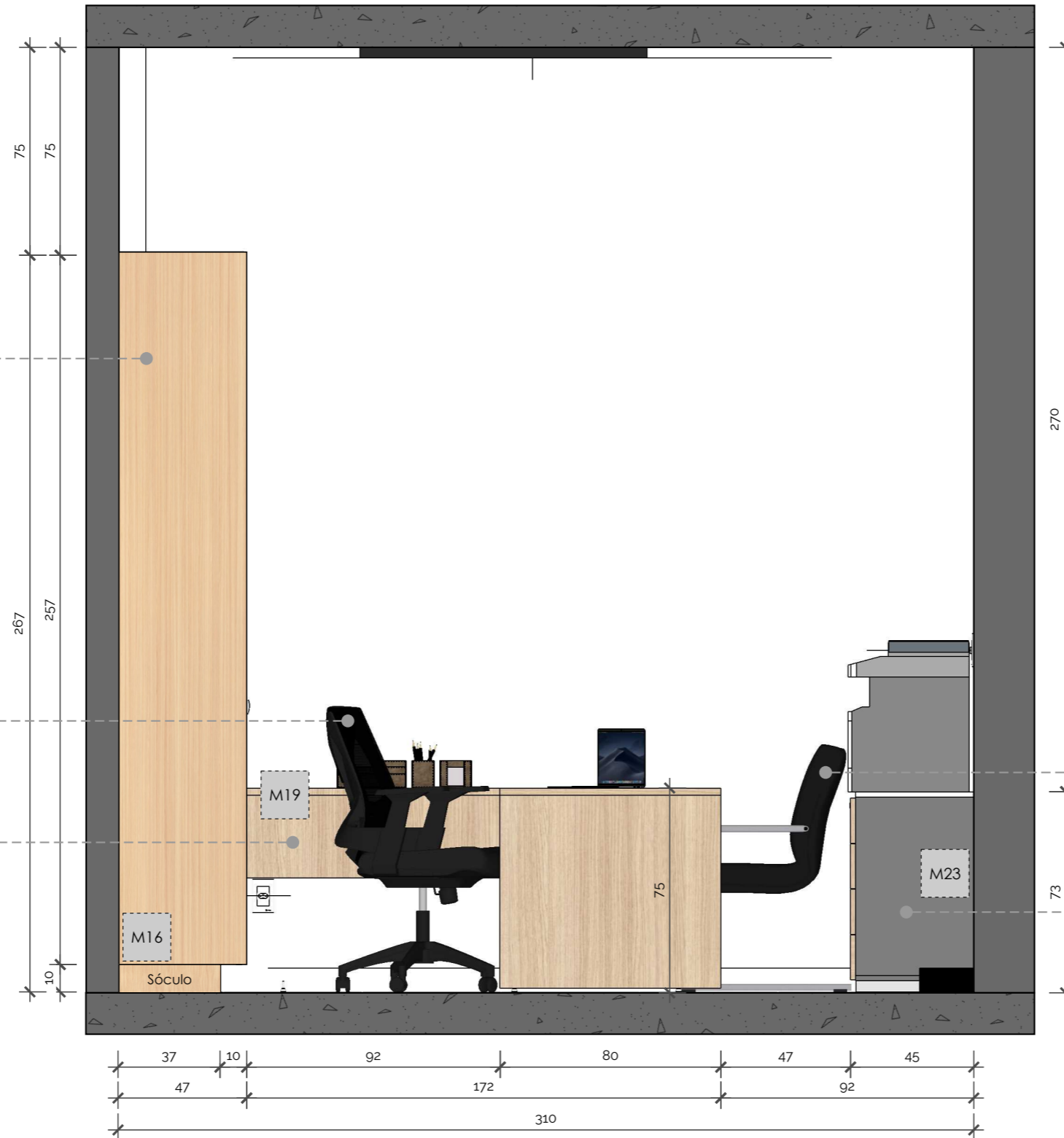

Cadeira de aproximação Altrix (Plaxmetal) cor preta com pés cromados

Gaveteiro (40x70x50cm) em MDF Carvalho Treviso (Berneck), fabricadas em chapas de MDF de 2 centímetros, acabamentos de fitas de borda em todas as faces. Contém 04 (quatro) gavetas com corredeiras de freio e puxador cava no próprio MDF (Ver Det. 23) (Pág. 50)

Vista A - Secretaria Geral
Esc.: 1/20

Cadeira de aproximação Altrix (Plaxmetal) cor preta com pés cromados

Cadeira suprema presidente (Plaxmetal) cor preta com rodízios e pés cromados

Mesa em "L" (210x78x80cm – 138x78x60cm) em MDF Carvalho Treviso (Berneck), fabricado em chapa de MDF de 3 centímetros de espessura, com régua de tomada para embutir com 4 tomadas, saída HDMI e cabo de rede. Acabamento em meia esquadria e com fitas de bordas em todas as faces (Ver Det. M19) (Pág. 46)



Vista B - Secretaria Geral
Esc.: 1/20

Gaveteiro (40x70x50cm) em MDF Carvalho Treviso (Berneck), fabricadas em chapas de MDF de 2 centímetros, acabamentos de fitas de borda em todas as faces. Contém 04 (quatro) gavetas com corrediças de freio e puxador cava no próprio MDF (Ver Det. 23) (Pág. 50)

Cliente:
Câmara Municipal
Revisão: R00
Ambiente:
Câmara Municipal



Referência de prancha:
Vista B Secretaria Geral
Arquiteta Responsável: Djeanine Najara Rippel
Desenho Técnico: Shirley Carlos

OBS.:
Conferir medidas no local antes da execução;
Para referências mais detalhadas, verificar executivo de marcenaria e marmoraria;
Em caso de dúvidas, contatar a arquiteta.

Data: mar/ 2024

43 | 125

Gaveteiro (40x70x50cm) em MDF Carvalho Treviso (Berneck), fabricadas em chapas de MDF de 2 centímetros, acabamentos de fitas de borda em todas as faces. Contém 04 (quatro) gavetas com corrediças de freio e puxador cava no próprio MDF (Ver Det. 23) (Pág. 50)

Cadeira de aproximação Altrix (Plaxmetal) cor preta com pés cromados

Mesa em "L" (210x78x80cm – 138x78 x60cm) em MDF Carvalho Treviso (Berneck), fabricado em chapa de MDF de 3 centímetros de espessura, com régua de tomada para embutir com 4 tomadas, saída HDMI e cabo de rede. Acabamento em meia esquadria e com fitas de bordas em todas as faces (Ver Det. M19) (Pág. 46)

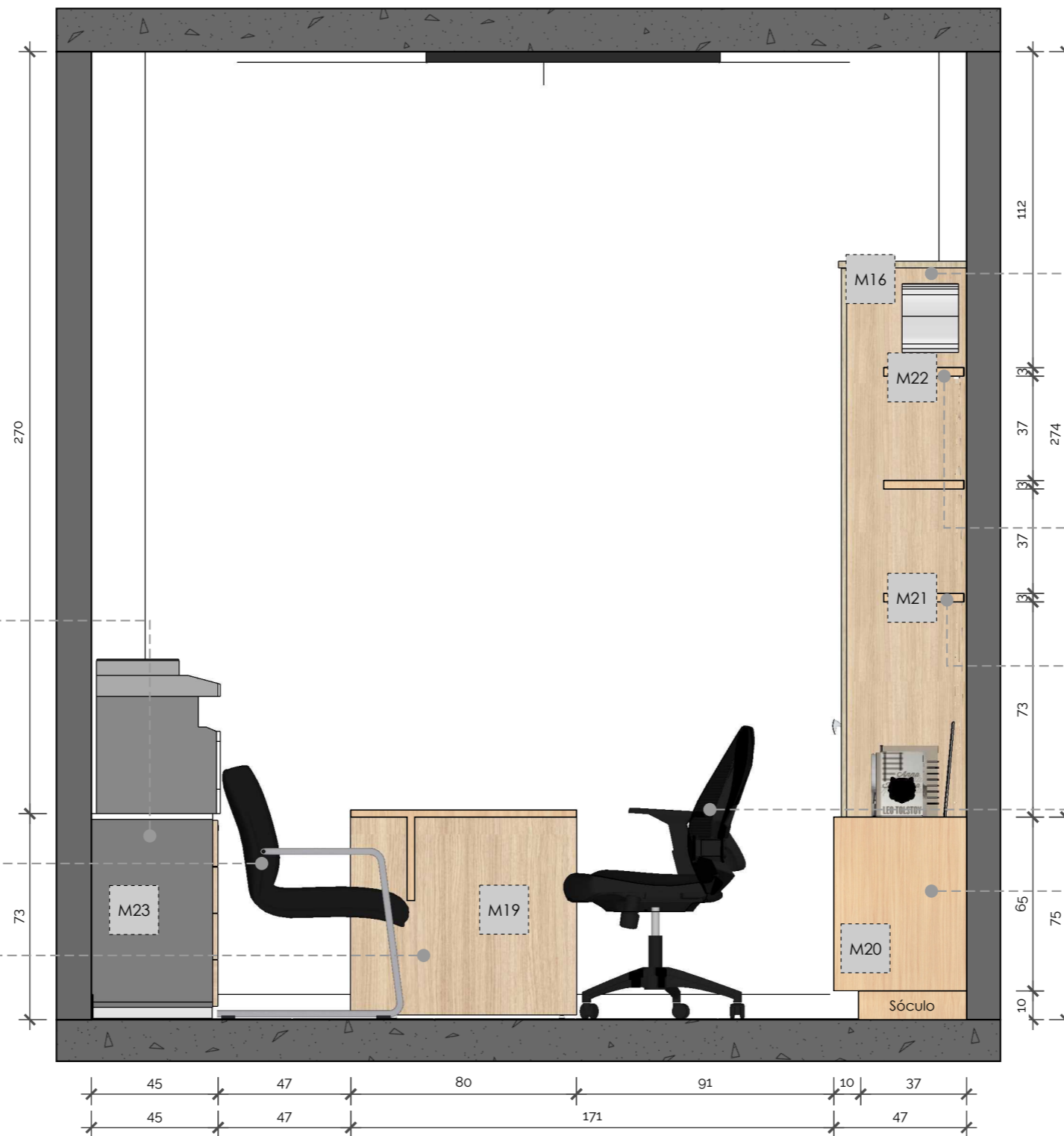

Armário alto (77x267x47cm) em MDF Carvalho Treviso (Berneck) de 2 portas e 5 prateleiras internas. Fabricado em chapas de MDF de 2 centímetros, com puxador cava no próprio MDF, dobradiças com freios e acabamentos em meia esquadria, fitas de borda em todas as faces (Ver Det. M16) (Pág. 37) (Obs.: haverá necessidade de recorte interno para adequação à pilar na alvenaria).

Prateleira (280x30x3cm) em MDF Carvalho Treviso (Berneck), fabricadas em chapas de MDF de 3 centímetros, acabamentos de fitas de borda em todas as faces (Ver Det. M22) (Pág. 49)

Prateleiras (280x30x3cm) em MDF Carvalho Treviso (Berneck), fabricadas em chapas de MDF de 3 centímetros, acabamentos de fitas de borda em todas as faces (Ver Det. M21) (Pág. 48)

Cadeira suprema presidente (Plaxmetal) cor preta com rodízios e pés cromados

Armário baixo (281x75x47cm) em MDF Carvalho Treviso (Berneck), de 06 (seis) portas com 1 prateleira interna e 01 espaço de nicho. Fabricado em chapas de MDF de 2 centímetros, com puxador cava no próprio MDF, dobradiças com freios acabamentos em meia esquadria, fitas de borda em todas as faces (Ver Det. M20) (Pág. 47)

Vista C - Secretaria Geral
Esc.: 1/20

OBS.:
Conferir medidas no local antes da execução;
Para referências mais detalhadas, verificar executivo de marcenaria e marmoraria;
Em caso de dúvidas, contatar a arquiteta.

Referência de prancha:
Vista C Secretaria Geral
Arquiteta Responsável: Djeanine Najara Rippele
Desenho Técnico: Shirley Carlos

Cliente:
Câmara Municipal
Revisão: R00
Ambiente:
Câmara Municipal



Armário alto (77x267x47cm) em MDF Carvalho Treviso (Berneck) de 2 portas e 5 prateleiras internas. Fabricado em chapas de MDF de 2 centímetros, com puxador cava no próprio MDF, dobradiças com freios e acabamentos em meia esquadria, fitas de borda em todas as faces (Ver Det. M16) (Pág. 37) (Obs.: haverá necessidade de recorte interno para adequação à pilar na alvenaria).

Persiana Persiana rolô em Tela Solar de 3%, sem galeria, com suporte para instalação e com cor a definir. 165x 160 (já incluso 10% de trespasse)

Armário baixo (281x75x47cm) em MDF Carvalho Treviso (Berneck), de 06 (seis) portas com 1 prateleira interna e 01 espaço de nicho. Fabricado em chapas de MDF de 2 centímetros, com puxador cava no próprio MDF, dobradiças com freios e acabamentos em meia esquadria, fitas de borda em todas as faces (Ver Det. M20) (Pág. 47)

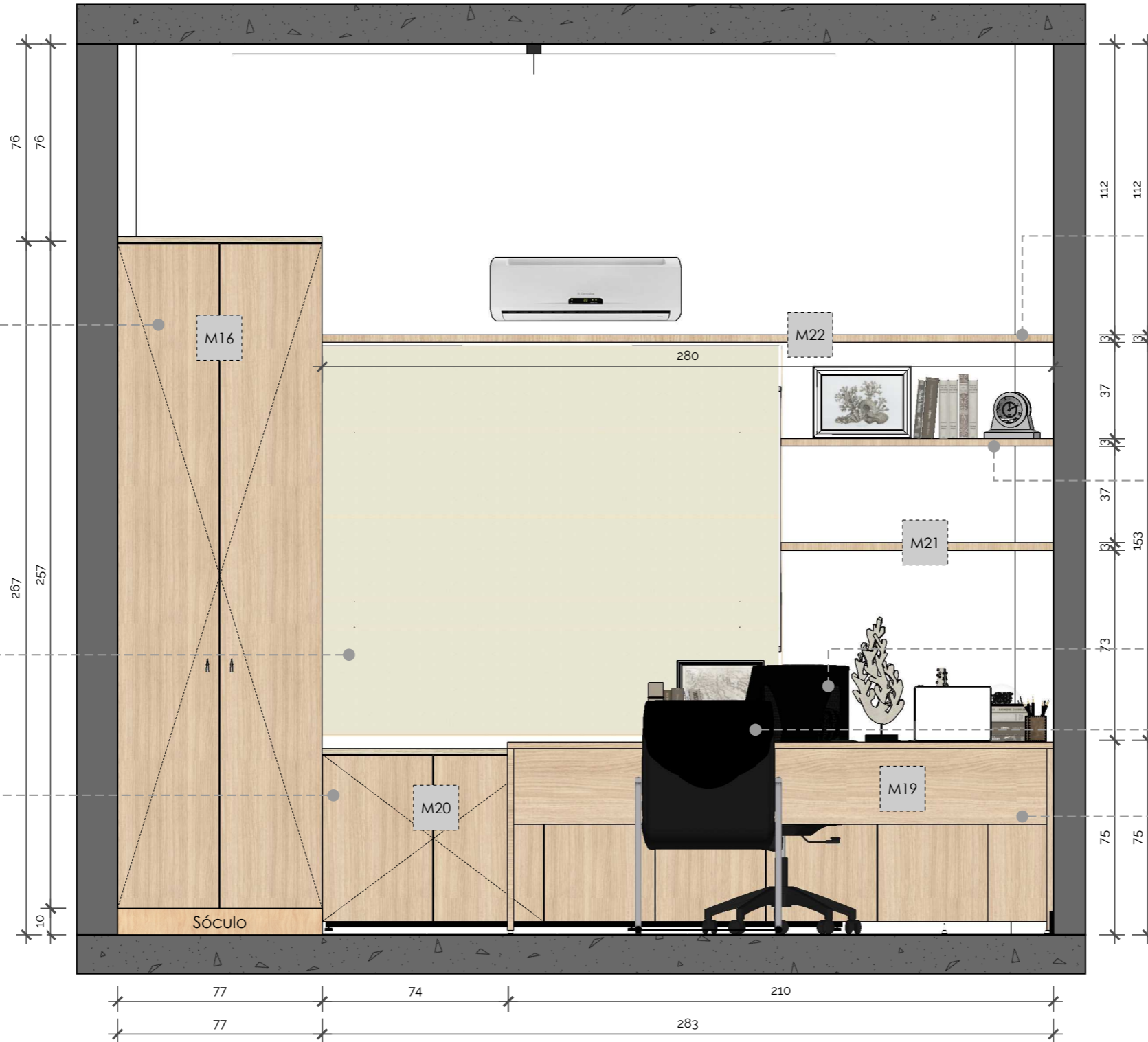

Prateleira (280x30x3cm) em MDF Carvalho Treviso (Berneck), fabricadas em chapas de MDF de 3 centímetros, acabamentos de fitas de borda em todas as faces (Ver Det. M22) (Pág. 49)

Prateleiras (280x30x3cm) em MDF Carvalho Treviso (Berneck), fabricadas em chapas de MDF de 3 centímetros, acabamentos de fitas de borda em todas as faces (Ver Det. M21) (Pág. 48)

Cadeira suprema presidente (Plaxmetal) cor preta com rodízios e pés cromados

Cadeira de aproximação Altrix (Plaxmetal) cor preta com pés cromados

Mesa em "L" (210x78x80cm – 138x78 x60cm) em MDF Carvalho Treviso (Berneck), fabricado em chapa de MDF de 3 centímetros de espessura, com régua de tomada para embutir com 4 tomadas, saída HDMI e cabo de rede. Acabamento em meia esquadria e com fitas de bordas em todas as faces (Ver Det. M19) (Pág. 46)

Vista D - Secretaria Geral
Esc.: 1/20

Mesa em "L" (210x78x80cm – 138x78 x60cm) em MDF Carvalho Treviso (Berneck), fabricado em chapa de MDF de 3 centímetros de espessura, com régua de tomada para embutir com 4 tomadas, saída HDMI e cabo de rede. Acabamento em meia esquadria e com fitas de bordas em todas as faces

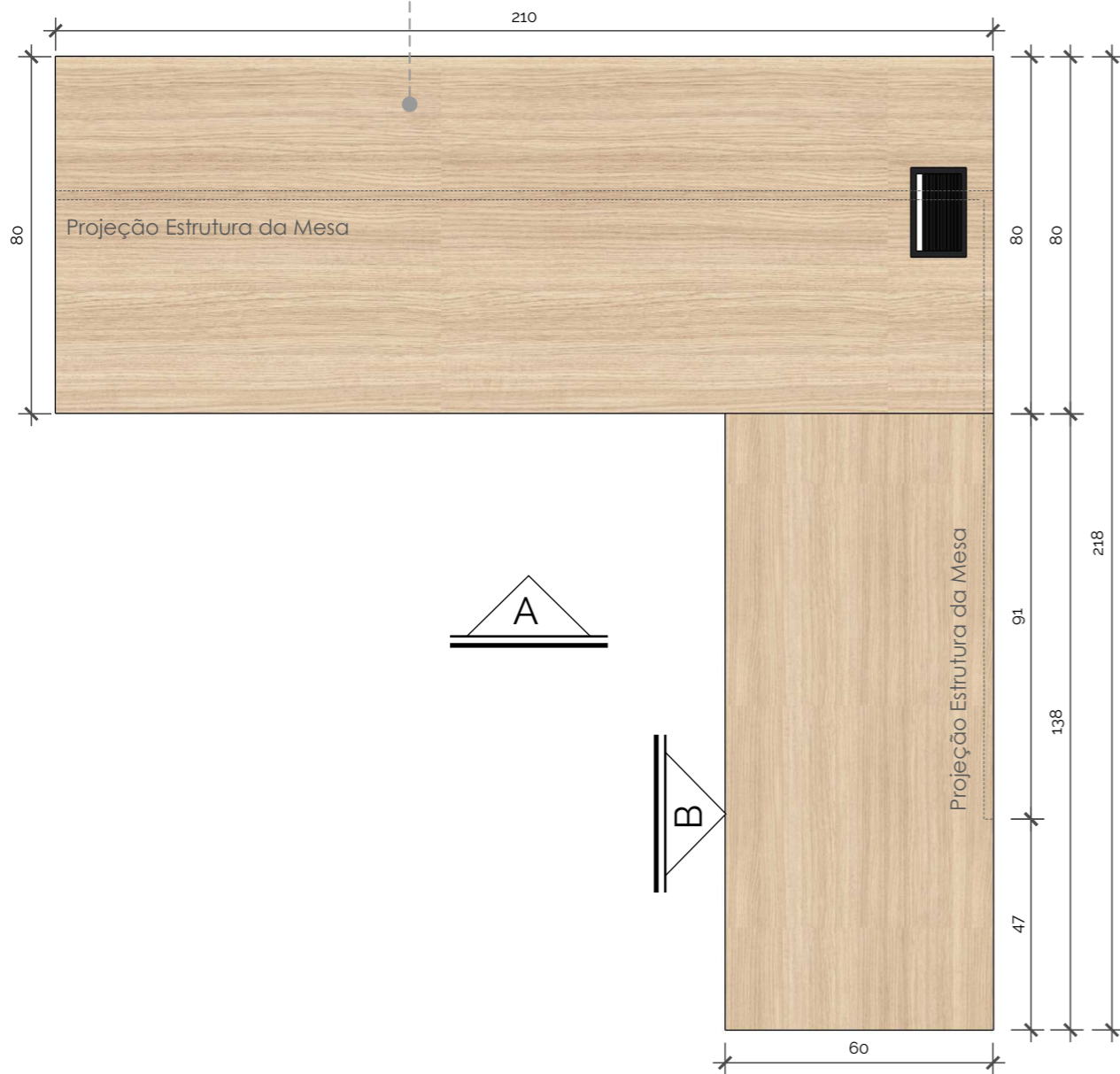

Det. M19 - Mesa em "L" (Vista Superior)
Esc.: 1/15
01 Unidade

DETALHE MEIA ESQUADRIA

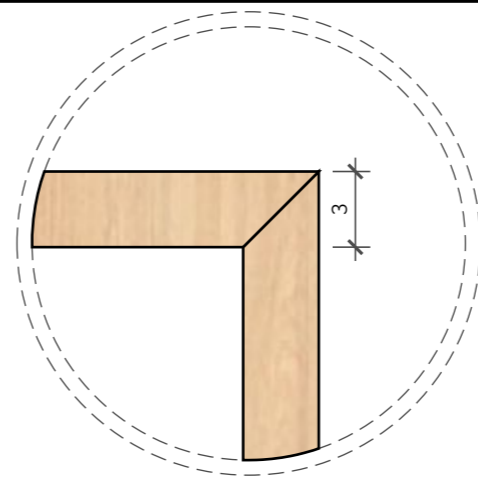

DETALHE RÉGUA DE TOMADAS

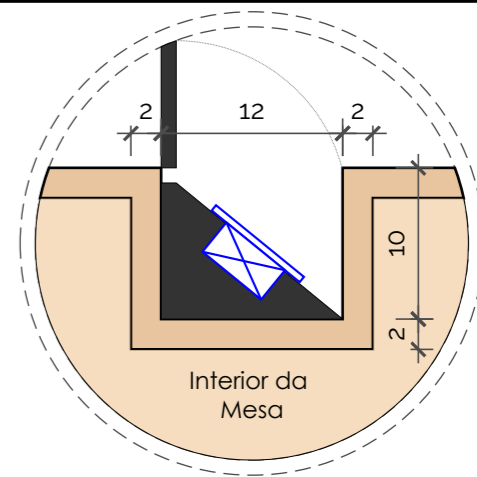

Det. M19 - Mesa em "L" (Vista A)
Esc.: 1/15
01 Unidade

Mesa em "L" (210x78x80cm – 138x78 x60cm) em MDF Carvalho Treviso (Berneck), fabricado em chapa de MDF de 3 centímetros de espessura, com régua de tomada para embutir com 4 tomadas, saída HDMI e cabo de rede. Acabamento em meia esquadria e com fitas de bordas em todas as faces



Det. M19 - Mesa em "L" (Vista B)
Esc.: 1/15
01 Unidade

Mesa em "L" (210x78x80cm – 138x78 x60cm) em MDF Carvalho Treviso (Berneck), fabricado em chapa de MDF de 3 centímetros de espessura, com régua de tomada para embutir com 4 tomadas, saída HDMI e cabo de rede. Acabamento em meia esquadria e com fitas de bordas em todas as faces

Data: mar/ 2024

OBS.:
Conferir medidas no local antes da execução;
Para referências mais detalhadas, verificar executivo de marcenaria e marmoraria;
Em caso de dúvidas, contatar a arquiteta.

Referência de prancha:
Det. M19 - Mesa em L
Arquiteta Responsável: Djeanine Najara Rippele
Desenho Técnico: Shirley Carlos

Cliente:
Câmara Municipal
Revisão: R00
Ambiente:
Câmara Municipal





Det. M20 - Armário Baixo (Vista Superior)
 Esc.: 1/10
 01 Unidade

Armário baixo (281x75x47cm) em MDF Carvalho Treviso (Berneck), de 06 (seis) portas com 1 prateleira interna e 01 espaço de nicho. Fabricado em chapas de MDF de 2 centímetros, com puxador cava no próprio MDF, dobradiças com freios acabamentos em meia esquadria, fitas de borda em todas as faces. **Sóculo de MDF revestido em granito Branco Itaúnas**

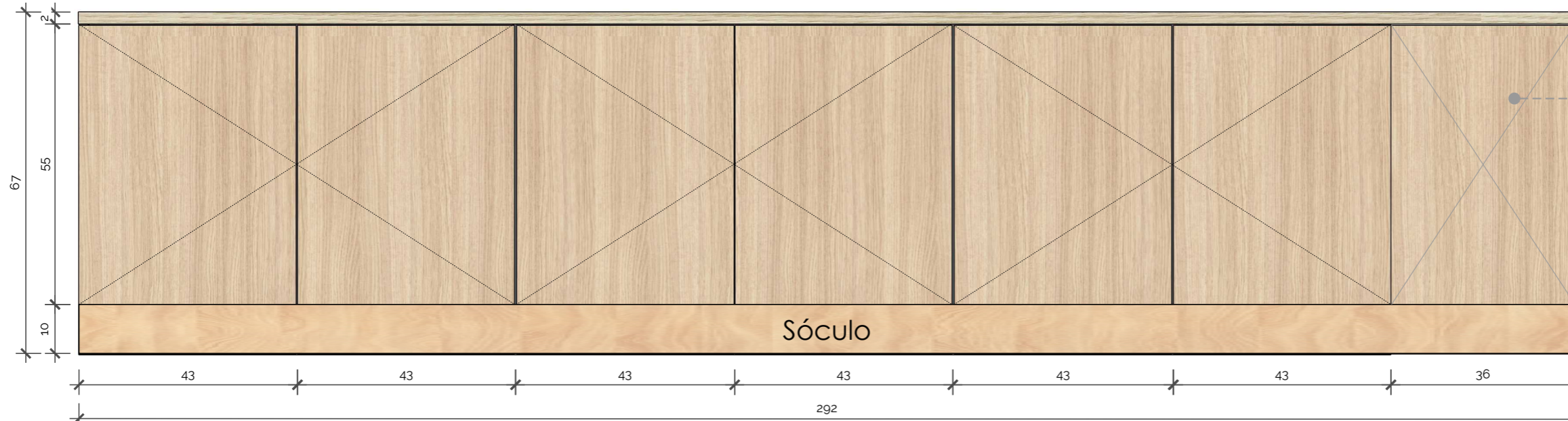

Det. M20 - Armário Baixo (Vista Frontal Externa)
 Esc.: 1/10
 01 Unidade

Armário baixo (281x75x47cm) em MDF Carvalho Treviso (Berneck), de 06 (seis) portas com 1 prateleira interna e 01 espaço de nicho. Fabricado em chapas de MDF de 2 centímetros, com puxador cava no próprio MDF, dobradiças com freios acabamentos em meia esquadria, fitas de borda em todas as faces. **Sóculo de MDF revestido em granito Branco Itaúnas**

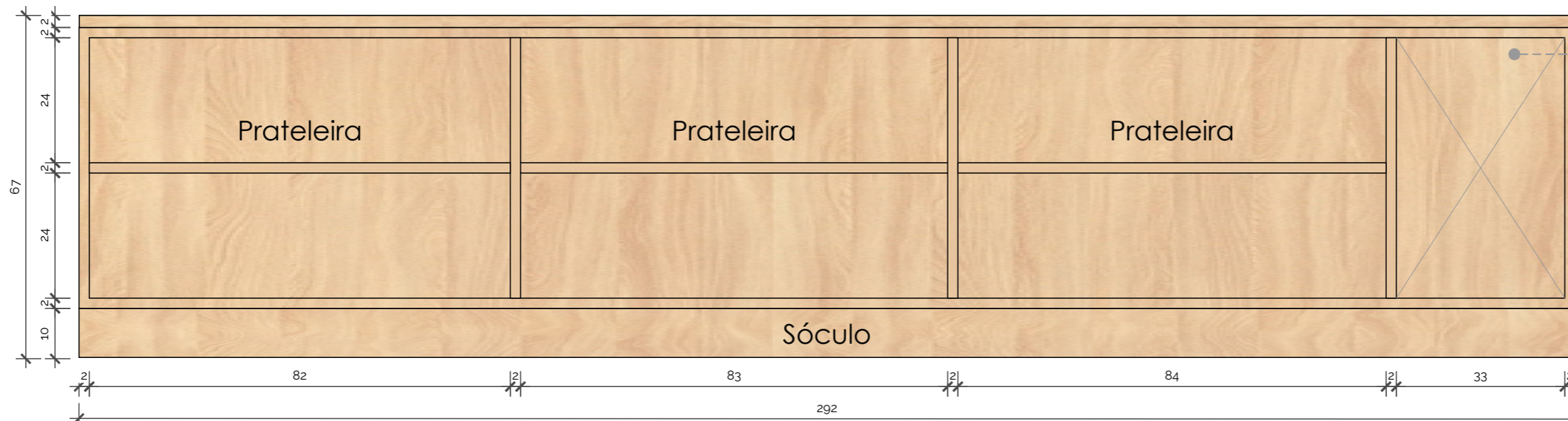

Det. M20 - Armário Baixo (Vista Frontal Interna)
 Esc.: 1/10
 01 Unidade

Armário baixo (281x75x47cm) em MDF Carvalho Treviso (Berneck), de 06 (seis) portas com 1 prateleira interna e 01 espaço de nicho. Fabricado em chapas de MDF de 2 centímetros, com puxador cava no próprio MDF, dobradiças com freios acabamentos em meia esquadria, fitas de borda em todas as faces. **Sóculo de MDF revestido em granito Branco Itaúnas**

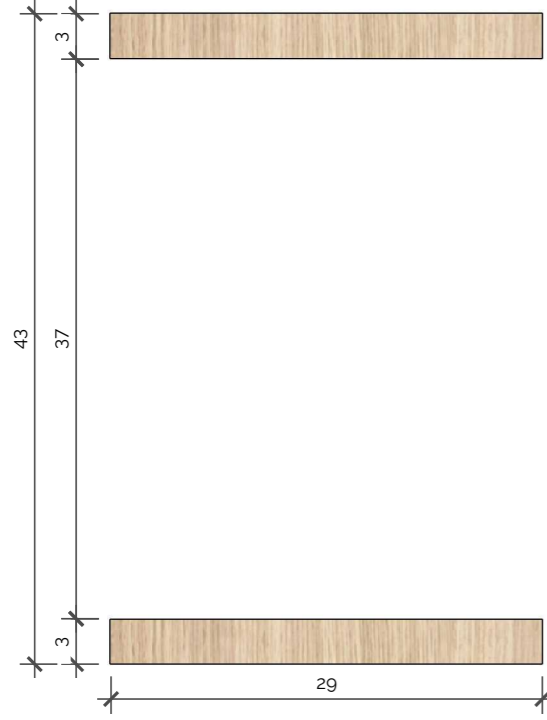

Det. M21 - Prateleiras (Vista Lateral)
Esc.: 1/5
02 Unidades



Det. M21 - Prateleiras (Vista Superior)
Esc.: 1/5
02 Unidades

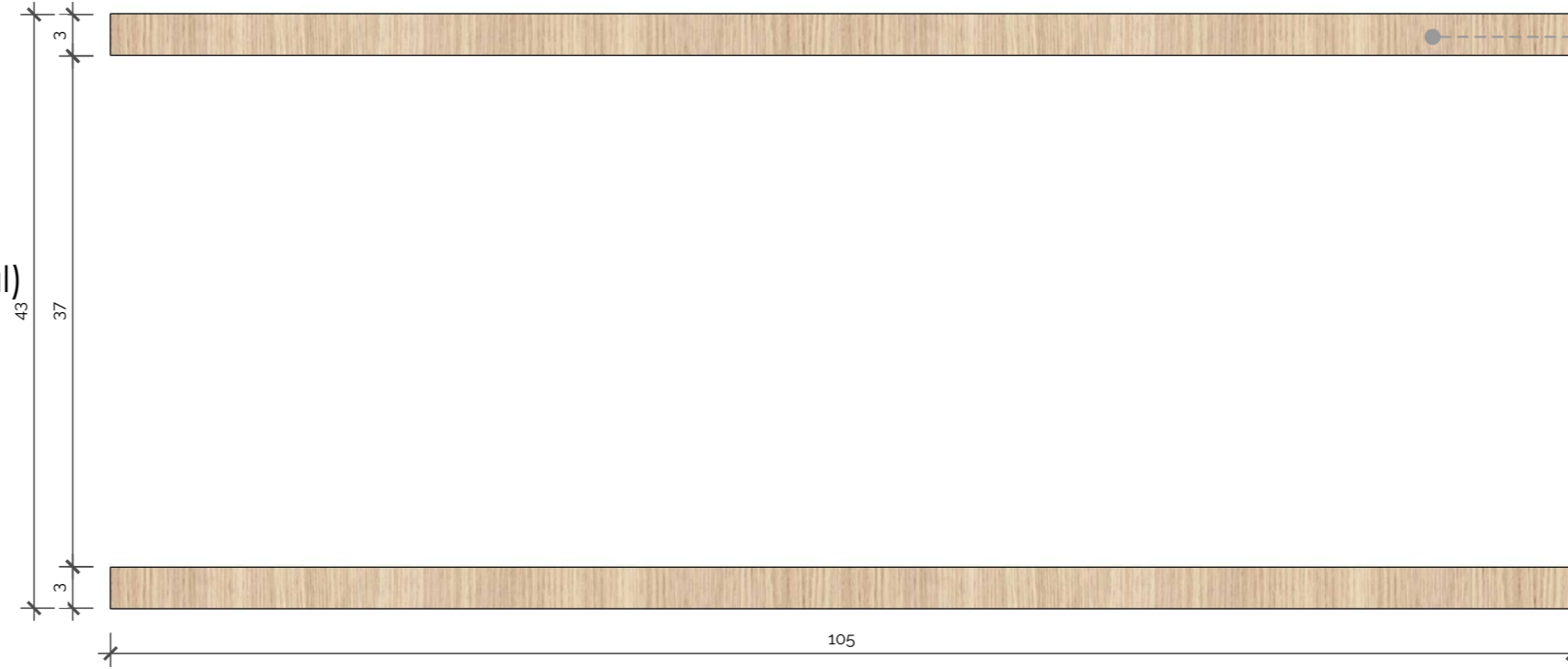

Det. M21 - Prateleiras (Vista Frontal)
Esc.: 1/5
02 Unidades

Prateleiras (105x30x3cm) em MDF Carvalho Treviso (Berneck), fabricadas em chapas de MDF de 3 centímetros, acabamentos de fitas de borda em todas as faces

Prateleiras (105x30x3cm) em MDF Carvalho Treviso (Berneck), fabricadas em chapas de MDF de 3 centímetros, acabamentos de fitas de borda em todas as faces



Cliente:
Câmara Municipal
Revisão: R00
Ambiente:
Câmara Municipal

Referência de prancha:
Det. M21 - Prateleiras
Arquiteta Responsável: Djeanine Najara Rippel
Desenho Técnico: Shirley Carlos

OBS.:
Conferir medidas no local antes da execução;
Para referências mais detalhadas, verificar executivo de marcenaria e marmoraria;
Em caso de dúvidas, contatar a arquiteta.



Det. M22 - Prateleira (Vista Superior)
Esc.: 1/10
01 Unidade

Prateleira (280x30x3cm) em MDF Carvalho Treviso (Berneck), fabricadas em chapas de MDF de 3 centímetros, acabamentos de fitas de borda em todas as faces

Prateleira (280x30x3cm) em MDF Carvalho Treviso (Berneck), fabricadas em chapas de MDF de 3 centímetros, acabamentos de fitas de borda em todas as faces



Det. M22 - Prateleira (Vista Frontal)
Esc.: 1/10
01 Unidade

Prateleira (280x30x3cm) em MDF Carvalho Treviso (Berneck), fabricadas em chapas de MDF de 3 centímetros, acabamentos de fitas de borda em todas as faces

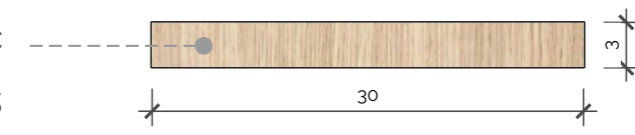

Det. M22 - Prateleira (Vista Lateral)
Esc.: 1/5
01 Unidade



Cliente:
Câmara Municipal
Revisão: R00
Ambiente:
Câmara Municipal

Referência de prancha:
Det. M22 - Prateleira
Arquiteta Responsável: Djeanine Najara Rippele
Desenho Técnico: Shirley Carlos

OBS.:
Conferir medidas no local antes da execução;
Para referências mais detalhadas, verificar executivo de marcenaria e marmoraria;
Em caso de dúvidas, contatar a arquiteta.

Gaveteiro (40x70x50cm) em MDF Carvalho Treviso (Berneck), fabricadas em chapas de MDF de 2 centímetros, acabamentos de fitas de borda em todas as faces. Contém 04 (quatro) gavetas com corrediças de freio e puxador cava no próprio MDF. Terá rodízios com resistência de 50kg.

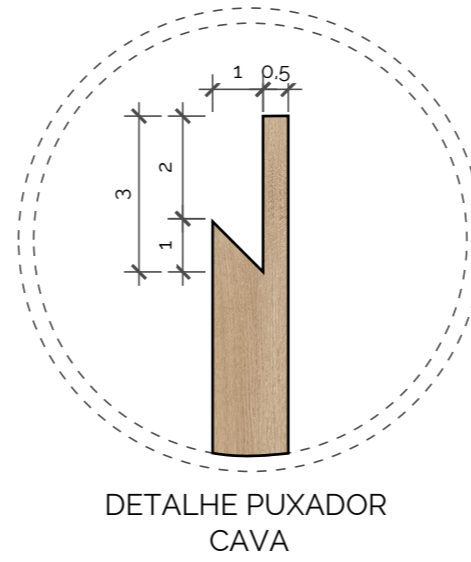

Gaveteiro (40x70x50cm) em MDF Carvalho Treviso (Berneck), fabricadas em chapas de MDF de 2 centímetros, acabamentos de fitas de borda em todas as faces. Contém 04 (quatro) gavetas com corrediças de freio e puxador cava no próprio MDF. Terá rodízios com resistência de 50kg.



Det. M23 - Gaveteiro (Vista Superior)
Esc.: 1/05
03 Unidades

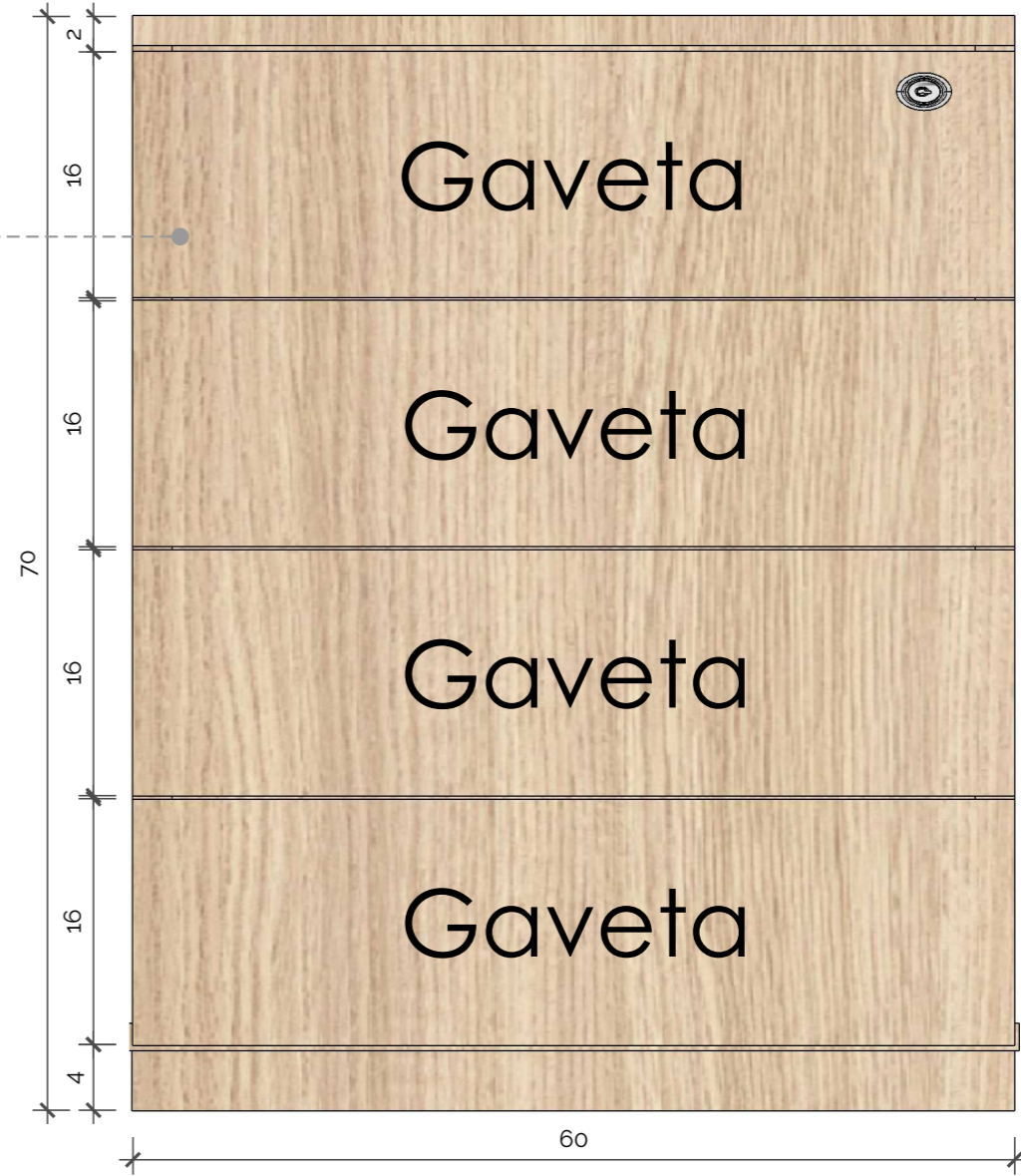

Det. M23 - Gaveteiro (Vista Frontal)
Esc.: 1/05
03 Unidades

Armário alto (77x267x47cm) em MDF Carvalho Treviso (Berneck) de 2 portas e 5 prateleiras internas. Fabricado em chapas de MDF de 2 centímetros, com puxador cava no próprio MDF, dobradiças com freios e acabamentos em meia esquadria, fitas de borda em todas as faces (Ver Det. M16) (Pág. 37) (Obs.: haverá necessidade de recorte interno para adequação à pilar na alvenaria).

Cadeira suprema presidente (Plaxmetal) cor preta com rodízios e pés cromados

Persiana rolô em Tela Solar de 3%, sem galeria, com suporte para instalação e com cor a definir. 291x 158 (já incluso trespasse)

Armário baixo (291x75x47cm) em MDF Carvalho Treviso (Berneck), de 07 (sete) portas com 1 prateleira interna. Fabricado em chapas de MDF de 2 centímetros, com puxador cava no próprio MDF, dobradiças com freios e acabamentos em meia esquadria, fitas de borda em todas as faces (Ver Det. 25) (Pág. 58)

Prateleira (453x30x3cm) em MDF Carvalho Treviso (Berneck), fabricadas em chapas de MDF de 3 centímetros, acabamentos de fitas de borda em todas as faces (Ver Det. M27) (Pág. 60)

Mesas em "L" (165x78x70cm – 128x78x70cm) em MDF Carvalho Treviso (Berneck), fabricado em chapa de MDF de 3 centímetros de espessura, com régua de tomada para embutir com 4 tomadas, saída HDMI e cabo de rede. Acabamento em meia esquadria e com fitas de bordas em todas as faces (Ver Det. 24) (Pág. 57) (Obs.: As duas mesas serão espelhadas)

Armário alto (77x267x47cm) em MDF Carvalho Treviso (Berneck) de 2 portas e 5 prateleiras internas. Fabricado em chapas de MDF de 2 centímetros, com puxador cava no próprio MDF, dobradiças com freios e acabamentos em meia esquadria, fitas de borda em todas as faces (Ver Det. M16) (Pág. 37) (Obs.: haverá necessidade de recorte interno para adequação à pilar na alvenaria).

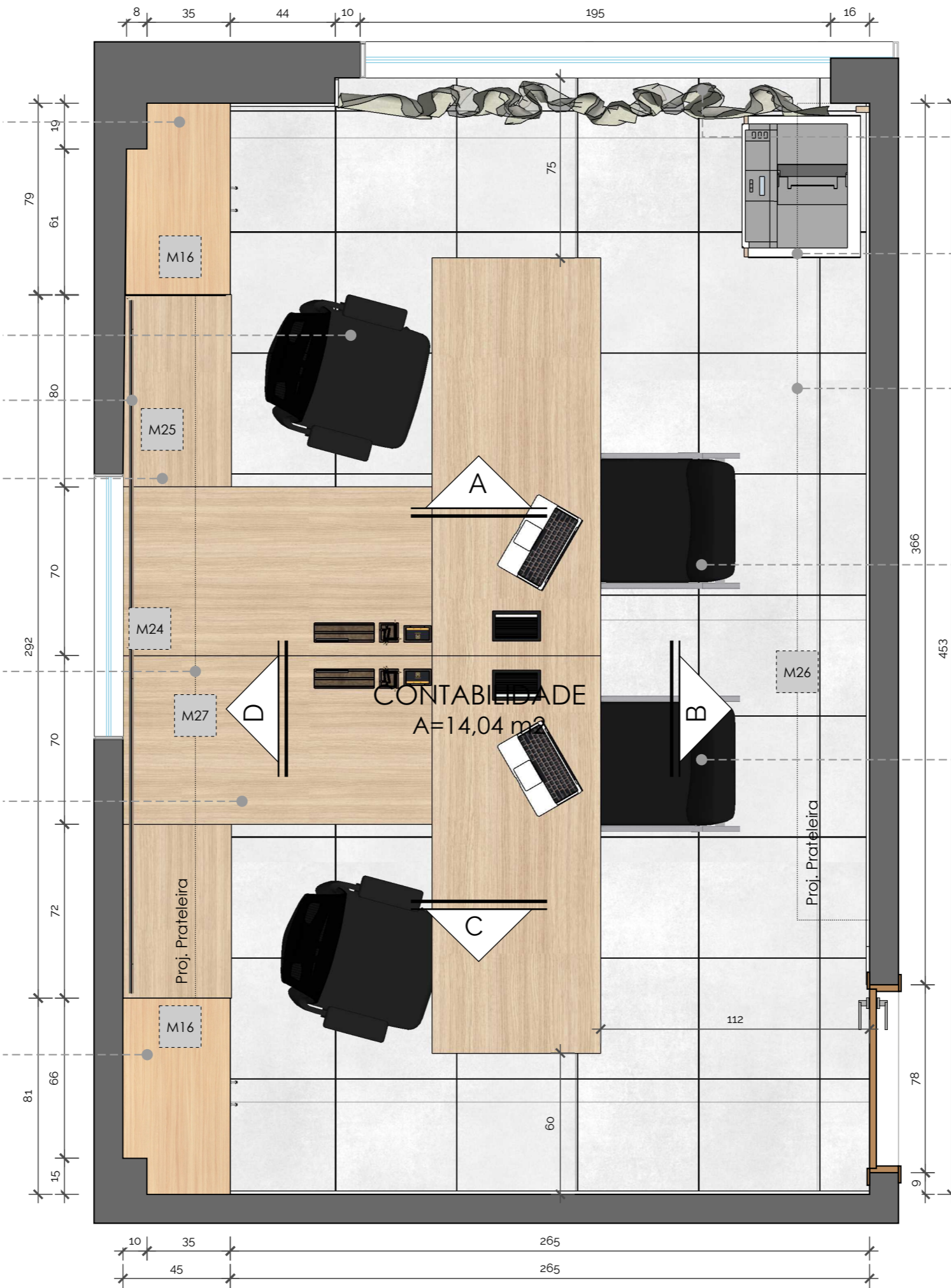

Cortina Wave, proporção 2,5x1 no trilho suíço max com aba, em tecido sintético, cor a definir e forro semi blackout reto no trilho suíço com aba 227x335 (incluso 10% de sobra de tecido para movimento)

Prateleira (280x30x3cm) em MDF Carvalho Treviso (Berneck), fabricadas em chapas de MDF de 3 centímetros, acabamentos de fitas de borda em todas as faces (Ver Det. M22) (Pág. 49)

Prateleira (340x30x3cm) em MDF Carvalho Treviso (Berneck), fabricadas em chapas de MDF de 3 centímetros, acabamentos de fitas de borda em todas as faces (Ver Det. M26) (Pág. 59)

Cadeira de aproximação Altrix (Plaxmetal) cor preta com pés cromados

Cadeira de aproximação Altrix (Plaxmetal) cor preta com pés cromados

Planta Layout Contabilidade
Esc.: 1/20

Caixa de tomadas instalada na marcenaria

Caixa de tomadas instalada na marcenaria

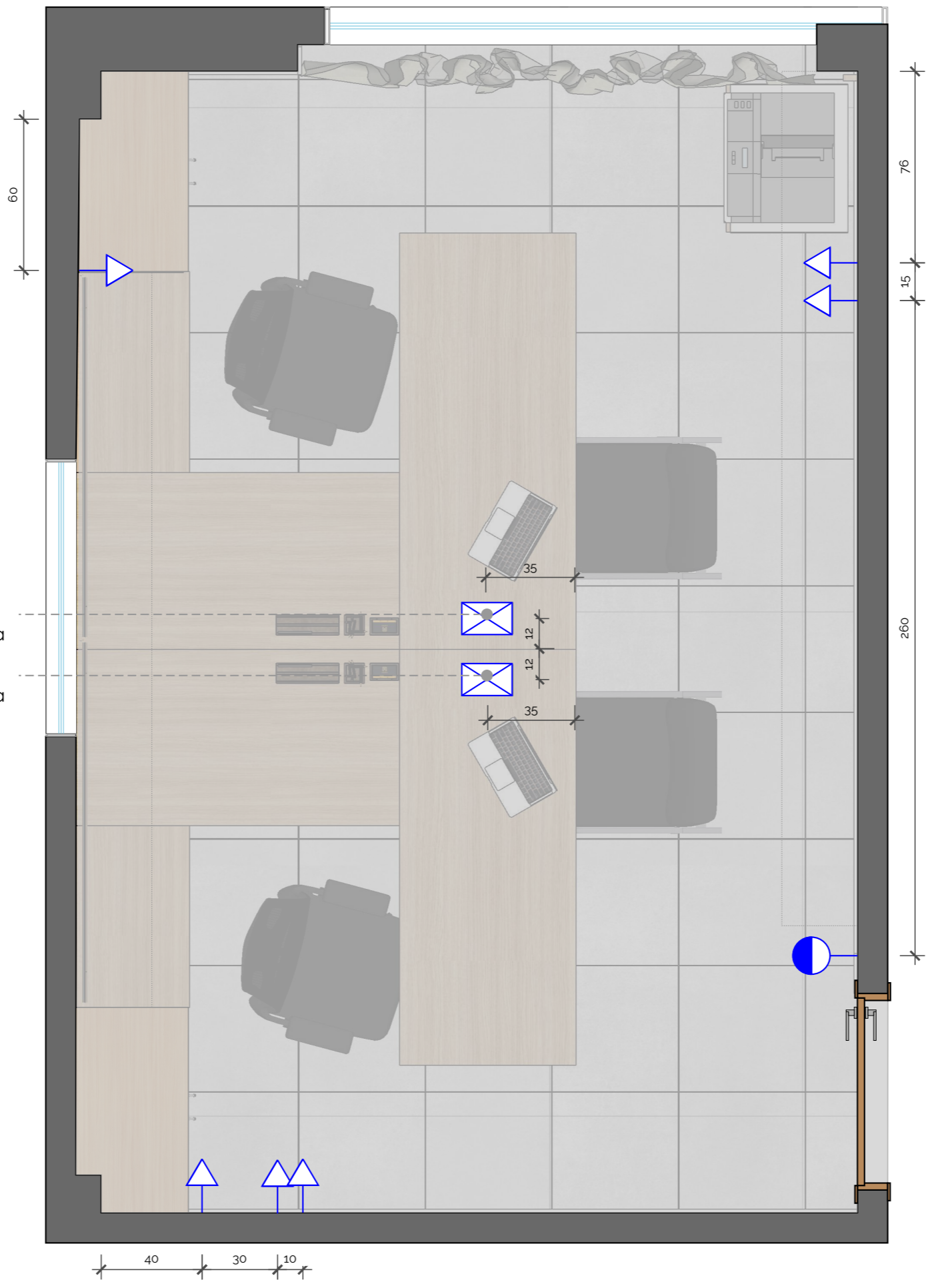

40 30 10

Planta de Pontos Contabilidade
Esc.: 1/20

LEGENDA DE PONTOS ELÉTRICOS	
	Interruptor sessões caixa 2x4 (h=120cm)
	Tomada baixa (h=35cm)
	Caixa de Tomadas instalada na marcenaria

OBS.:
Conferir medidas no local antes da execução;
Para referências mais detalhadas, verificar executivo de marcenaria e marmoraria;
Em caso de dúvidas, contatar a arquiteta.

Referência de prancha:
Planta de Pontos Contabilidade
Arquiteta Responsável: Djeanine Najara Rippele
Desenho Técnico: Shirley Carlos

Cliente:
Câmara Municipal
Revisão: R00
Ambiente:
Câmara Municipal



Armário alto (77x267x47cm) em MDF Carvalho Treviso (Berneck) de 2 portas e 5 prateleiras internas. Fabricado em chapas de MDF de 2 centímetros, com puxador cava no próprio MDF, dobradiças com freios e acabamentos em meia esquadria, fitas de borda em todas as faces (Ver Det. M16) (Pág. 37)
(Obs.: haverá necessidade de recorte interno para adequação à pilar na alvenaria).

Mesas em "L" (165x78x70cm – 128x78x70cm) em MDF Carvalho Treviso (Berneck), fabricado em chapa de MDF de 3 centímetros de espessura, com régua de tomada para embutir com 4 tomadas, saída HDMI e cabo de rede. Acabamento em meia esquadria e com fitas de bordas em todas as faces (Ver Det. 24) (Pág. 57) **Obs.: As duas mesas serão espelhadas**

Cadeira suprema presidente (Plaxmetal) cor preta com rodízios e pés cromados

Armário baixo (291x75x47cm) em MDF Carvalho Treviso (Berneck), de 07 (sete) portas com 1 prateleira interna. Fabricado em chapas de MDF de 2 centímetros, com puxador cava no próprio MDF, dobradiças com freios e acabamentos em meia esquadria, fitas de borda em todas as faces (Ver Det. 25) (Pág. 58)

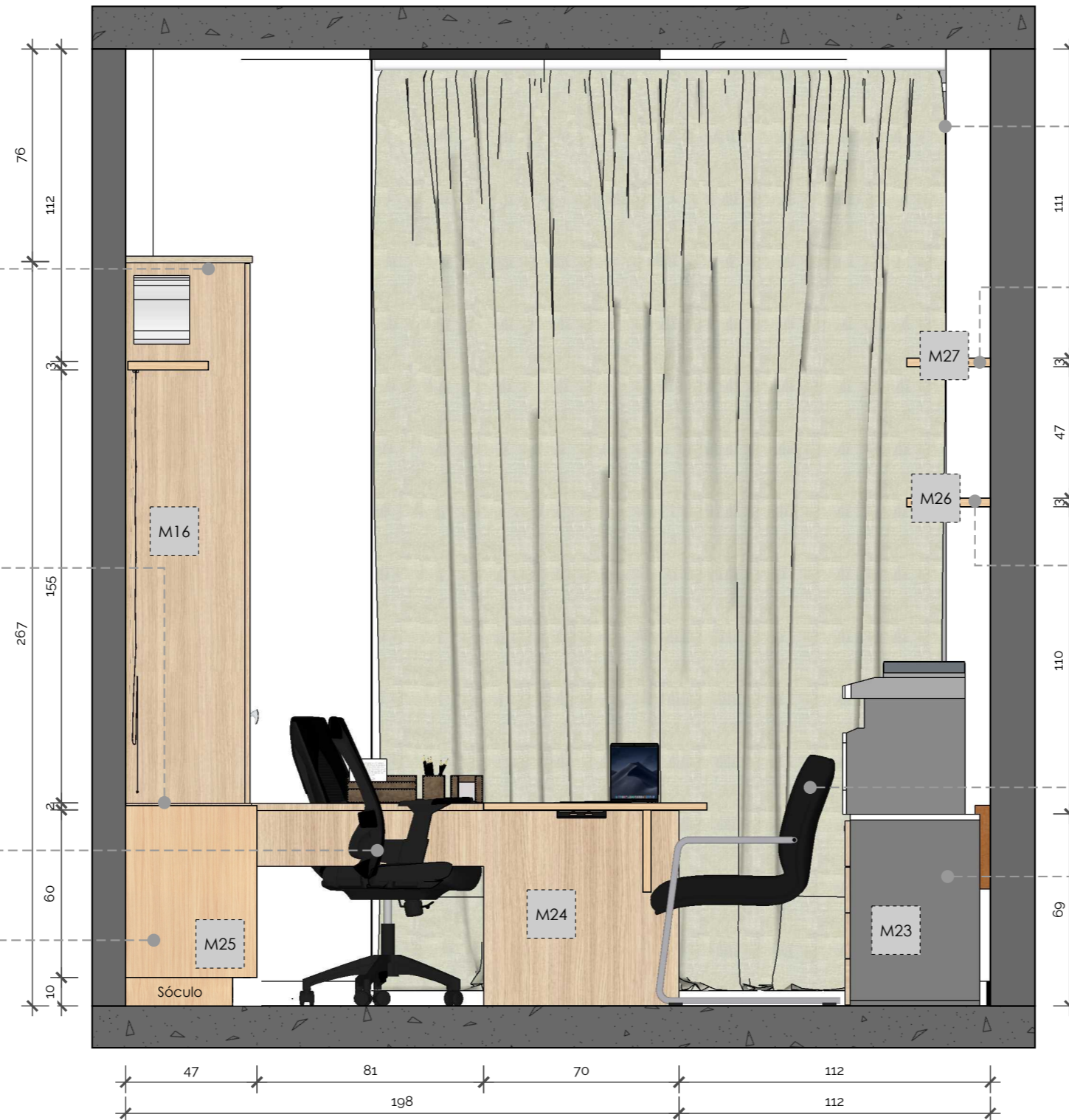

Cortina Wave, proporção 2,5 x1 no trilho suíço max com aba, em tecido sintético, cor a definir e forro semi blackout reto no trilho suíço com aba 227x335 (incluso 10% de sobra de tecido para movimento)

Prateleira (453x30x3cm) em MDF Carvalho Treviso (Berneck), fabricadas em chapas de MDF de 3 centímetros, acabamentos de fitas de borda em todas as faces (Ver Det. M27) (Pág. 60)

Prateleira (340x30x3cm) em MDF Carvalho Treviso (Berneck), fabricadas em chapas de MDF de 3 centímetros, acabamentos de fitas de borda em todas as faces (Ver Det. M26) (Pág. 59)

Cadeira de aproximação Altrix (Plaxmetal) cor preta com pés cromados

Gaveteiro (40x70x50cm) em MDF Carvalho Treviso (Berneck), fabricadas em chapas de MDF de 2 centímetros, acabamentos de fitas de borda em todas as faces. Contém 04 (quatro) gavetas com corredeiras de freio e puxador cava no próprio MDF (Ver Det. 23) (Pág. 50)

Vista A - Contabilidade
 Esc.: 1/20

Cortina Wave, proporção 2,5 x1 no trilho suíço max com aba, em tecido sintético, cor a definir e forro semi blackout reto no trilho suíço com aba 227x335 (incluso 10% de sobra de tecido para movimento)

Prateleira (340x30x3cm) em MDF Carvalho Treviso (Berneck), fabricadas em chapas de MDF de 3 centímetros, acabamentos de fitas de borda em todas as faces (Ver Det. M26) (Pág. 59)

Gaveteiro (40x70x50cm) em MDF Carvalho Treviso (Berneck), fabricadas em chapas de MDF de 2 centímetros, acabamentos de fitas de borda em todas as faces. Contém 04 (quatro) gavetas com correijas de freio e puxador cava no próprio MDF (Ver Det. 23) (Pág. 50)

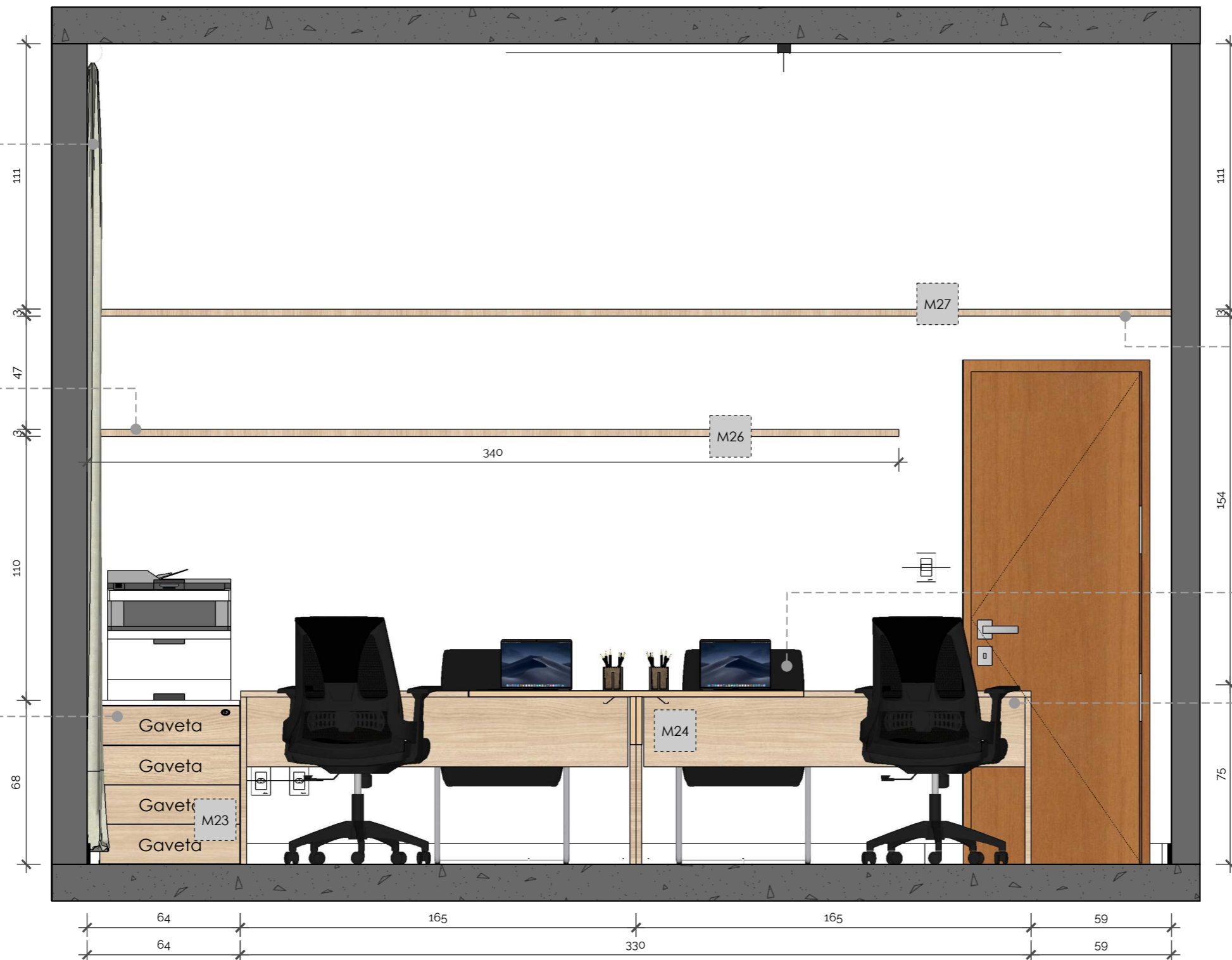

Prateleira (453x30x3cm) em MDF Carvalho Treviso (Berneck), fabricadas em chapas de MDF de 3 centímetros, acabamentos de fitas de borda em todas as faces (Ver Det. M27) (Pág. 60)

Cadeira de aproximação Altrix (Plaxmetal) cor preta com pés cromados

Mesas em "L" (165x78x70cm - 128x78x70cm) em MDF Carvalho Treviso (Berneck), fabricado em chapa de MDF de 3 centímetros de espessura, com régua de tomada para embutir com 4 tomadas, saída HDMI e cabo de rede. Acabamento em meia esquadria e com fitas de bordas em todas as faces (Ver Det. 24) (Pág. 57)

Obs.: As duas mesas serão espelhadas

Vista B - Contabilidade
Esc.: 1/20

Prateleira (453x30x3cm) em MDF Carvalho Treviso (Berneck), fabricadas em chapas de MDF de 3 centímetros, acabamentos de fitas de borda em todas as faces (Ver Det. M27) (Pág. 60)

Prateleira (340x30x3cm) em MDF Carvalho Treviso (Berneck), fabricadas em chapas de MDF de 3 centímetros, acabamentos de fitas de borda em todas as faces (Ver Det. M26) (Pág. 59)

Gaveteiro (40x70x50cm) em MDF Carvalho Treviso (Berneck), fabricadas em chapas de MDF de 2 centímetros, acabamentos de fitas de borda em todas as faces. Contém 04 (quatro) gavetas com corredeiras de freio e puxador cava no próprio MDF (Ver Det. 23) (Pág. 50)



Armário alto (77x267x47cm) em MDF Carvalho Treviso (Berneck) de 2 portas e 5 prateleiras internas. Fabricado em chapas de MDF de 2 centímetros, com puxador cava no próprio MDF, dobradiças com freios e acabamentos em meia esquadria, fitas de borda em todas as faces (Ver Det. M16) (Pág. 37) (Obs.: haverá necessidade de recorte interno para adequação à pilar na alvenaria).

Cadeira suprema presidente (Plaxmetal) cor preta com rodízios e pés cromados

Mesas em "L" (165x78x70cm - 128x78x70cm) em MDF Carvalho Treviso (Berneck), fabricado em chapa de MDF de 3 centímetros de espessura, com régua de tomada para embutir com 4 tomadas, saída HDMI e cabo de rede. Acabamento em meia esquadria e com fitas de bordas em todas as faces (Ver Det. 24) (Pág. 57) Obs.: As duas mesas serão espelhadas

Vista C - Contabilidade
Esc.: 1/20

Armário alto (77x267x47cm) em MDF Carvalho Treviso (Berneck) de 2 portas e 5 prateleiras internas. Fabricado em chapas de MDF de 2 centímetros, com puxador cava no próprio MDF, dobradiças com freios e acabamentos em meia esquadria, fitas de borda em todas as faces (Ver Det. M16) (Pág. 37) (Obs.: haverá necessidade de recorte interno para adequação à pilar na alvenaria).

Persiana rolô em Tela Solar de 3%, sem galeria, com suporte para instalação e com cor a definir. 291x 158 (já incluso trespasse)

Mesas em "L" (165x78x70cm – 128x78x70cm) em MDF Carvalho Treviso (Berneck), fabricado em chapa de MDF de 3 centímetros de espessura, com régua de tomada para embutir com 4 tomadas, saída HDMI e cabo de rede. Acabamento em meia esquadria e com fitas de bordas em todas as faces (Ver Det. 24) (Pág. 57) Obs.: As duas mesas serão espelhadas

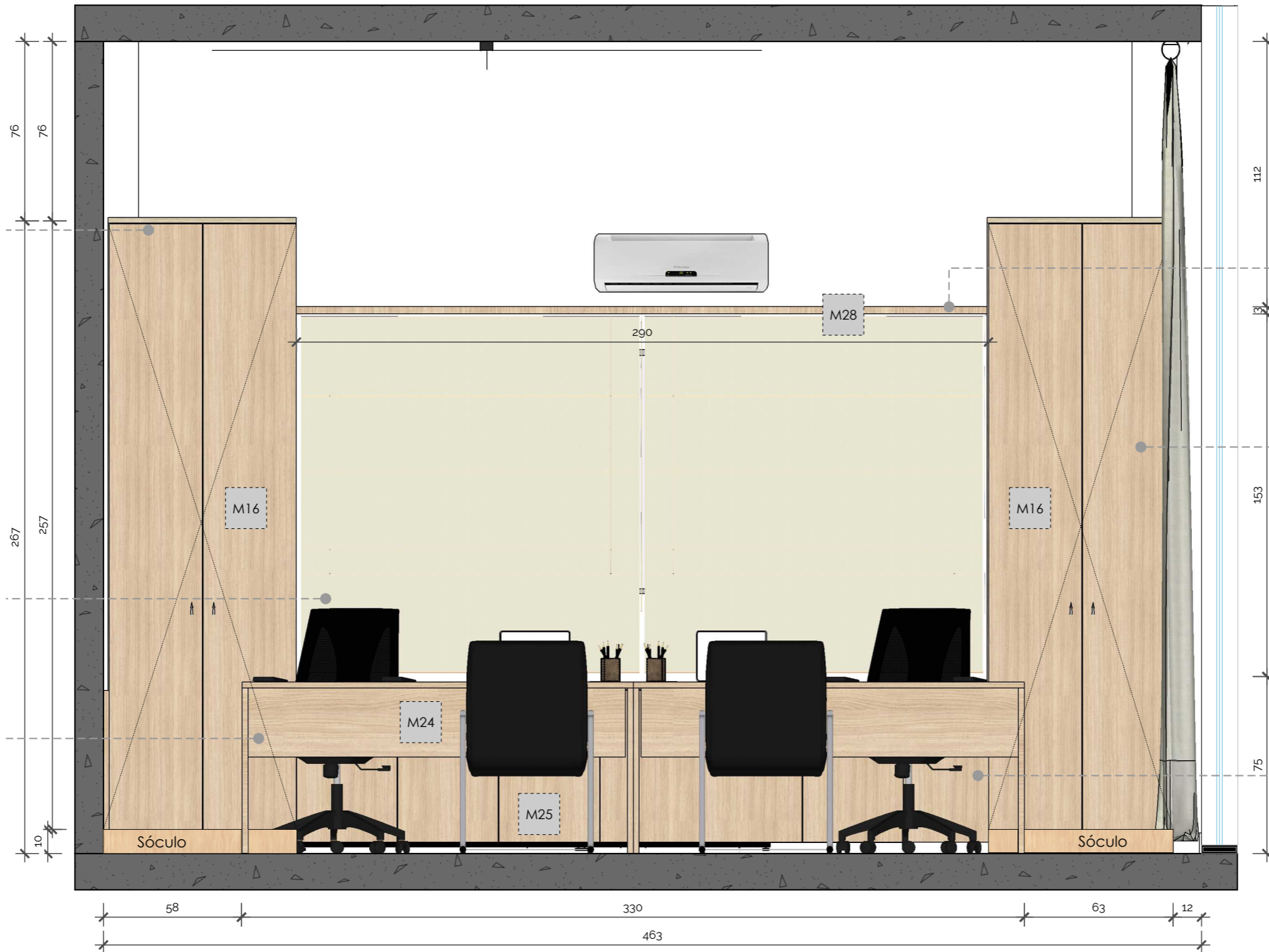

Prateleira (290x30x3cm) em MDF Carvalho Treviso (Berneck), fabricadas em chapas de MDF de 3 centímetros, acabamentos de fitas de borda em todas as faces (Ver Det. M28) (Pág. 61)

Armário alto (77x267x47cm) em MDF Carvalho Treviso (Berneck) de 2 portas e 5 prateleiras internas. Fabricado em chapas de MDF de 2 centímetros, com puxador cava no próprio MDF, dobradiças com freios e acabamentos em meia esquadria, fitas de borda em todas as faces (Ver Det. M16) (Pág. 37) (Obs.: haverá necessidade de recorte interno para adequação à pilar na alvenaria).

Armário baixo (291x75x47cm) em MDF Carvalho Treviso (Berneck), de 07 (sete) portas com 1 prateleira interna. Fabricado em chapas de MDF de 2 centímetros, com puxador cava no próprio MDF, dobradiças com freios acabamentos em meia esquadria, fitas de borda em todas as faces (Ver Det. 25) (Pág. 58)

Vista D - Contabilidade
Esc.: 1/20

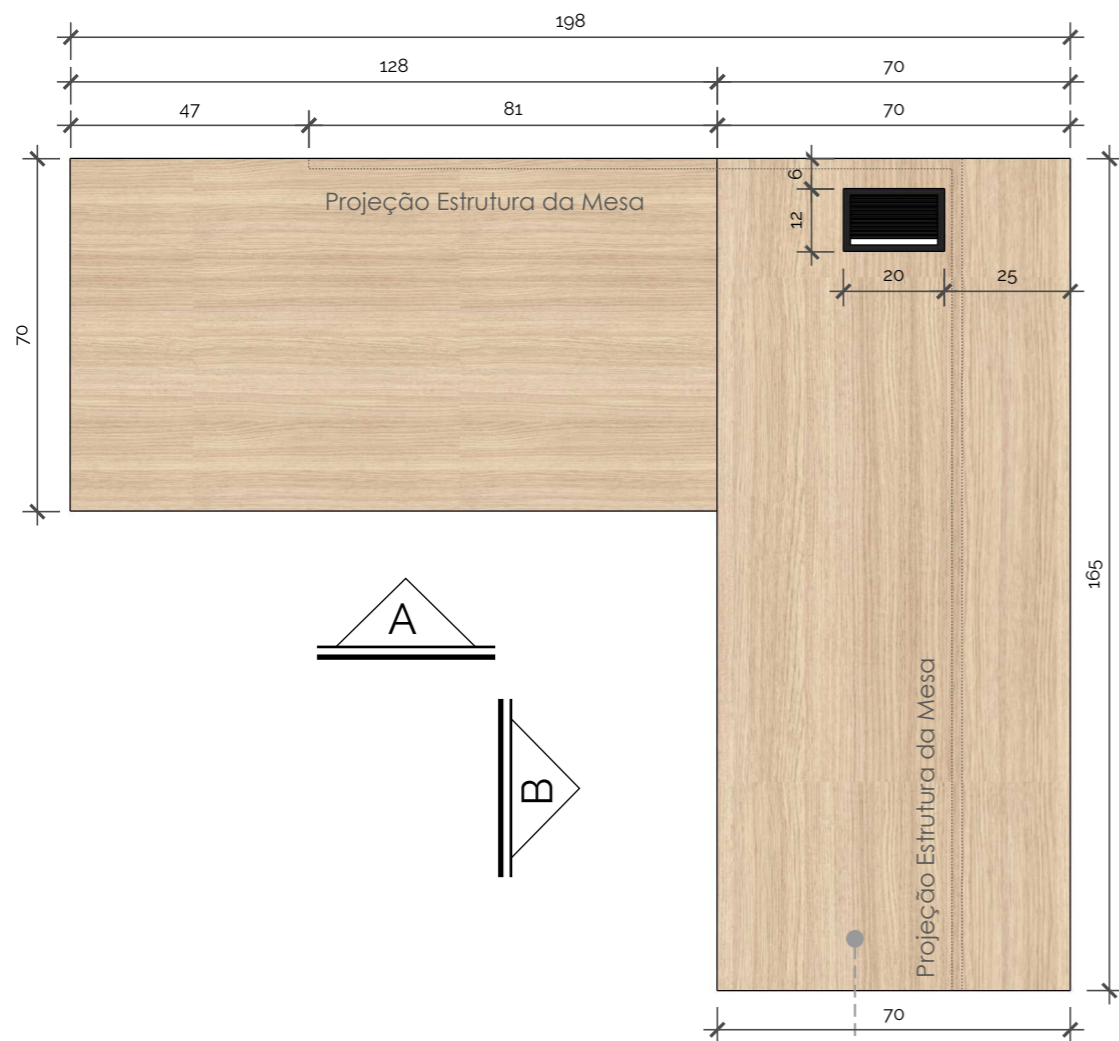

Det. M24 - Mesa em "L" (Vista Superior)
Esc.: 1/15
02 Unidades

Mesas em "L" (165x78x70cm – 128x78x70cm) em MDF Carvalho Treviso (Berneck), fabricado em chapa de MDF de 3 centímetros de espessura, com régua de tomada para embutir com 4 tomadas, saída HDMI e cabo de rede. Acabamento em meia esquadria e com fitas de bordas em todas as faces. **Obs.: As duas mesas serão espelhadas**

DETALHE MEIA ESQUADRIA

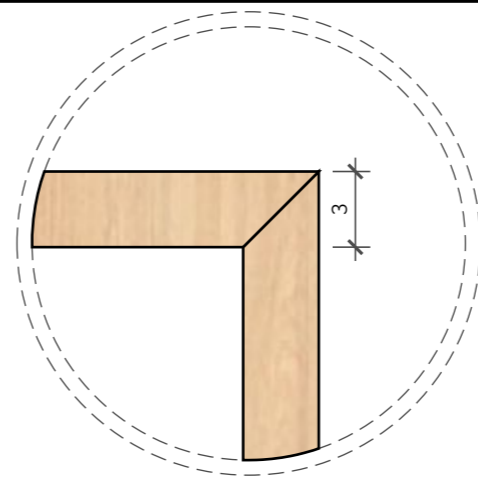

DETALHE RÉGUA DE TOMADAS

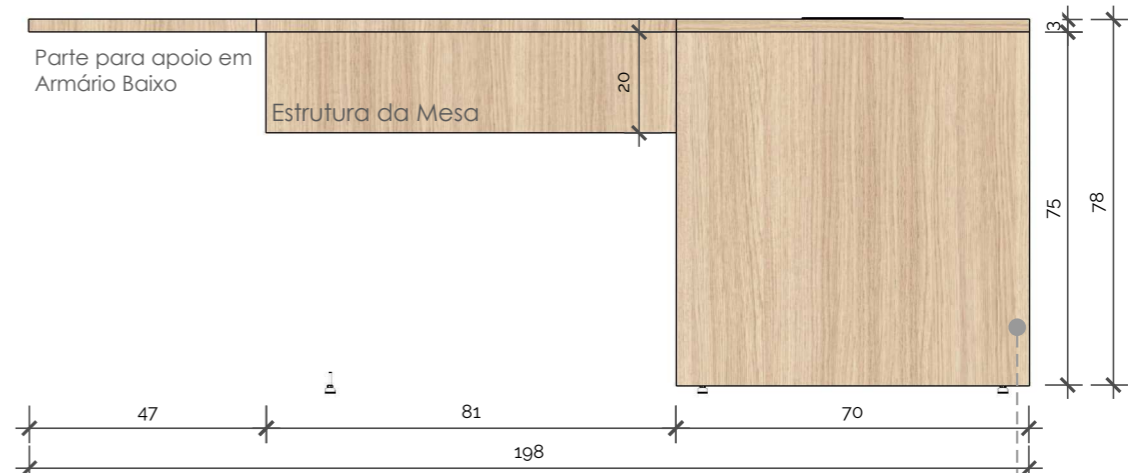
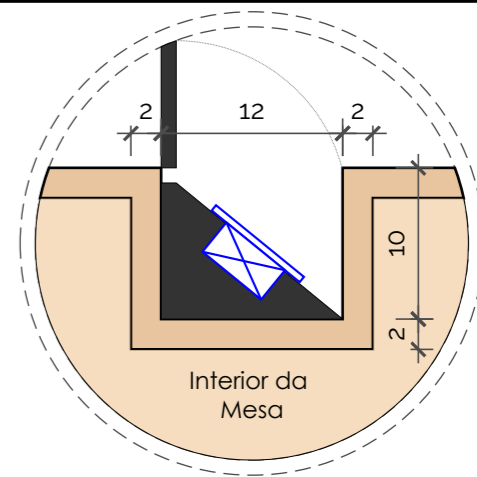

Det. M24 - Mesa em "L" (Vista A)
Esc.: 1/15
02 Unidades

Mesas em "L" (165x78x70cm – 128x78x70cm) em MDF Carvalho Treviso (Berneck), fabricado em chapa de MDF de 3 centímetros de espessura, com régua de tomada para embutir com 4 tomadas, saída HDMI e cabo de rede. Acabamento em meia esquadria e com fitas de bordas em todas as faces. **Obs.: As duas mesas serão espelhadas**

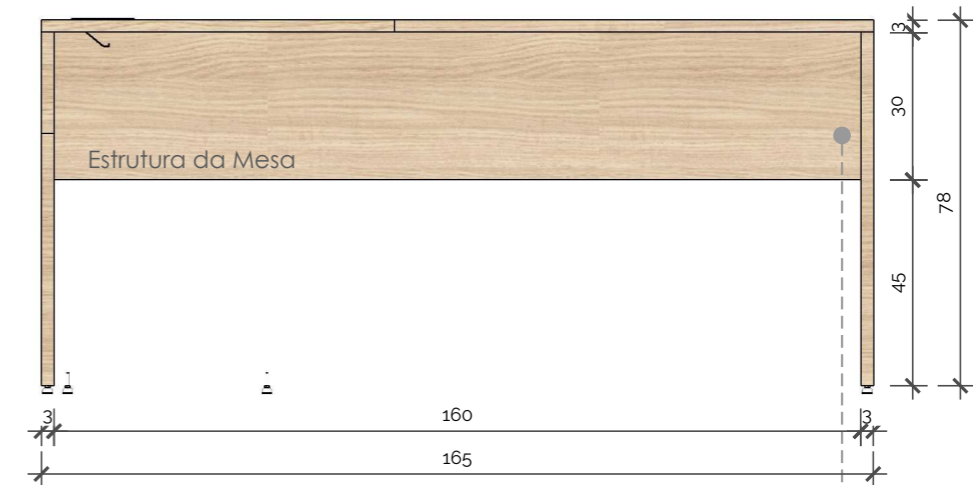

Det. M24 - Mesa em "L" (Vista B)
Esc.: 1/15
02 Unidades

Mesas em "L" (165x78x70cm – 128x78x70cm) em MDF Carvalho Treviso (Berneck), fabricado em chapa de MDF de 3 centímetros de espessura, com régua de tomada para embutir com 4 tomadas, saída HDMI e cabo de rede. Acabamento em meia esquadria e com fitas de bordas em todas as faces. **Obs.: As duas mesas serão espelhadas**



Det. M25 - Armário Baixo (Vista Superior)
Esc.: 1/10
01 Unidade

Armário baixo (291x75x47cm) em MDF Carvalho Treviso (Berneck), de 07 (sete) portas com 1 prateleira interna. Fabricado em chapas de MDF de 2 centímetros, com puxador cava no próprio MDF, dobradiças com freios acabamentos em meia esquadria, fitas de borda em todas as faces. **Sóculo de MDF revestido em granito Branco Itaúnas**

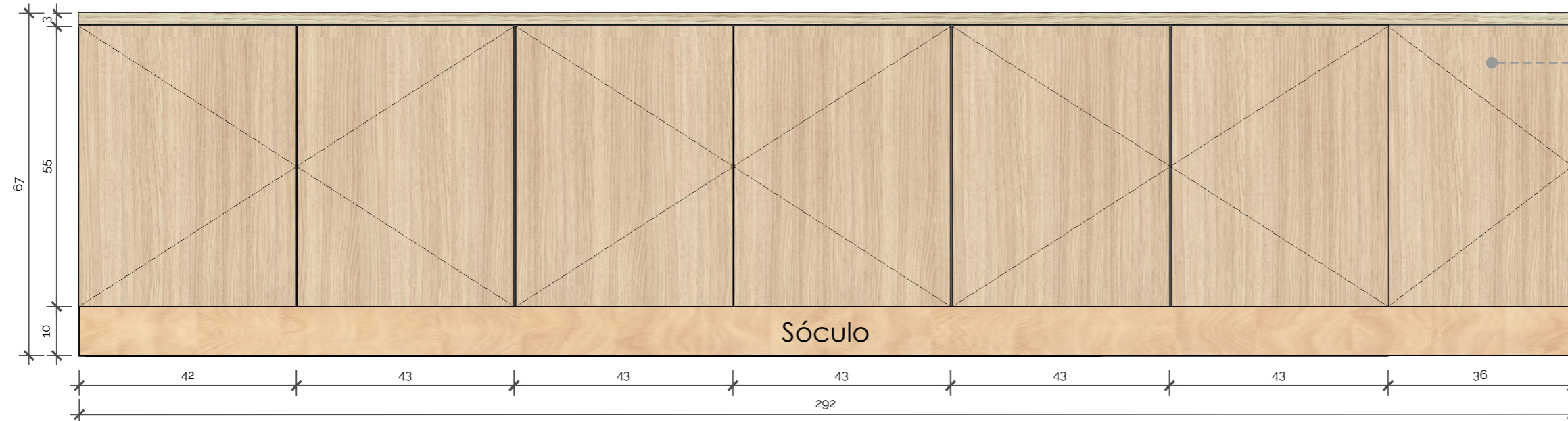

Det. M25 - Armário Baixo (Vista Frontal Externa)
Esc.: 1/10
01 Unidade

Armário baixo (291x75x47cm) em MDF Carvalho Treviso (Berneck), de 07 (sete) portas com 1 prateleira interna. Fabricado em chapas de MDF de 2 centímetros, com puxador cava no próprio MDF, dobradiças com freios acabamentos em meia esquadria, fitas de borda em todas as faces. **Sóculo de MDF revestido em granito Branco Itaúnas**

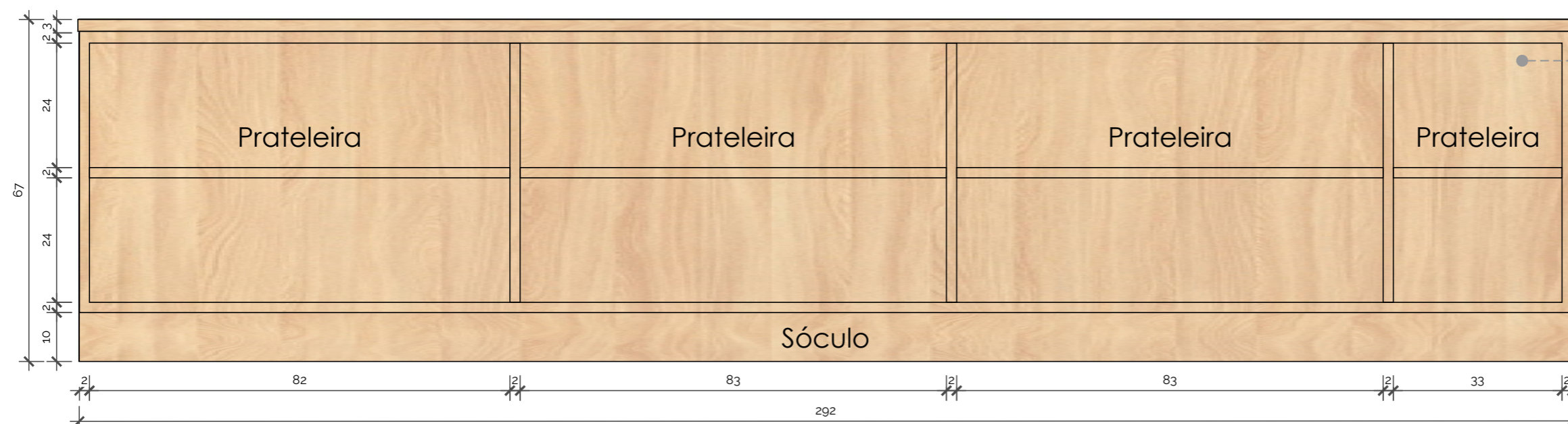

Det. M25 - Armário Baixo (Vista Frontal Interna)
Esc.: 1/10
01 Unidade

Armário baixo (291x75x47cm) em MDF Carvalho Treviso (Berneck), de 07 (sete) portas com 1 prateleira interna. Fabricado em chapas de MDF de 2 centímetros, com puxador cava no próprio MDF, dobradiças com freios acabamentos em meia esquadria, fitas de borda em todas as faces. **Sóculo de MDF revestido em granito Branco Itaúnas**



Det. M26 - Prateleira (Vista Superior)
Esc.: 1/10
01 Unidade

Prateleira
(340x30x3cm) em MDF
Carvalho Treviso
(Berneck), fabricadas
em chapas de MDF
de 3 centímetros,
acabamentos de fitas
de borda em todas as
faces

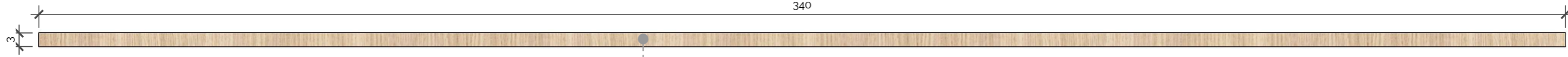

Det. M26 - Prateleira (Vista Frontal)
Esc.: 1/10
01 Unidade

Prateleira (340x30x3cm)
em MDF Carvalho Treviso
(Berneck), fabricadas em
chapas de MDF de 3
centímetros,
acabamentos de fitas de
borda em todas as faces



Det. M27 - Prateleira (Vista Superior)
Esc.: 1/15
01 Unidade

Prateleira
(453x30x3cm) em MDF
Carvalho Treviso
(Berneck), fabricadas
em chapas de MDF
de 3 centímetros,
acabamentos de fitas
de borda em todas as
faces



Det. M27 - Prateleira (Vista Frontal)
Esc.: 1/15
01 Unidade

Prateleira
(453x30x3cm) em MDF
Carvalho Treviso
(Berneck), fabricadas
em chapas de MDF
de 3 centímetros,
acabamentos de fitas
de borda em todas as
faces



Det. M28 - Prateleira (Vista Superior)
Esc.: 1/10
01 Unidade

Prateleira
(290x30x3cm) em MDF
Carvalho Treviso
(Berneck), fabricadas
em chapas de MDF
de 3 centímetros,
acabamentos de fitas
de borda em todas as
faces

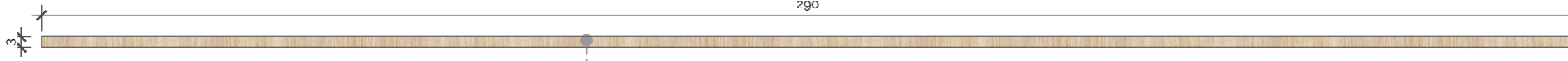

Det. M28 - Prateleira (Vista Frontal)
Esc.: 1/10
01 Unidade

Prateleira
(290x30x3cm) em MDF
Carvalho Treviso
(Berneck), fabricadas
em chapas de MDF
de 3 centímetros,
acabamentos de fitas
de borda em todas as
faces

OBS.:
Conferir medidas no local antes da execução;
Para referências mais detalhadas, verificar executivo
de marcenaria e marmoraria;
Em caso de dúvidas, contatar a arquiteta.

Referência de prancha:
Planta Layout Jurídico
Arquiteta Responsável: Djeanine Najara Rippele
Desenho Técnico: Shirley Carlos

Cliente:
Câmara Municipal
Revisão: R00
Ambiente:
Câmara Municipal



Armário alto (82x267x47cm) em MDF Carvalho Treviso (Berneck) de 2 portas e 5 prateleiras internas. Fabricado em chapas de MDF de 2 centímetros, com puxador cava no próprio MDF, dobradiças com freios e acabamentos em meia esquadria, fitas de borda em todas as faces (Ver Det. 30) (Pág. 69) (Obs.: No último armário haverá necessidade de recorte para adequação à pilar na alvenaria).

Armário baixo (190x75x47cm) em MDF Carvalho Treviso (Berneck), de 04 (quatro) portas com 1 prateleira interna. Fabricado em chapas de MDF de 2 centímetros, com puxador cava no próprio MDF, dobradiças com freios acabamentos em meia esquadria, fitas de borda em todas as faces (Ver Det. 31) (Pág. 70) (Obs.: haverá necessidade de recorte para adequação à pilar na alvenaria).

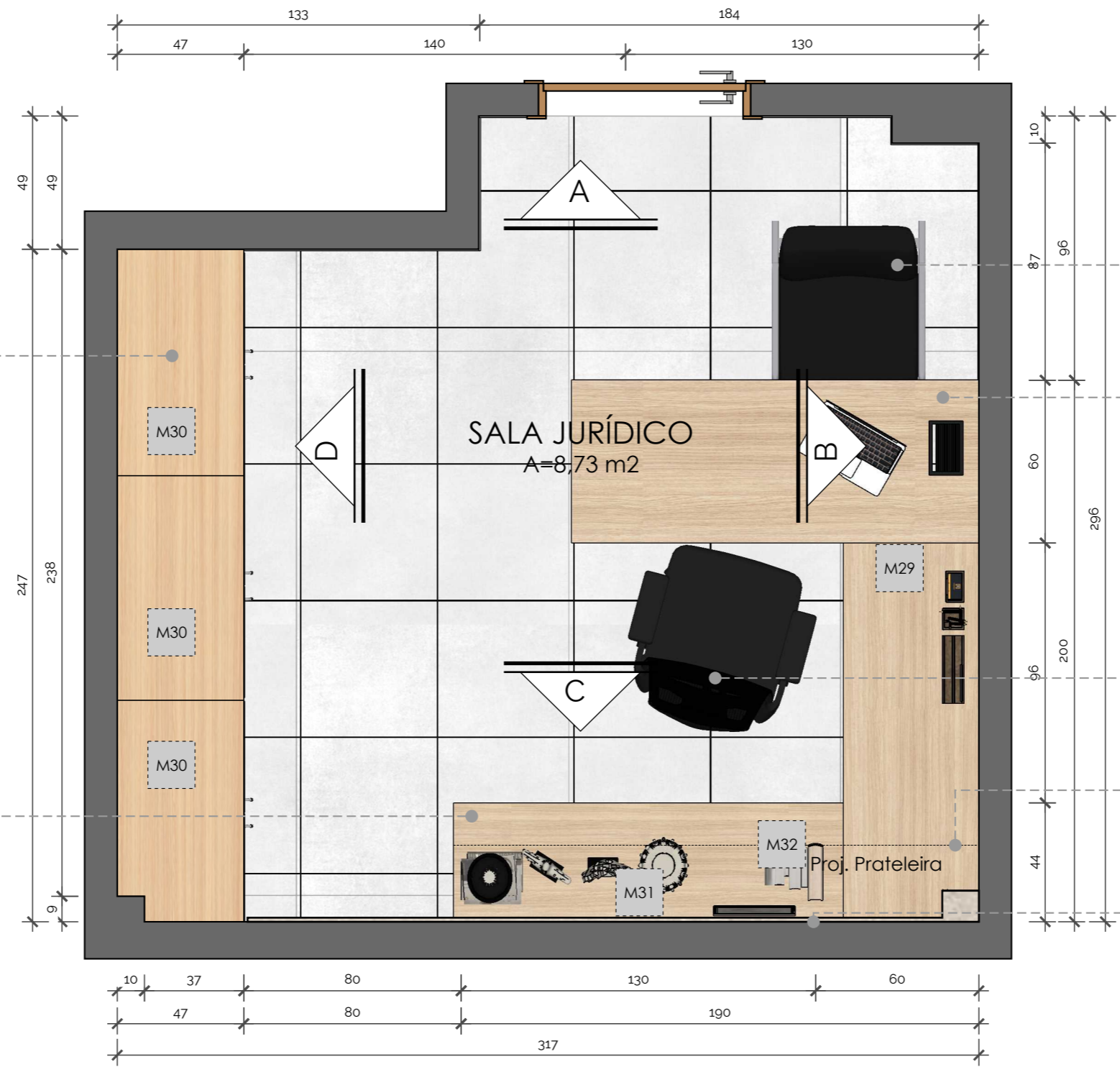

- Cadeira de aproximação Altrix (Plaxmetal) cor preta com pés cromados
- Mesa em "L" (150x78x60cm – 138x78x50cm) em MDF Carvalho Treviso (Berneck) fabricado em chapa de MDF de 3 centímetros de espessura, com régua de tomada para embutir com 4 tomadas, saída HDMI e cabo de rede. Acabamento em meia esquadria e com fitas de bordas em todas as faces. (Ver Det. M29) (Pág.68) (Obs.: haverá necessidade de recorte para adequação à pilar na alvenaria).
- Cadeira suprema presidente (Plaxmetal) cor preta com rodízios e pés cromados
- Prateleiras (190x30x3cm) em MDF Carvalho Treviso (Berneck), fabricadas em chapas de MDF de 3 centímetros, acabamentos de fitas de borda em todas as faces (Ver Det. M32) (Pág. 71)
- Painel liso em MDF Amana (Guararapes) fabricado em chapa de MDF de 2 centímetros de espessura. Acabamento com fitas de borda em todas as faces. Dimensões em 02 (dois) trechos: 1º trecho 76x300cm; 2º trecho com 205x2cm. (OBS. Será necessário fazer o contorno em pilar da alvenaria) (Ver Det. M33) (Pág. 72)

Planta de Iluminação Jurídico
Esc.: 1/20

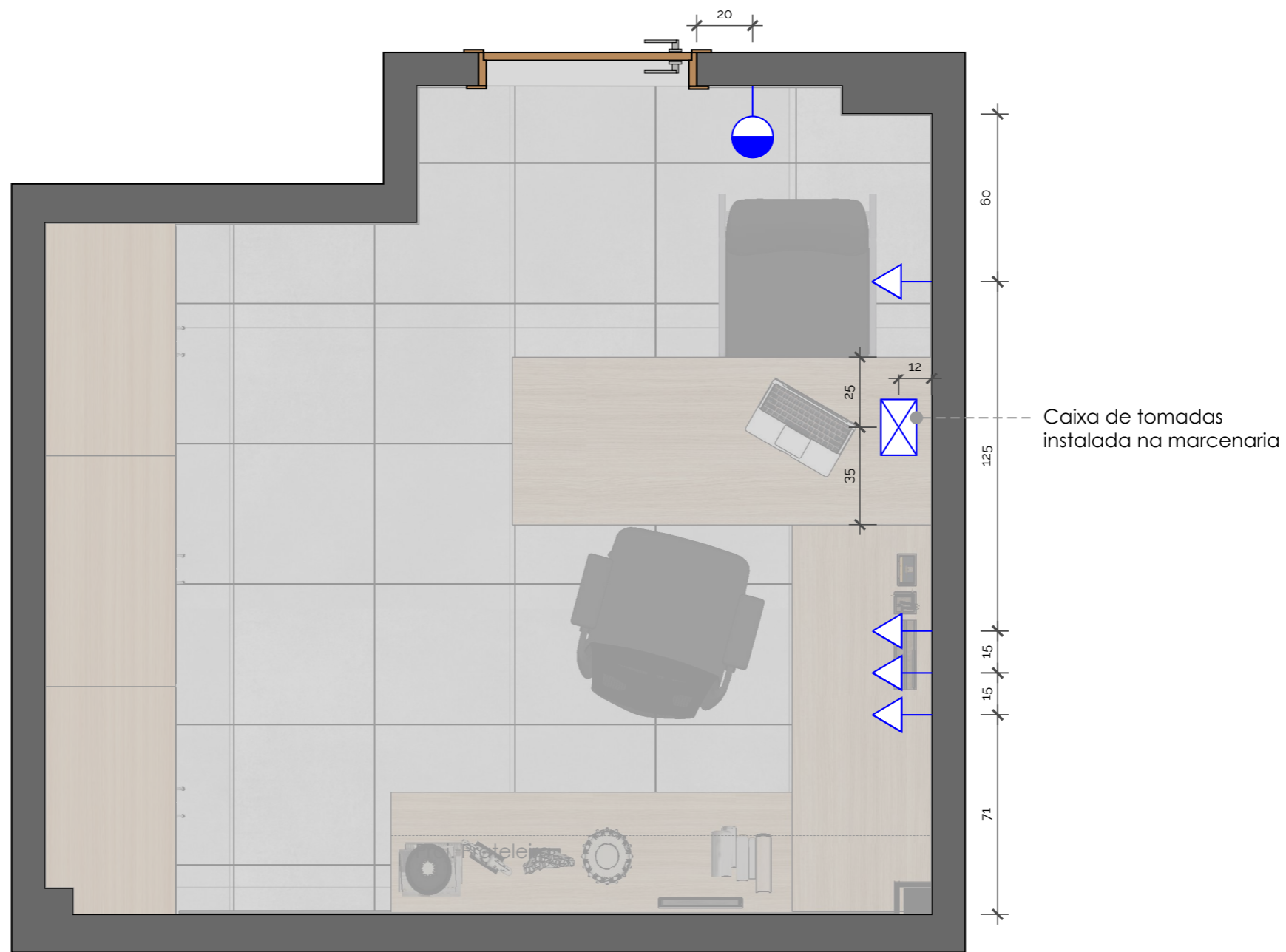

Planta de Pontos e Jurídico
Esc.: 1/20

LEGENDA DE PONTOS ELÉTRICOS	
	Interruptor sessões caixa 2x4 (h=120cm)
	Tomada baixa (h=35cm)
	Caixa de tomadas instalada na marcenaria

Cliente:
 Câmara Municipal
 Revisão: R00
 Ambiente:
 Câmara Municipal

Referência de prancha:
 Planta de Pontos Jurídico
 Arquiteta Responsável: Djeanine Najara Rippele
 Desenho Técnico: Shirley Carlos

OBS.:
 Conferir medidas no local antes da execução;
 Para referências mais detalhadas, verificar executivo
 de marcenaria e marmoraria;
 Em caso de dúvidas, contatar a arquiteta.

Data: mar/ 2024



Armário alto (82x267x47cm) em MDF Carvalho Treviso (Berneck) de 2 portas e 5 prateleiras internas. Fabricado em chapas de MDF de 2 centímetros, com puxador cava no próprio MDF, dobradiças com freios e acabamentos em meia esquadria, fitas de borda em todas as faces (Ver Det. 30) (Pág. 69) (Obs.: No último armário haverá necessidade de recorte para adequação à pilar na alvenaria).



Cadeira suprema presidente (Plaxmetal) cor preta com rodízios e pés cromados

Cadeira de aproximação Altrix (Plaxmetal) cor preta com pés cromados

Mesa em "L" (150x78x60cm – 138x78x50cm) em MDF Carvalho Treviso (Berneck) fabricado em chapa de MDF de 3 centímetros de espessura, com régua de tomada para embutir com 4 tomadas, saída HDMI e cabo de rede. Acabamento em meia esquadria e com fitas de bordas em todas as faces. (Ver Det. M29) (Pág.68) (Obs.: haverá necessidade de recorte para adequação à pilar na alvenaria).

Vista A - Jurídico
Esc.: 1/20

OBS.:
Conferir medidas no local antes da execução;
Para referências mais detalhadas, verificar executivo de marcenaria e marmoraria;
Em caso de dúvidas, contatar a arquiteta.

Referência de prancha:
Vista A Jurídico
Arquiteta Responsável: Djeanine Najara Rippel
Desenho Técnico: Shirley Carlos

Cliente:
Câmara Municipal
Revisão: R00
Ambiente:
Câmara Municipal



Mesa em "L" (150x78x60cm – 138x78x50cm) em MDF Carvalho Treviso (Berneck) fabricado em chapa de MDF de 3 centímetros de espessura, com régua de tomada para embutir com 4 tomadas, saída HDMI e cabo de rede. Acabamento em meia esquadria e com fitas de bordas em todas as faces. (Ver Det. M29) (Pág.68)
(Obs.: haverá necessidade de recorte para adequação à pilar na alvenaria).

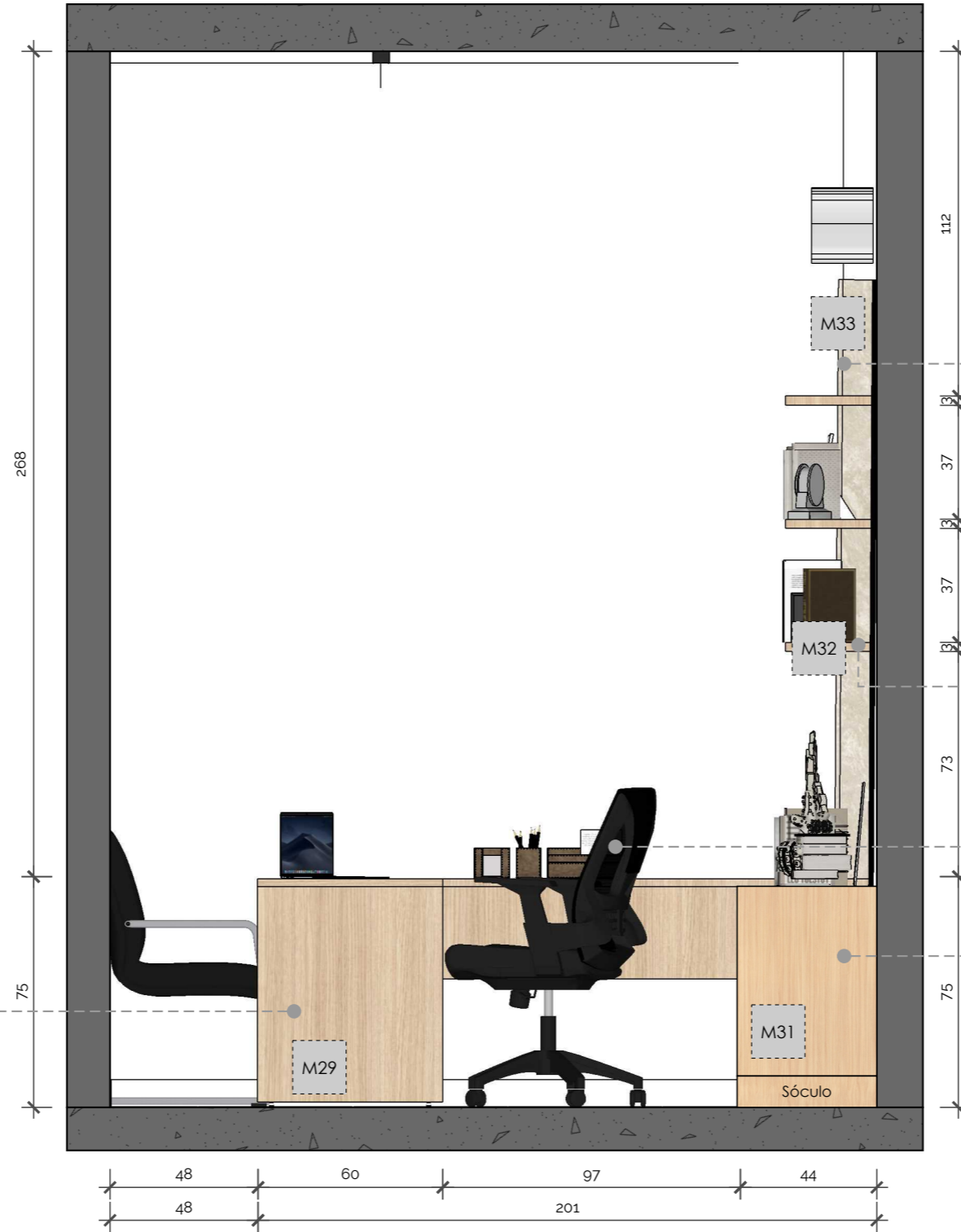

Vista B - Jurídico
 Esc.: 1/20

Painel liso em MDF Amana (Guararapes) fabricado em chapa de MDF de 2 centímetros de espessura. Acabamento com fitas de borda em todas as faces. Dimensões em 02 (dois) trechos: 1º trecho 76x300cm; 2º trecho com 205x2cm. (OBS. Será necessário fazer o contorno em pilar da alvenaria) (Ver Det. M33) (Pág. 72)

Prateleiras (190x30x3cm) em MDF Carvalho Treviso (Berneck), fabricadas em chapas de MDF de 3 centímetros, acabamentos de fitas de borda em todas as faces (Ver Det. M32) (Pág. 71)

Cadeira suprema presidente (Plaxmetal) cor preta com rodízios e pés cromados

Armário baixo (190x75x47cm) em MDF Carvalho Treviso (Berneck), de 04 (quatro) portas com 1 prateleira interna. Fabricado em chapas de MDF de 2 centímetros, com puxador cava no próprio MDF, dobradiças com freios acabamentos em meia esquadria, fitas de borda em todas as faces (Ver Det. 31) (Pág. 70) **(Obs.: haverá necessidade de recorte para adequação à pilar na alvenaria).**

Cliente:
 Câmara Municipal
 Revisão: R00
 Ambiente:
 Câmara Municipal



Referência de prancha:
 Vista B Jurídico
 Arquiteta Responsável: Djeanine Najara Rippele
 Desenho Técnico: Shirley Carlos

OBS.:
 Conferir medidas no local antes da execução;
 Para referências mais detalhadas, verificar executivo de marcenaria e marmoraria;
 Em caso de dúvidas, contatar a arquiteta.

Data: mar/ 2024

65 | 125

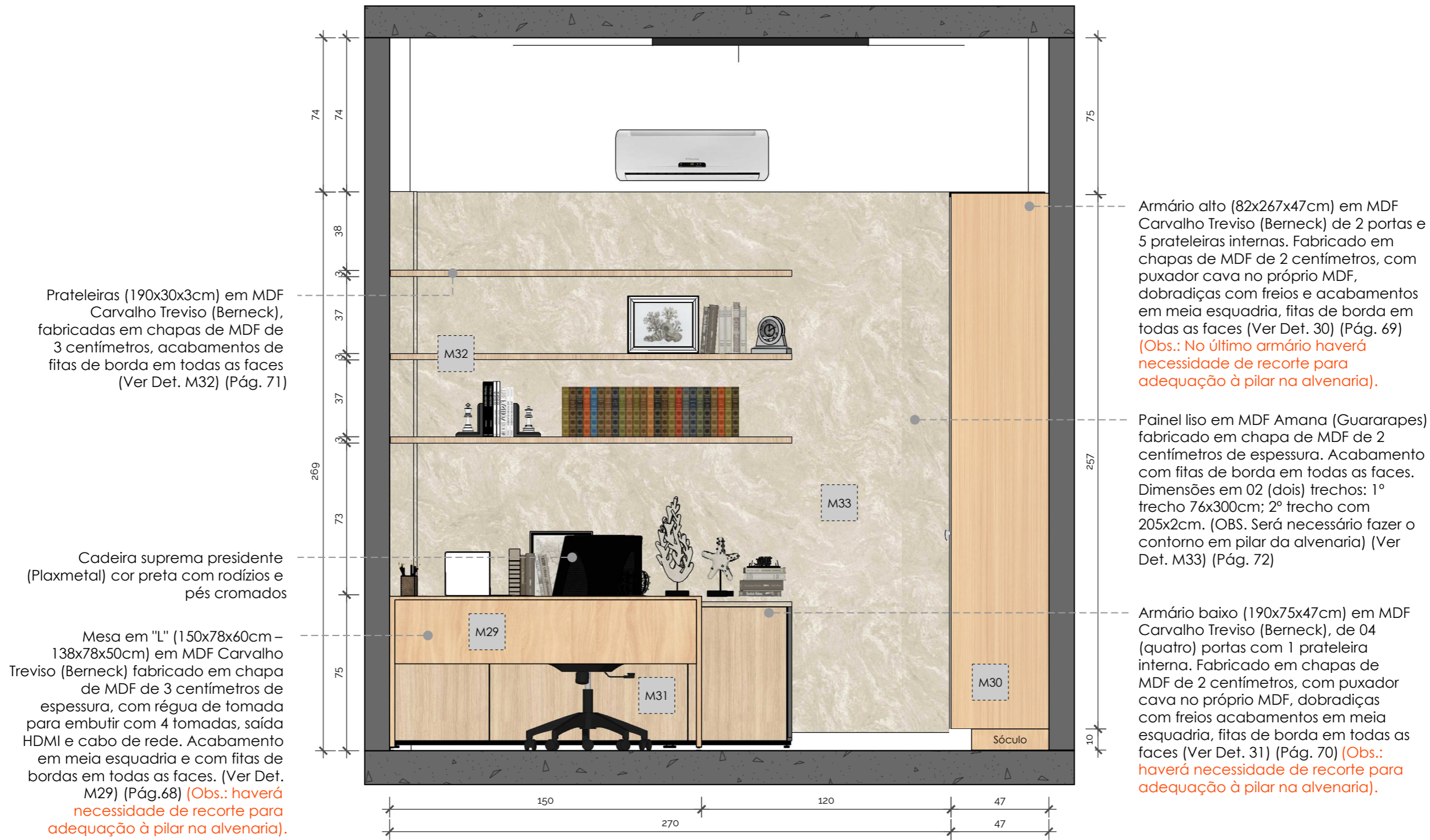

Vista C - Jurídico
Esc.: 1/20

OBS.:
Conferir medidas no local antes da execução;
Para referências mais detalhadas, verificar executivo de marcenaria e marmoraria;
Em caso de dúvidas, contatar a arquiteta.

Referência de prancha:
Vista C Jurídico
Arquiteta Responsável: Djeanine Najara Rippel
Desenho Técnico: Shirley Carlos

Cliente:
Câmara Municipal
Revisão: R00
Ambiente:
Câmara Municipal



Painel liso em MDF Amana (Guararapes) fabricado em chapa de MDF de 2 centímetros de espessura. Acabamento com fitas de borda em todas as faces. Dimensões em 02 (dois) trechos: 1º trecho 76x300cm; 2º trecho com 205x2cm. (OBS. Será necessário fazer o contorno em pilar da alvenaria) (Ver Det. M33) (Pág. 72)

Prateleiras (190x30x3cm) em MDF Carvalho Treviso (Berneck), fabricadas em chapas de MDF de 3 centímetros, acabamentos de fitas de borda em todas as faces (Ver Det. M32) (Pág. 71)

Cadeira suprema presidente (Plaxmetal) cor preta com rodízios e pés cromados

Armário baixo (190x75x47cm) em MDF Carvalho Treviso (Berneck), de 04 (quatro) portas com 1 prateleira interna. Fabricado em chapas de MDF de 2 centímetros, com puxador cava no próprio MDF, dobradiças com freios acabamentos em meia esquadria, fitas de borda em todas as faces (Ver Det. 31) (Pág. 70) (Obs.: haverá necessidade de recorte para adequação à pilar na alvenaria).



Armário alto (82x267x47cm) em MDF Carvalho Treviso (Berneck) de 2 portas e 5 prateleiras internas. Fabricado em chapas de MDF de 2 centímetros, com puxador cava no próprio MDF, dobradiças com freios e acabamentos em meia esquadria, fitas de borda em todas as faces (Ver Det. 30) (Pág. 69) (Obs.: No último armário haverá necessidade de recorte para adequação à pilar na alvenaria).

Cadeira de aproximação Altrix (Plaxmetal) cor preta com pés cromados

Mesa em "L" (150x78x60cm – 138x78x50cm) em MDF Carvalho Treviso (Berneck) fabricado em chapa de MDF de 3 centímetros de espessura, com régua de tomada para embutir com 4 tomadas, saída HDMI e cabo de rede. Acabamento em meia esquadria e com fitas de bordas em todas as faces. (Ver Det. M29) (Pág.68) (Obs.: haverá necessidade de recorte para adequação à pilar na alvenaria).

Vista D - Jurídico
Esc.: 1/20

OBS.:
Conferir medidas no local antes da execução;
Para referências mais detalhadas, verificar executivo de marcenaria e marmoraria;
Em caso de dúvidas, contatar a arquiteta.

Referência de prancha:
Vista D Jurídico
Arquiteta Responsável: Djeanine Najara Rippele
Desenho Técnico: Shirley Carlos

Cliente:
Câmara Municipal
Revisão: R00
Ambiente:
Câmara Municipal



Mesa em "L" (150x78x60cm – 138x78x50cm) em MDF Carvalho Treviso (Berneck) fabricado em chapa de MDF de 3 centímetros de espessura, com régua de tomada para embutir com 4 tomadas, saída HDMI e cabo de rede. Acabamento em meia esquadria e com fitas de bordas em todas as faces.

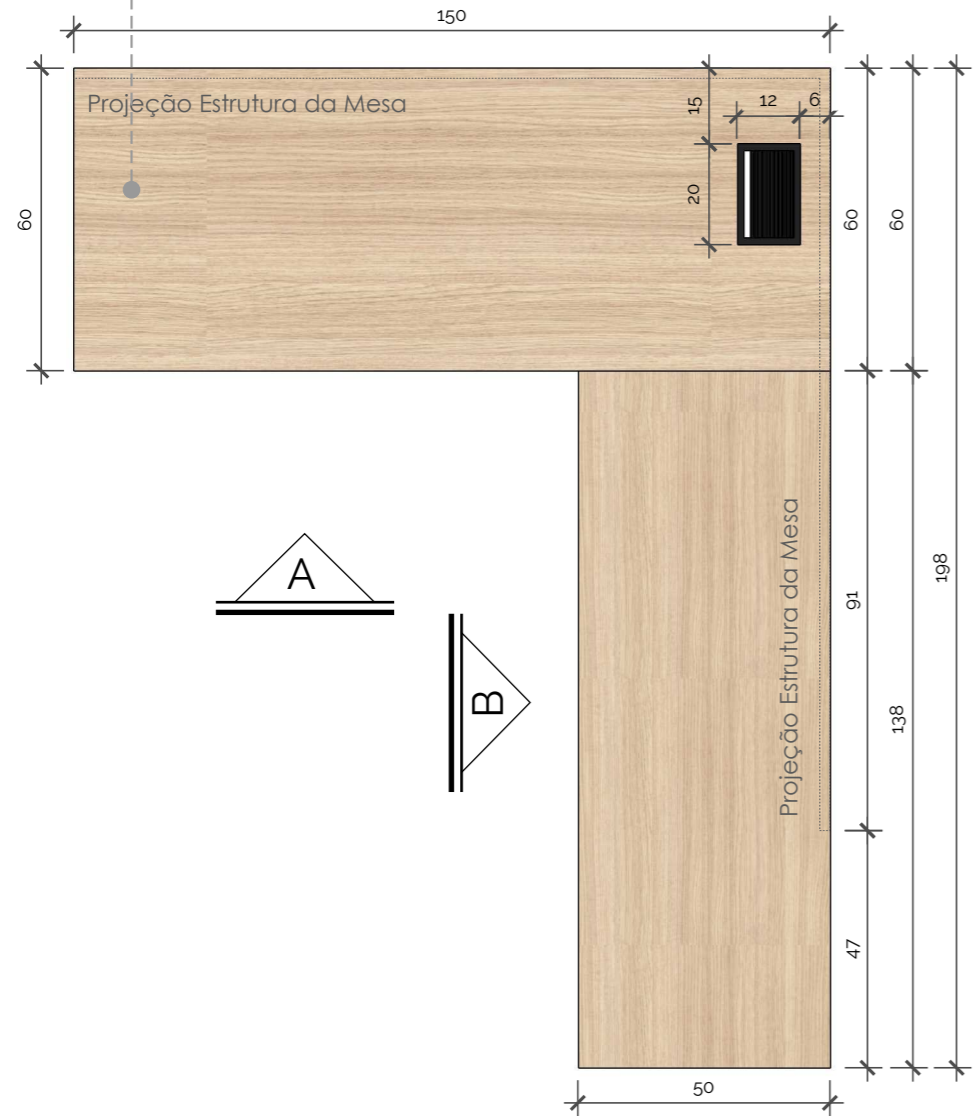

Det. M29 - Mesa em "L" (Vista Superior)
Esc.: 1/15
01 Unidade

(Obs.: Haverá necessidade de recorte para adequação à pilar na alvenaria).

DETALHE MEIA ESQUADRIA

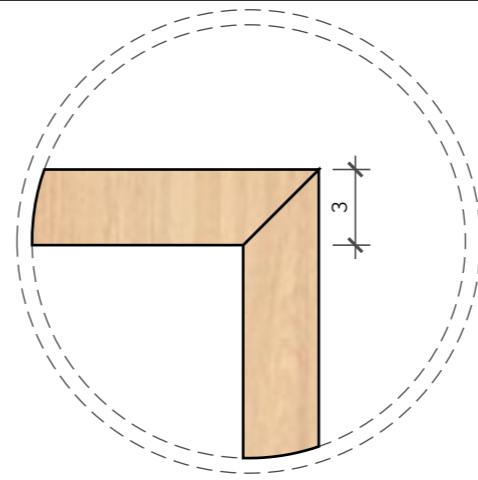

DETALHE RÉGUA DE TOMADAS

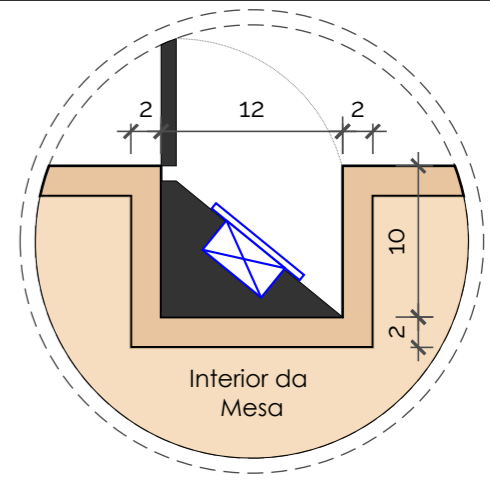

Det. M29 - Mesa em "L" (Vista A)
Esc.: 1/15
01 Unidade

Mesa em "L" (150x78x60cm – 138x78x50cm) em MDF Carvalho Treviso (Berneck) fabricado em chapa de MDF de 3 centímetros de espessura, com régua de tomada para embutir com 4 tomadas, saída HDMI e cabo de rede. Acabamento em meia esquadria e com fitas de bordas em todas as faces.

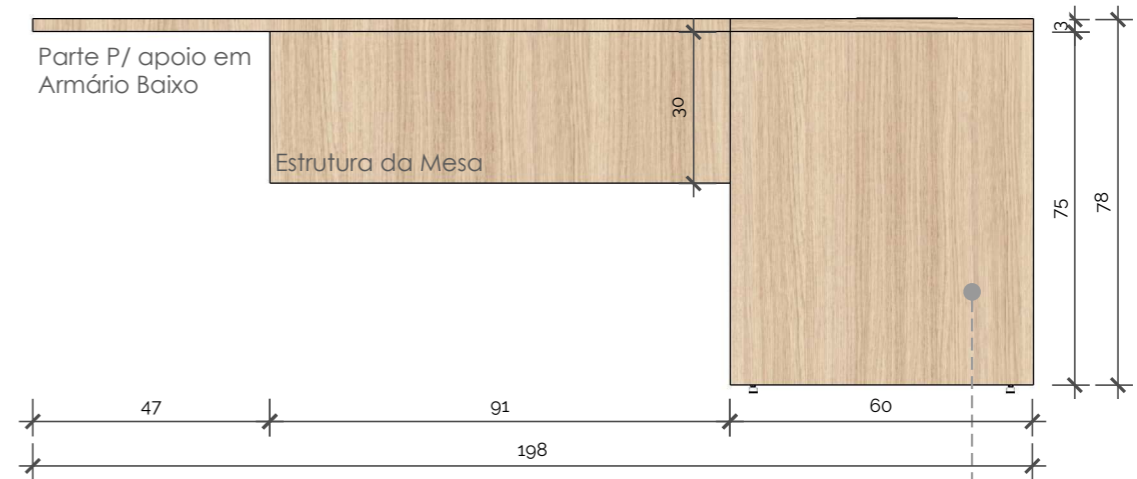

Det. M29 - Mesa em "L" (Vista B)
Esc.: 1/15
01 Unidade

Mesa em "L" (150x78x60cm – 138x78x50cm) em MDF Carvalho Treviso (Berneck) fabricado em chapa de MDF de 3 centímetros de espessura, com régua de tomada para embutir com 4 tomadas, saída HDMI e cabo de rede. Acabamento em meia esquadria e com fitas de bordas em todas as faces.

Data: mar/ 2024

68 | 125

OBS.:
Conferir medidas no local antes da execução;
Para referências mais detalhadas, verificar executivo de marcenaria e marmoraria;
Em caso de dúvidas, contatar a arquiteta.

Referência de prancha:
Det. M29 - Mesa em L
Arquiteta Responsável: Djeanine Najara Rippele
Desenho Técnico: Shirley Carlos

Cliente:
Câmara Municipal
Revisão: R00
Ambiente:
Câmara Municipal



Armário alto (82x267x47cm) em MDF Carvalho Treviso (Berneck) de 2 portas e 5 prateleiras internas. Fabricado em chapas de MDF de 2 centímetros, com puxador cava no próprio MDF, dobradiças com freios e acabamentos em meia esquadria, fitas de borda em todas as faces. **Sóculo de MDF revestido em granito Branco Itaúnas**



Det. M30 - Armário Alto (Vista Superior)
Esc.: 1/10
03 Unidades

(Obs.: No último armário haverá necessidade de recorte interno para adequação à pilar na alvenaria).

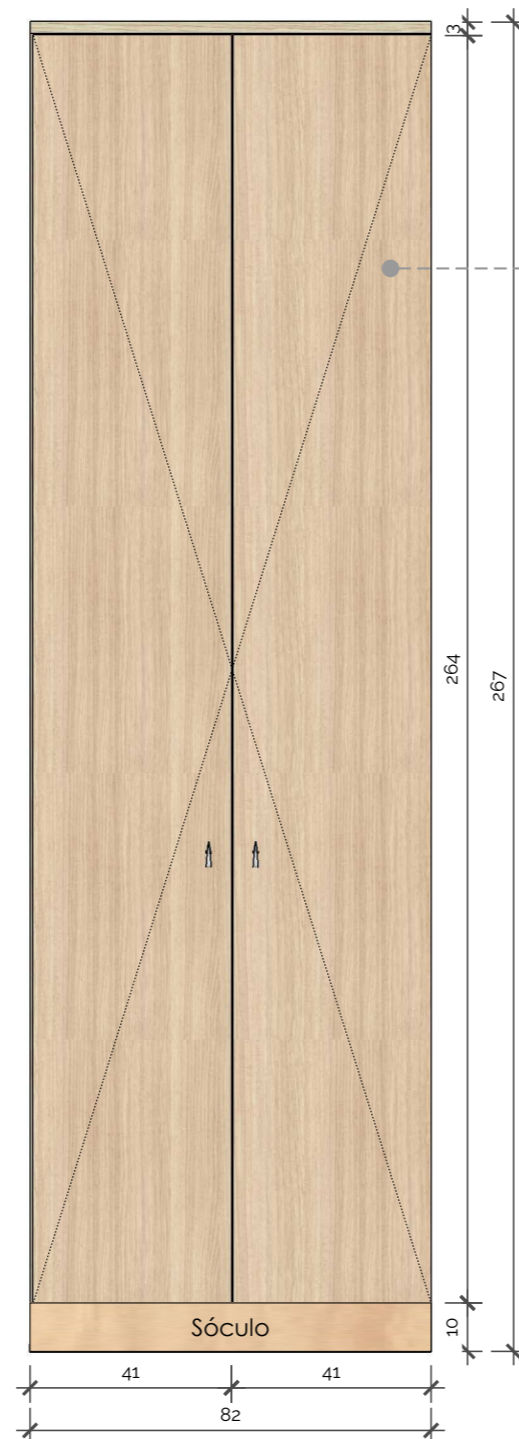

Det. M30 - Armário Alto (Vista Frontal Externa)
Esc.: 1/15
03 Unidades

Armário alto (82x267x47cm) em MDF Carvalho Treviso (Berneck) de 2 portas e 5 prateleiras internas. Fabricado em chapas de MDF de 2 centímetros, com puxador cava no próprio MDF, dobradiças com freios e acabamentos em meia esquadria, fitas de borda em todas as faces. **Sóculo de MDF revestido em granito Branco Itaúnas**

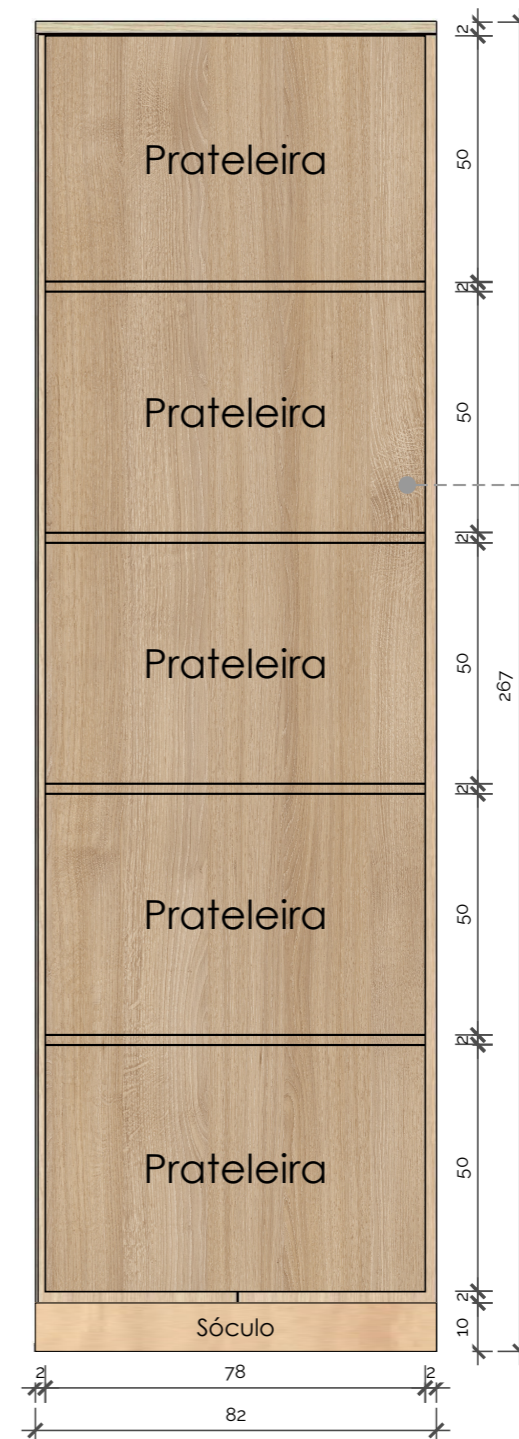

Det. M30 - Armário Alto (Vista Frontal Interna)
Esc.: 1/15
03 Unidades

Armário alto (82x267x47cm) em MDF Carvalho Treviso (Berneck) de 2 portas e 5 prateleiras internas. Fabricado em chapas de MDF de 2 centímetros, com puxador cava no próprio MDF, dobradiças com freios e acabamentos em meia esquadria, fitas de borda em todas as faces. **Sóculo de MDF revestido em granito Branco Itaúnas**

DETALHE MEIA ESQUADRIA

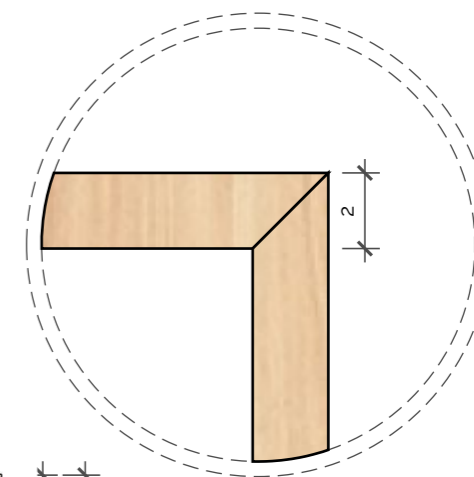

Cliente:
Câmara Municipal
Revisão: R00
Ambiente:
Câmara Municipal

Referência de prancha:
Det. M30 - Armário Alto
Arquiteta Responsável: Djeanine Najara Rippel
Desenho Técnico: Shirley Carlos

OBS.:
Conferir medidas no local antes da execução;
Para referências mais detalhadas, verificar executivo de marcenaria e marmoraria;
Em caso de dúvidas, contatar a arquiteta.

Data: mar/ 2024

69 | 125





Det. M31 - Armário Baixo (Vista Superior)
Esc.: 1/10
01 Unidade

Armário baixo (190x75x47cm) em MDF Carvalho Treviso (Berneck), de 04 (quatro) portas com 1 prateleira interna. Fabricado em chapas de MDF de 2 centímetros, com puxador cava no próprio MDF, dobradiças com freios acabamentos em meia esquadria, fitas de borda em todas as faces. **Sóculo de MDF revestido em granito Branco Itaúnas**

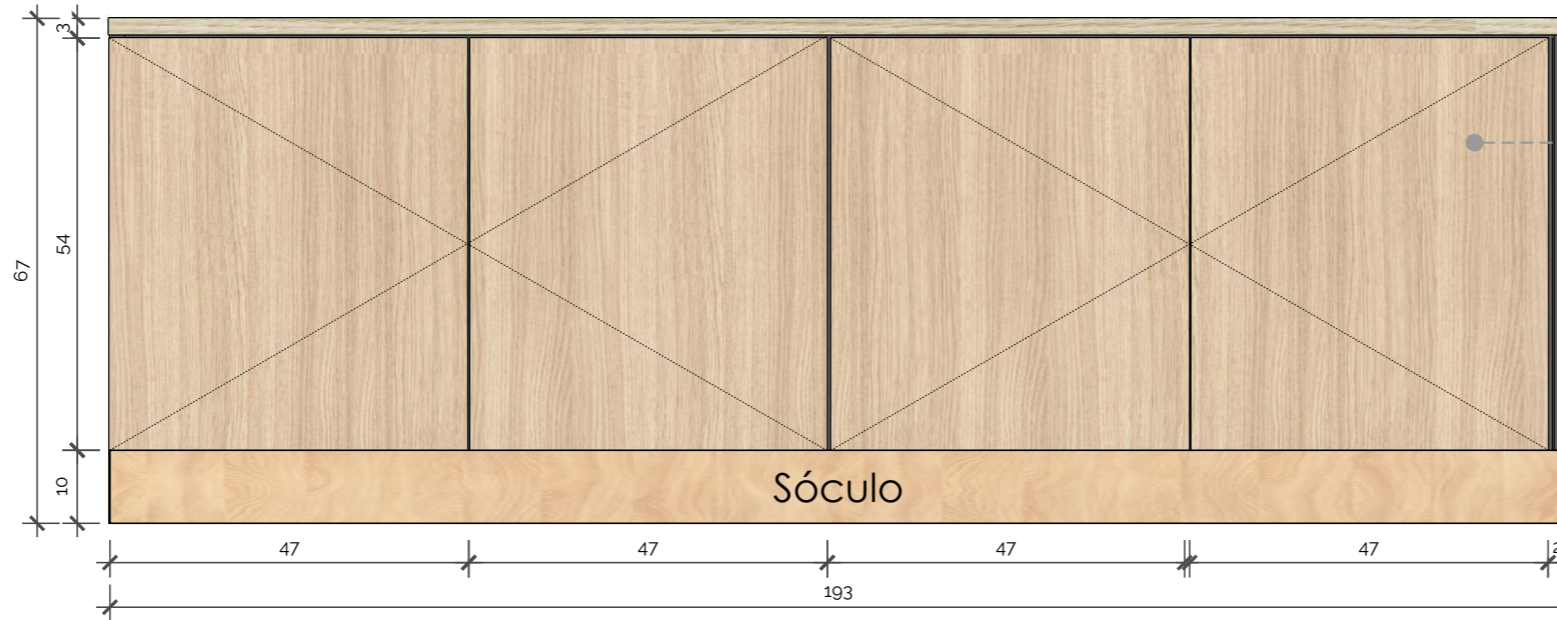

Det. M31 - Armário Baixo (Vista Frontal Externa)
Esc.: 1/10
01 Unidade

Armário baixo (190x75x47cm) em MDF Carvalho Treviso (Berneck), de 04 (quatro) portas com 1 prateleira interna. Fabricado em chapas de MDF de 2 centímetros, com puxador cava no próprio MDF, dobradiças com freios acabamentos em meia esquadria, fitas de borda em todas as faces. **Sóculo de MDF revestido em granito Branco Itaúnas**

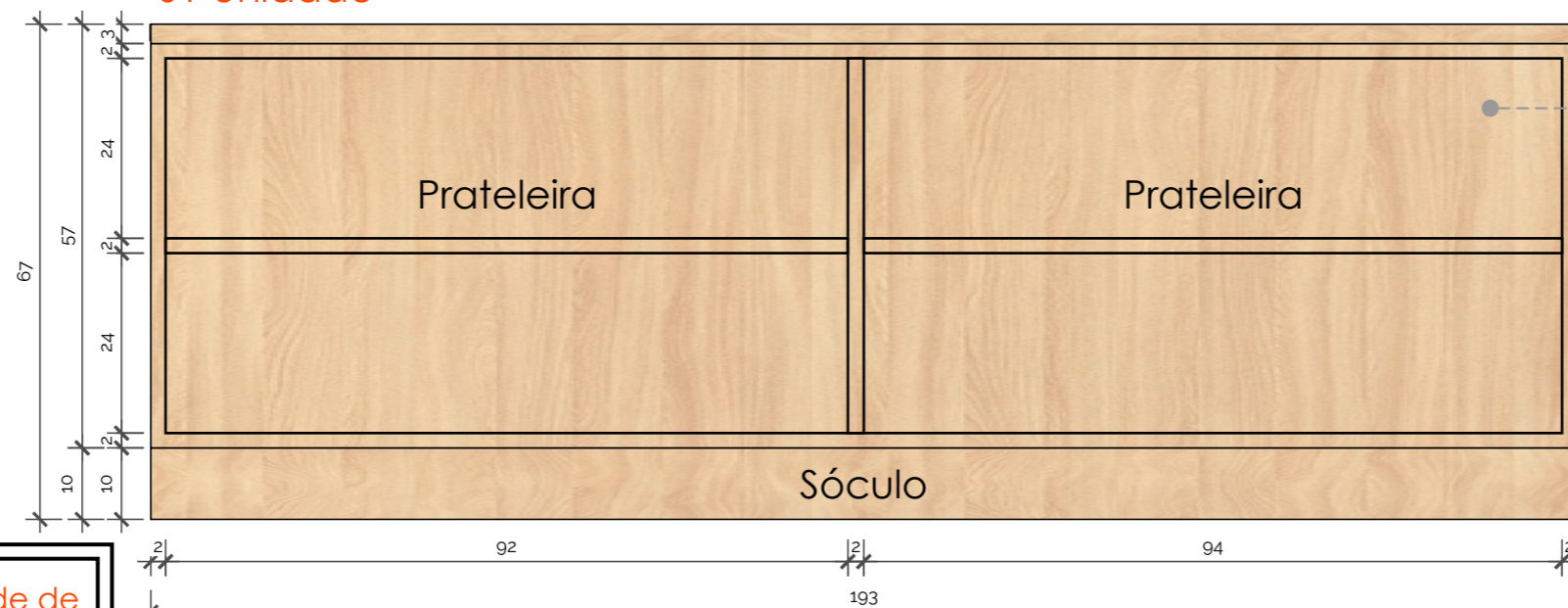

Det. M31 - Armário Baixo (Vista Frontal Interna)
Esc.: 1/10
01 Unidade

Armário baixo (190x75x47cm) em MDF Carvalho Treviso (Berneck), de 04 (quatro) portas com 1 prateleira interna. Fabricado em chapas de MDF de 2 centímetros, com puxador cava no próprio MDF, dobradiças com freios acabamentos em meia esquadria, fitas de borda em todas as faces. **Sóculo de MDF revestido em granito Branco Itaúnas**

(Obs.: Haverá necessidade de recorte interno para adequação à pilar na alvenaria).



Det. M32 - Prateleira (Vista Superior)
Esc.: 1/10
01 Unidade

Prateleiras (190x30x3cm) em MDF Carvalho Treviso (Berneck), fabricadas em chapas de MDF de 3 centímetros, acabamentos de fitas de borda em todas as faces

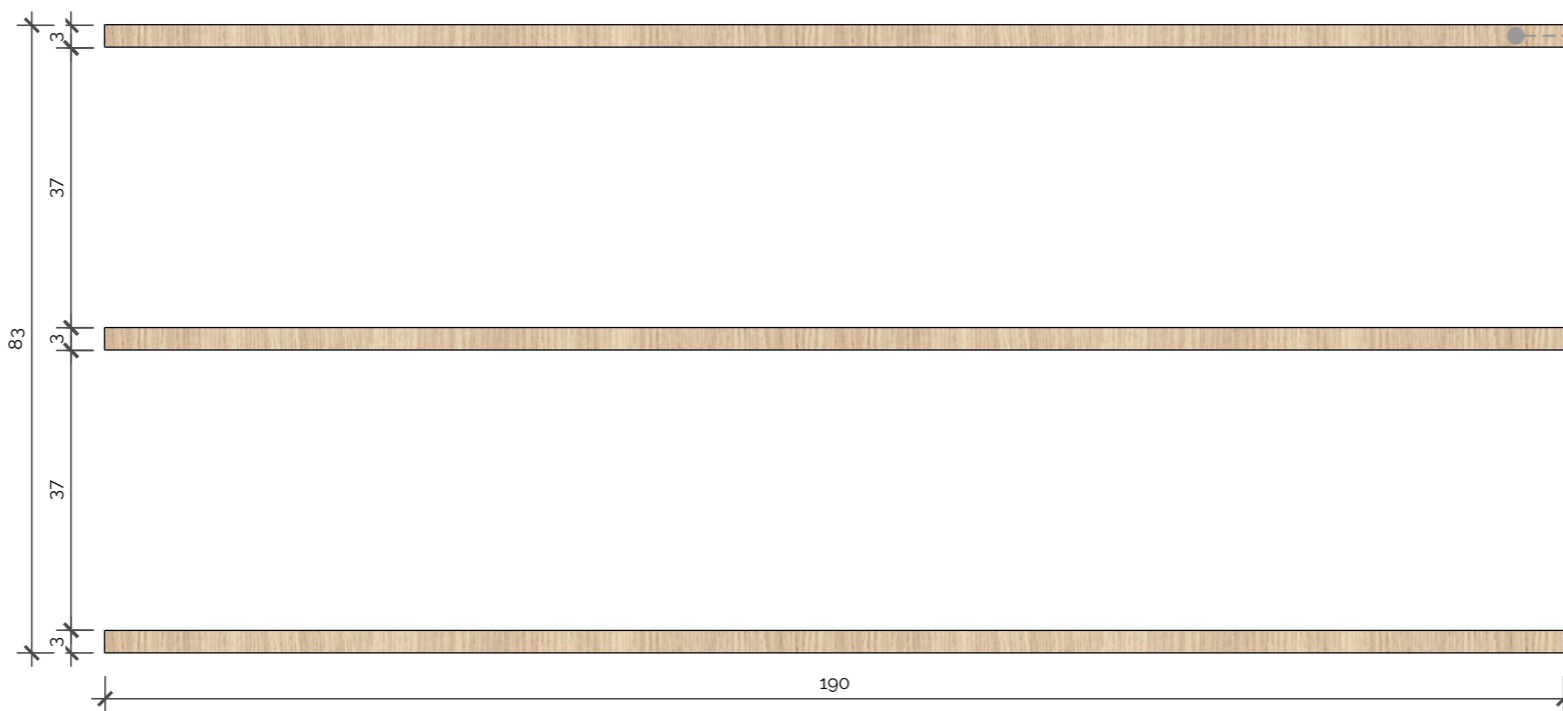

Det. M32 - Prateleira (Vista Frontal)
Esc.: 1/10
01 Unidade

Prateleiras (190x30x3cm) em MDF Carvalho Treviso (Berneck), fabricadas em chapas de MDF de 3 centímetros, acabamentos de fitas de borda em todas as faces

(Obs.: Haverá necessidade de recorte interno para adequação à pilar na alvenaria).

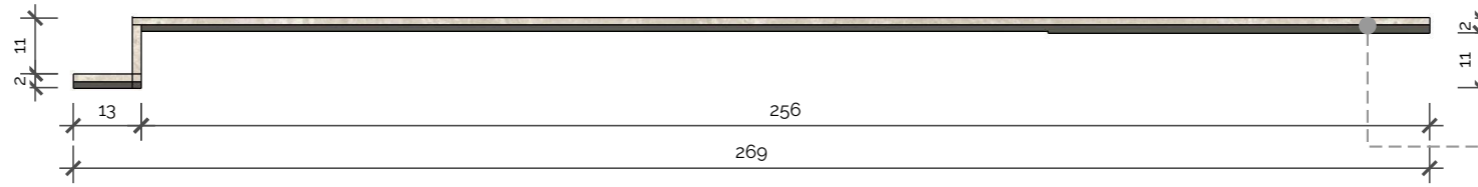

Det. M33 - Painel Liso (Vista Superior)
 Esc.: 1/15
 01 Unidade

Painel liso em MDF Amana (Guararapes) fabricado em chapa de MDF de 2 centímetros de espessura. Acabamento com fitas de borda em todas as faces. Dimensões em 02 (dois) trechos: 1º trecho 76x300cm; 2º trecho com 205x2cm.



Det. M33 - Painel Liso (Vista Superior)
 Esc.: 1/15
 01 Unidade

Painel liso em MDF Amana (Guararapes) fabricado em chapa de MDF de 2 centímetros de espessura. Acabamento com fitas de borda em todas as faces. Dimensões em 02 (dois) trechos: 1º trecho 76x300cm; 2º trecho com 205x2cm.

(OBS.: Será necessário fazer o contorno em pilar da alvenaria).

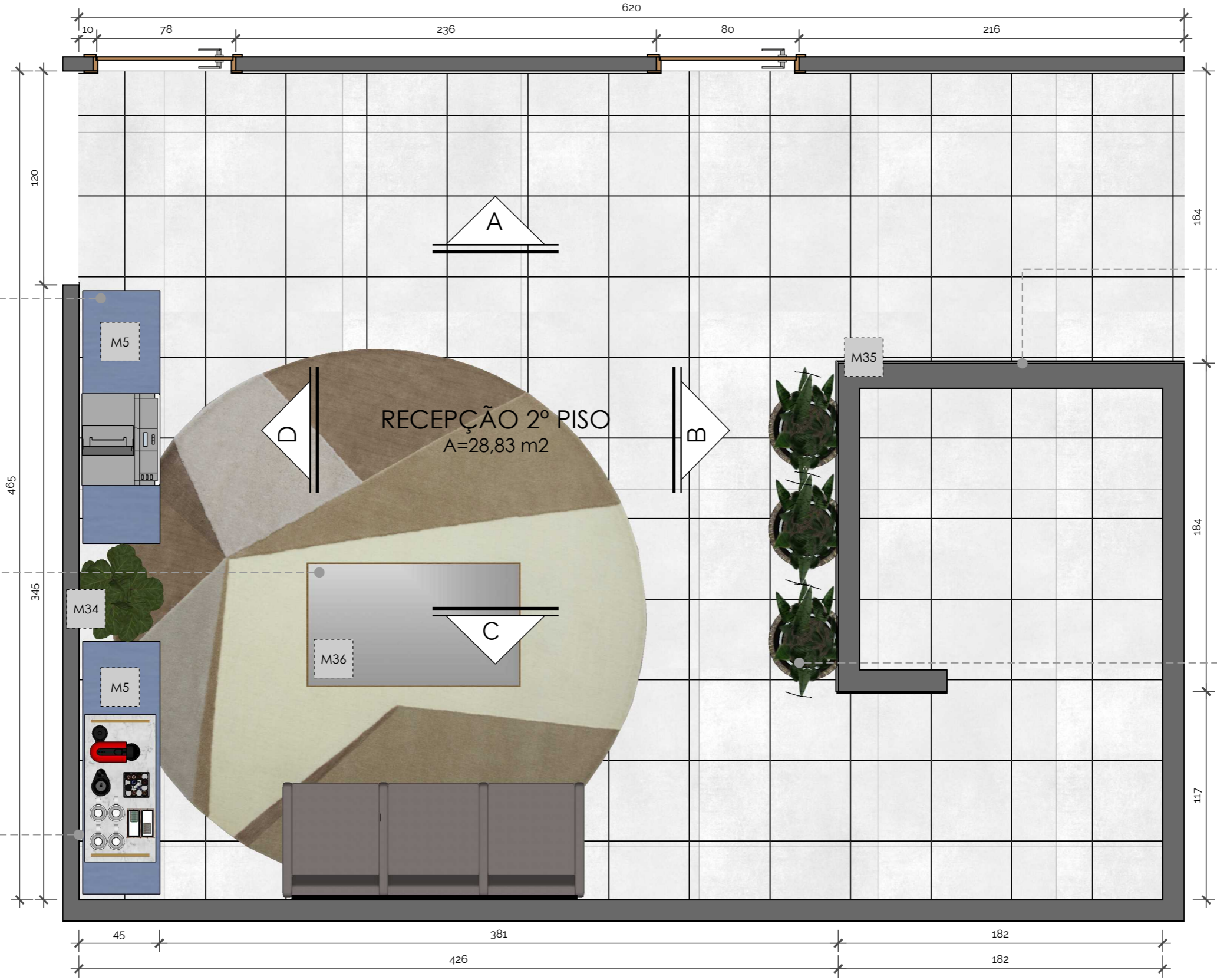

Aparador (120x85x45cm) em MDF Alabama (Guararapes) com tampo de vidro de 1cm de espessura. Fabricado em MDF de 2 centímetros de espessura. Possui acabamento em meia esquadria (Ver Det. 05) (Pág. 14)

Mesa de centro (120x28x74cm) em MDF Alabama (Guararapes) fabricado em MDF de 2 centímetros de espessura, com acabamento em meia esquadria e fitas de borda em todas as faces com sóculo de 10 cm. Contém tampa de espelho de 3mm de espessura (Ver Det. M36) (Pág. 81)

Painel principal (345x260x3cm) em MDF Alabama (Guararapes) fabricado em chapa de MDF de 1,8 centímetros de espessura, contendo detalhes em perfil listelo em inox dourado, acabamento brilhante de 9 milímetros de altura e 11 milímetros de largura. Acabamento com fitas de borda em todas as faces (Ver Det. M34) (Pág. 79)

Painel em "L" para caixaria escada em 2 trechos. TRECHO 1: fabricado MDF de 1,5 centímetros de espessura, Acabamento com fitas de borda em todas as faces (185x260x3cm) . TRECHO 2: fabricado em chapa de MDF de 2 centímetros de espessura. Inclui estrutura de nivelamento, para 01 porta mimetizada de fecho click para 01 quadro de distribuição. Acabamento com fitas de borda em todas as faces (197x260x3cm) (Ver Det. M35) (Pág. 80)

Cachepot a definir

Planta Layout Recepção 2º Piso
Esc.: 1/25

OBS.:
Conferir medidas no local antes da execução;
Para referências mais detalhadas, verificar executivo de marcenaria e marmoraria;
Em caso de dúvidas, contatar a arquiteta.

Referência de prancha:
Planta Layout Recepção 2º Piso
Arquiteta Responsável: Djeanine Najara Rippele
Desenho Técnico: Shirley Carlos

Cliente:
Câmara Municipal
Revisão: R00
Ambiente:
Câmara Municipal



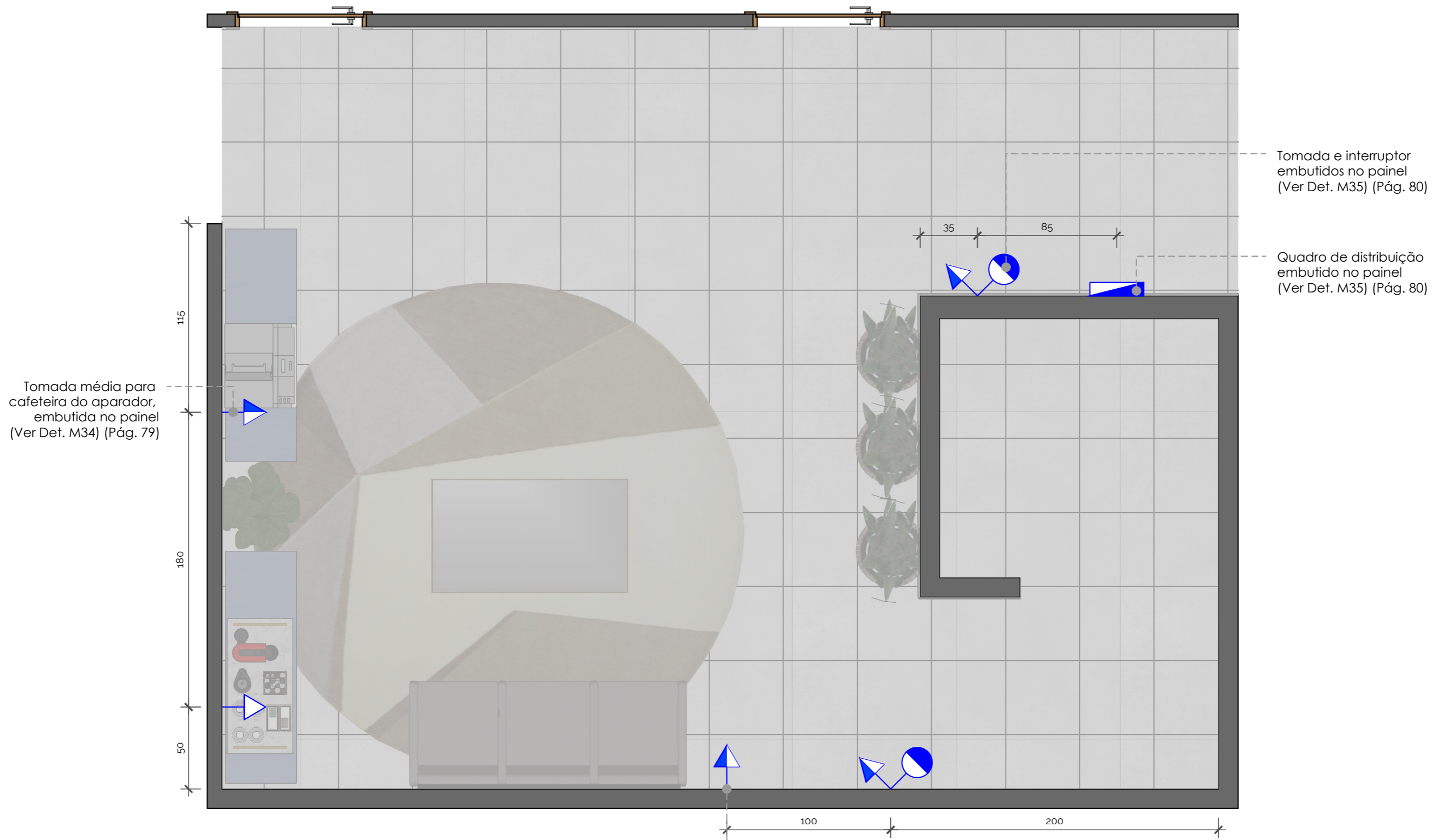

Tomada média para
cafeteira do aparador,
embutida no painel
(Ver Det. M34) (Pág. 79)

Tomada e interruptor
embutidos no painel
(Ver Det. M35) (Pág. 80)

Quadro de distribuição
embutido no painel
(Ver Det. M35) (Pág. 80)

Tomada média

Planta de Pontos Recepção 2º Piso
Esc.: 1/25

LEGENDA DE PONTOS ELÉTRICOS	
	Interruptor sessões caixa 2x4 (h=120cm)
	Tomada baixa (h=35cm)
	Tomada média (h=120cm)
	Quadro de distribuição (h=150cm)

OBS.:
Conferir medidas no local antes da execução;
Para referências mais detalhadas, verificar executivo
de marcenaria e marmoraria;
Em caso de dúvidas, contatar a arquiteta.

Referência de prancha:
Planta de Pontos Recepção 2º Piso
Arquiteta Responsável: Djeanine Najara Rippele
Desenho Técnico: Shirley Carlos

Cliente:
Câmara Municipal
Revisão: R00
Ambiente:
Câmara Municipal





Vista A - Recepção 2º Piso
Esc.: 1/25



Painel em "L" para caixa escada em 2 trechos. TRECHO 1: fabricado MDF de 1,5 centímetros de espessura, Acabamento com fitas de borda em todas as faces (185x260x3cm) . TRECHO 2: fabricado em chapa de MDF de 2 centímetros de espessura. Inclui estrutura de nivelamento, para 01 porta mimetizada de fecho click para 01 quadro de distribuição. Acabamento com fitas de borda em todas as faces (197x260x3cm) (Ver Det. M35) (Pág. 80)

Vista B - Recepção 2º Piso
Esc.: 1/20

Cliente:
Câmara Municipal
Revisão: R00
Ambiente:
Câmara Municipal

Referência de prancha:
Vista B Recepção 2º Piso
Arquiteta Responsável: Djeanine Najara Rippele
Desenho Técnico: Shirley Carlos

OBS.:
Conferir medidas no local antes da execução;
Para referências mais detalhadas, verificar executivo de marcenaria e marmoraria;
Em caso de dúvidas, contatar a arquiteta.

Data: mar/ 2024

76 | 125



OBS.:
Conferir medidas no local antes da execução;
Para referências mais detalhadas, verificar executivo
de marcenaria e marmoraria;
Em caso de dúvidas, contatar a arquiteta.

Referência de prancha:
Vista C Recepção 2º Piso
Arquiteta Responsável: Djeanine Najara Rippele
Desenho Técnico: Shirley Carlos

Cliente:
Câmara Municipal
Revisão: R00
Ambiente:
Câmara Municipal



Painel principal (345x260x3cm) em MDF Alabama (Guararapes) fabricado em chapa de MDF de 1,8 centímetros de espessura, contendo detalhes em perfil listelo em inox dourado, acabamento brilhante de 9 milímetros de altura e 11 milímetros de largura. Acabamento com fitas de borda em todas as faces (Ver Det. M34) (Pág. 79)

Painel em "L" para caixaria escada em 2 trechos. TRECHO 1: fabricado MDF de 1,5 centímetros de espessura, Acabamento com fitas de borda em todas as faces (185x260x3cm). TRECHO 2: fabricado em chapa de MDF de 2 centímetros de espessura. Inclui estrutura de nivelamento, para 01 porta mimetizada de fecho click para 01 quadro de distribuição. Acabamento com fitas de borda em todas as faces (197x260x3cm) (Ver Det. M35) (Pág. 80)



Vista C - Recepção 2º Piso
Esc.: 1/25

Mesa de centro (120x28x74cm) em MDF Alabama (Guararapes) fabricado em MDF de 2 centímetros de espessura, com acabamento em meia esquadria e fitas de borda em todas as faces com sóculo de 10 cm. Contém tampa de espelho de 3mm de espessura (Ver Det. M36) (Pág. 81)

Aparador (120x85x45cm) em MDF Alabama (Guararapes) com tampo de vidro de 1cm de espessura. Fabricado em MDF de 2 centímetros de espessura. Possui acabamento em meia esquadria (Ver Det. 05) (Pág. 14)

Painel principal
(345x260x3cm) em MDF
Alabama (Guararapes)
fabricado em chapa de
MDF de 1,8 centímetros de
espessura, contendo
detalhes em perfil listelo
em inox dourado,
acabamento brilhante de
9 milímetros de altura e 11
milímetros de largura.
Acabamento com fitas de
borda em todas as faces
(Ver Det. M34) (Pág. 79)

Mesa de centro
(120x28x74cm) em MDF
Alabama (Guararapes)
fabricado em MDF de 2
centímetros de espessura,
com acabamento em
meia esquadria e fitas de
borda em todas as faces
com sóculo de 10 cm.
Contém tampa de espelho
de 3mm de espessura (Ver
Det. M36) (Pág. 81)

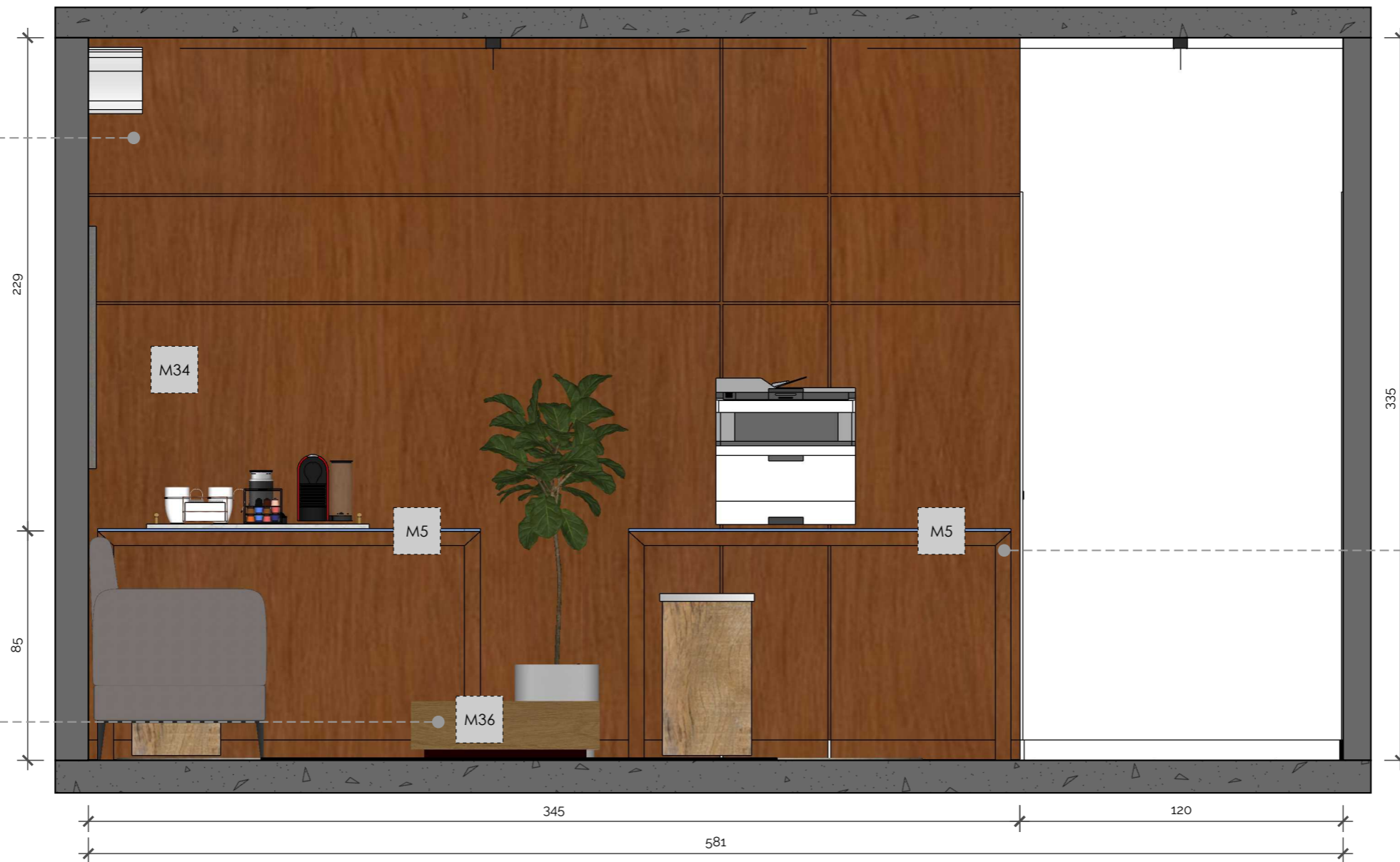

Aparador
(120x85x45cm) em MDF
Alabama (Guararapes)
com tampo de vidro de
1cm de espessura.
Fabricado em MDF de
2 centímetros de
espessura. Possui
acabamento em meia
esquadria (Ver Det. 05)
(Pág. 14)

Vista D - Recepção 2º Piso
Esc.: 1/20

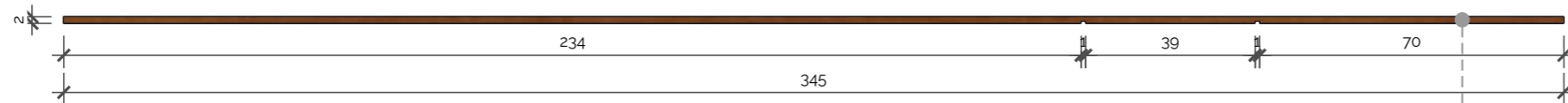

Det. M34 - Painel Principal (Vista Superior)
 Esc.: 1/15
 01 Unidade

Painel principal (345x260x3cm) em MDF Alabama (Guararapes) fabricado em chapa de MDF de 1,8 centímetros de espessura, contendo detalhes em perfil listelo em inox dourado, acabamento brilhante de 9 milímetros de altura e 11 milímetros de largura. Acabamento com fitas de borda em todas as faces



Det. M34 - Painel Principal (Vista Frontal)
 Esc.: 1/15
 01 Unidade

Painel principal (345x260x3cm) em MDF Alabama (Guararapes) fabricado em chapa de MDF de 1,8 centímetros de espessura, contendo detalhes em perfil listelo em inox dourado, acabamento brilhante de 9 milímetros de altura e 11 milímetros de largura. Acabamento com fitas de borda em todas as faces

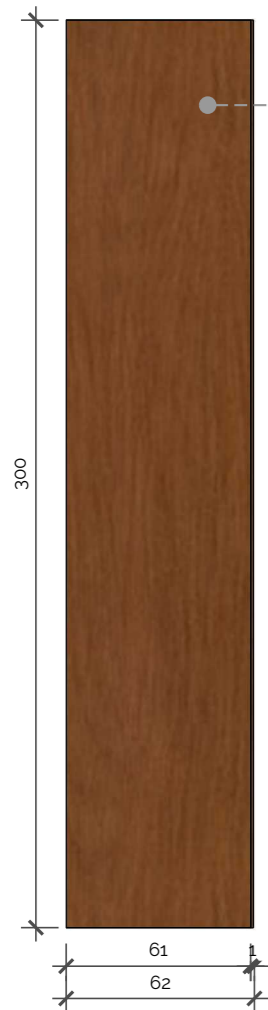

Painel em "L" para caixaaria escada em 2 trechos. TRECHO 1: fabricado MDF de 1,5 centímetros de espessura, Acabamento com fitas de borda em todas as faces (185x260x3cm) . TRECHO 2: fabricado em chapa de MDF de 2 centímetros de espessura. Inclui estrutura de nivelamento, para 01 porta mimetizada de fecho click para 01 quadro de distribuição. Acabamento com fitas de borda em todas as faces (197x260x3cm)

Det. M35 - Painel em "L" (Vista A)
Esc.: 1/25
01 Unidade



Painel em "L" para caixaaria escada em 2 trechos. TRECHO 1: fabricado MDF de 1,5 centímetros de espessura, Acabamento com fitas de borda em todas as faces (185x260x3cm) . TRECHO 2: fabricado em chapa de MDF de 2 centímetros de espessura. Inclui estrutura de nivelamento, para 01 porta mimetizada de fecho click para 01 quadro de distribuição. Acabamento com fitas de borda em todas as faces (197x260x3cm)

Det. M35 - Painel em "L" (Vista B)
Esc.: 1/25
01 Unidade



Painel em "L" para caixaaria escada em 2 trechos. TRECHO 1: fabricado MDF de 1,5 centímetros de espessura, Acabamento com fitas de borda em todas as faces (185x260x3cm) . TRECHO 2: fabricado em chapa de MDF de 2 centímetros de espessura. Inclui estrutura de nivelamento, para 01 porta mimetizada de fecho click para 01 quadro de distribuição. Acabamento com fitas de borda em todas as faces (197x260x3cm)

Det. M35 - Painel em "L" (Vista C)
Esc.: 1/25
01 Unidade

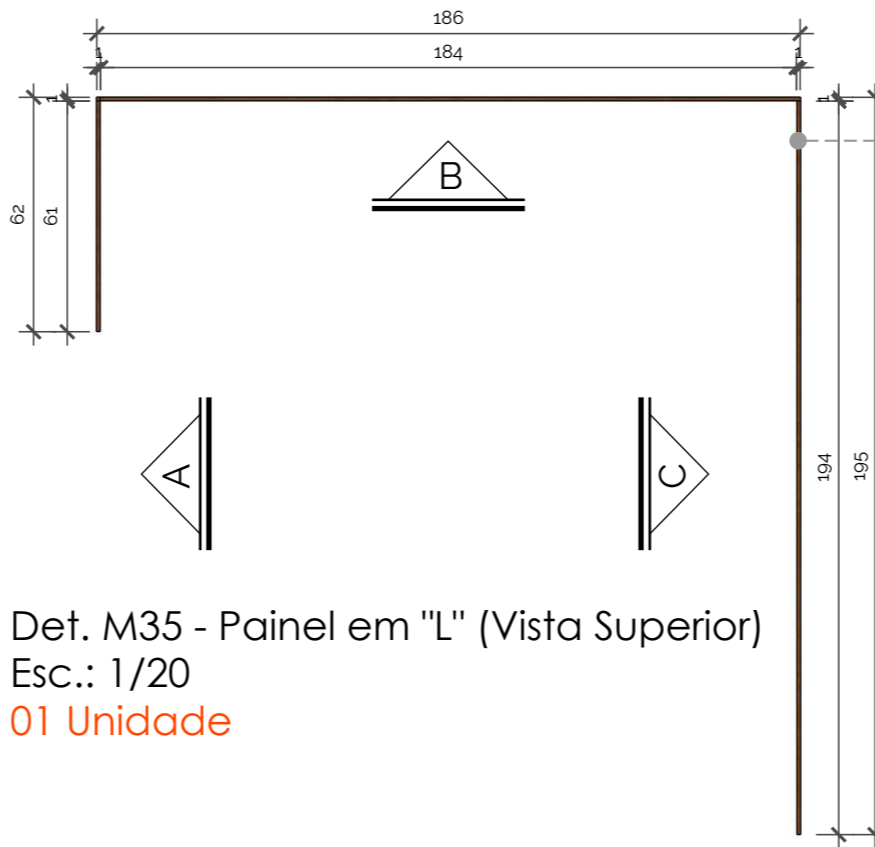

Det. M35 - Painel em "L" (Vista Superior)
Esc.: 1/20
01 Unidade

Painel em "L" para caixaaria escada em 2 trechos. TRECHO 1: fabricado MDF de 1,5 centímetros de espessura, Acabamento com fitas de borda em todas as faces (185x260x3cm) . TRECHO 2: fabricado em chapa de MDF de 2 centímetros de espessura. Inclui estrutura de nivelamento, para 01 porta mimetizada de fecho click para 01 quadro de distribuição. Acabamento com fitas de borda em todas as faces (197x260x3cm)

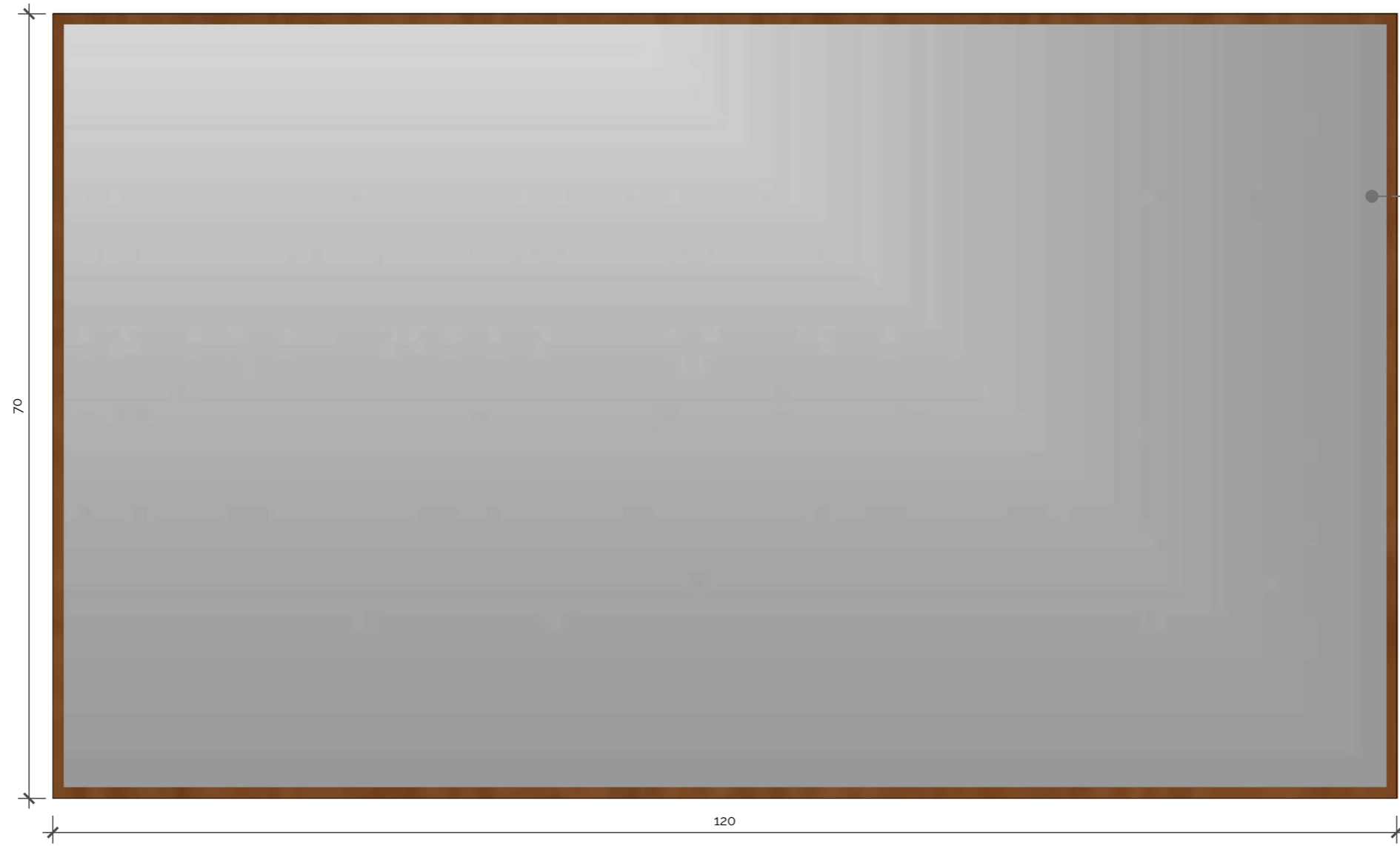

Mesa de centro (120x28x74cm) em MDF Alabama (Guararapes) fabricado em MDF de 2 centímetros de espessura, com acabamento em meia esquadria e fitas de borda em todas as faces com sóculo de 10 cm. Contém tampa de espelho de 3mm de espessura

Det. M36 - Mesa de Centro (Vista Superior)
Esc.: 1/5
01 Unidade



Mesa de centro (120x28x74cm) em MDF Alabama (Guararapes) fabricado em MDF de 2 centímetros de espessura, com acabamento em meia esquadria e fitas de borda em todas as faces com sóculo de 10 cm. Contém tampa de espelho de 3mm de espessura

Det. M36 - Mesa de Centro (Vista Frontal)
Esc.: 1/5
01 Unidade

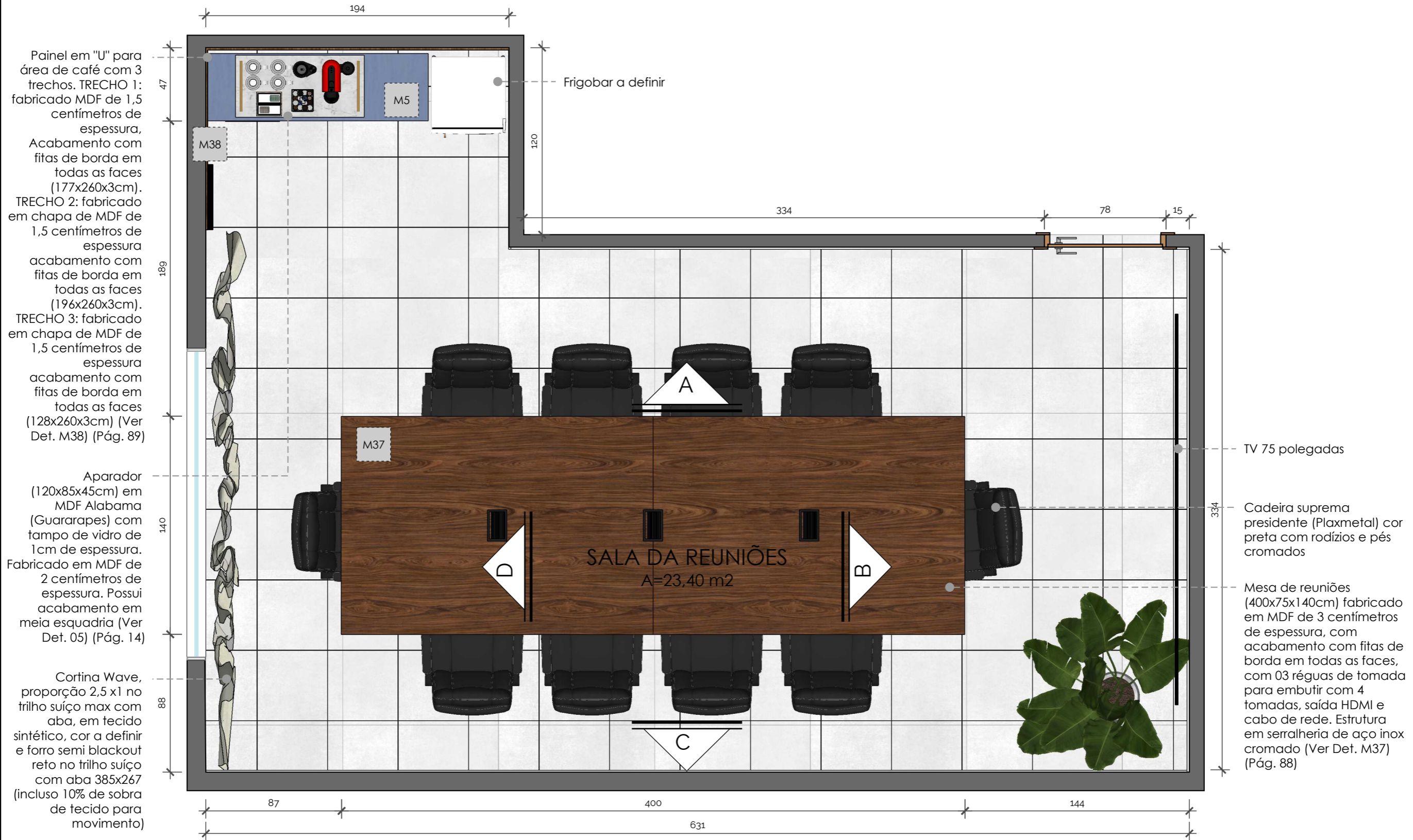

Planta Layout Sala de Reuniões
Esc.: 1/25

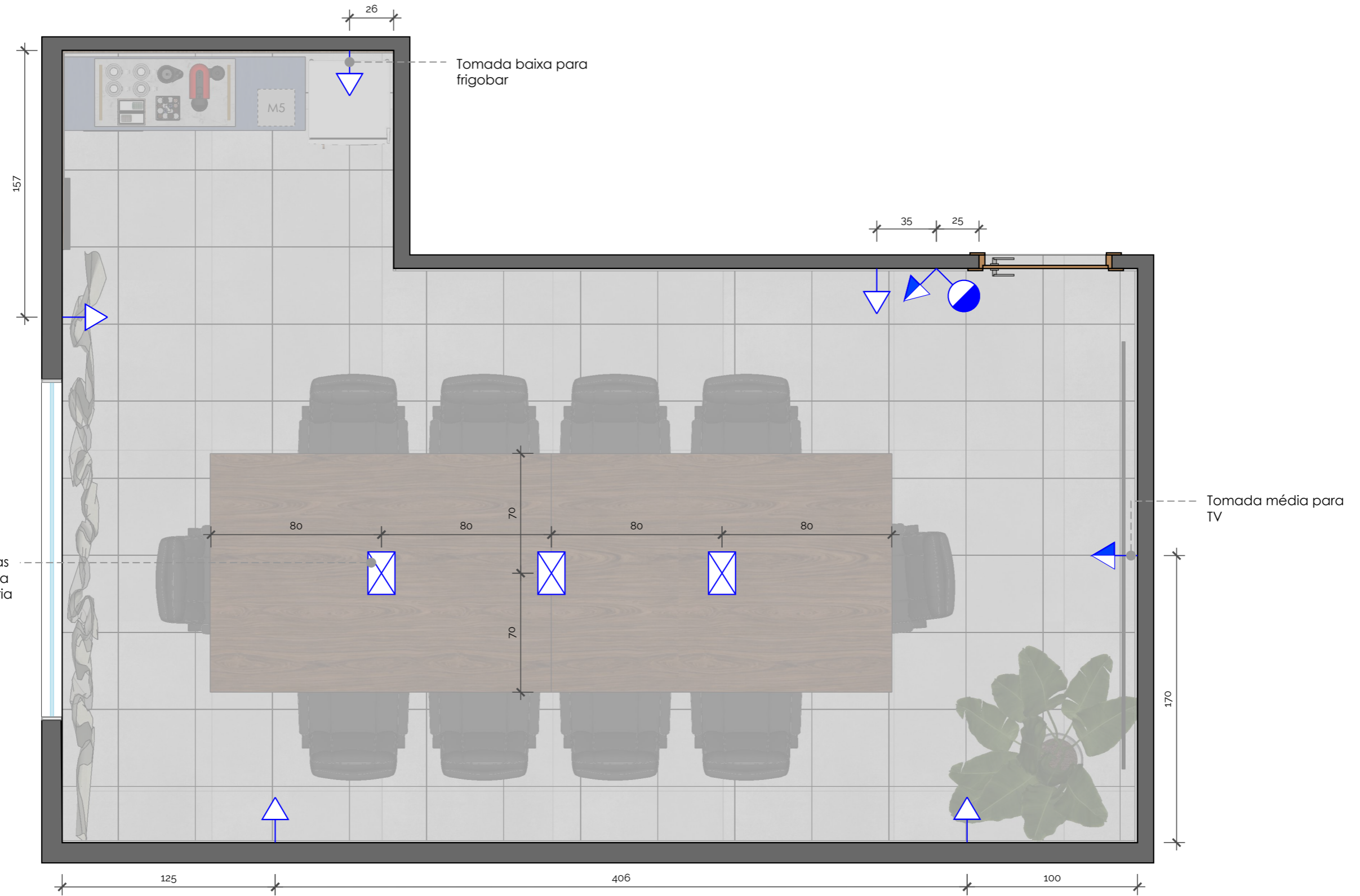

Planta de Pontos Sala de Reuniões
Esc.: 1/25

LEGENDA DE PONTOS ELÉTRICOS

	Interruptor sessões caixa 2x4 (h=120cm)
	Tomada baixa (h=35cm)
	Tomada média (h=100cm)
	Caixa de tomadas instalado na marcenaria

OBS.:
Conferir medidas no local antes da execução;
Para referências mais detalhadas, verificar executivo
de marcenaria e marmoraria;
Em caso de dúvidas, contatar a arquiteta.

Referência de prancha:
Planta de Pontos Sala de Reuniões
Arquiteta Responsável: Djeanine Najara Rippel
Desenho Técnico: Shirley Carlos

Cliente:
Câmara Municipal
Revisão: R00
Ambiente:
Câmara Municipal



Painel em "U" para área de café com 3 trechos.
 TRECHO 1: fabricado MDF de 1,5 centímetros de espessura, Acabamento com fitas de borda em todas as faces (177x260x3cm).
 TRECHO 2: fabricado em chapa de MDF de 1,5 centímetros de espessura acabamento com fitas de borda em todas as faces (196x260x3cm).
 TRECHO 3: fabricado em chapa de MDF de 1,5 centímetros de espessura acabamento com fitas de borda em todas as faces (128x260x3cm) (Ver Det. M38) (Pág. 89)

Aparador (120x85x45cm) em MDF Alabama (Guararapes) com tampo de vidro de 1cm de espessura. Fabricado em MDF de 2 centímetros de espessura. Possui acabamento em meia esquadria (Ver Det. 05) (Pág. 14)

Cortina Wave, proporção 2,5 x1 no trilho suíço max com aba, em tecido sintético, cor a definir e forro semi blackout reto no trilho suíço com aba 385x267 (incluso 10% de sobra de tecido para movimento)

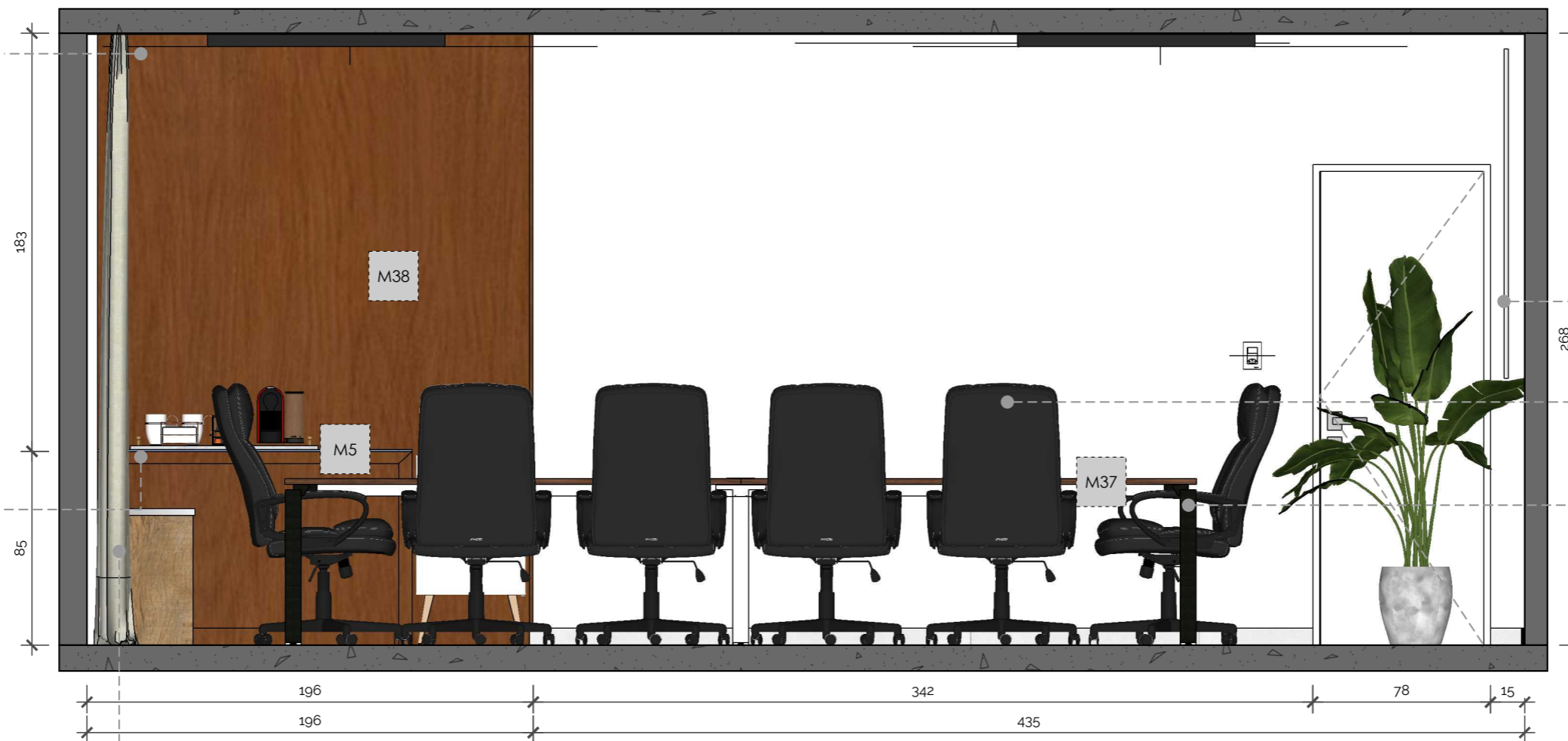

Vista A - Sala de Reuniões
 Esc.: 1/25

TV 75 polegadas
 Cadeira suprema presidente (Plaxmetal) cor preta com rodízios e pés cromados
 Mesa de reuniões (400x75x140cm) fabricado em MDF de 3 centímetros de espessura, com acabamento com fitas de borda em todas as faces, com 03 régua de tomada para embutir com 4 tomadas, saída HDMI e cabo de rede. Estrutura em serralheria de aço inox cromado (Ver Det. M37) (Pág. 88)

OBS.:
 Conferir medidas no local antes da execução;
 Para referências mais detalhadas, verificar executivo de marcenaria e marmoraria;
 Em caso de dúvidas, contatar a arquiteta.

Referência de prancha:
 Vista A Sala de Reuniões
 Arquiteta Responsável: Djeanine Najara Rippele
 Desenho Técnico: Shirley Carlos

Cliente:
 Câmara Municipal
 Revisão: R00
 Ambiente:
 Câmara Municipal



Painel em "U" para área de café com 3 trechos. TRECHO 1: fabricado MDF de 1,5 centímetros de espessura, Acabamento com fitas de borda em todas as faces (177x260x3cm). TRECHO 2: fabricado em chapa de MDF de 1,5 centímetros de espessura acabamento com fitas de borda em todas as faces (196x260x3cm). TRECHO 3: fabricado em chapa de MDF de 1,5 centímetros de espessura acabamento com fitas de borda em todas as faces (128x260x3cm) (Ver Det. M38) (Pág. 89)

Frigobar a definir

Aparador (120x85x45cm) em MDF Alabama (Guararapes) com tampo de vidro de 1cm de espessura. Fabricado em MDF de 2 centímetros de espessura. Possui acabamento em meia esquadria (Ver Det. 05) (Pág. 14)

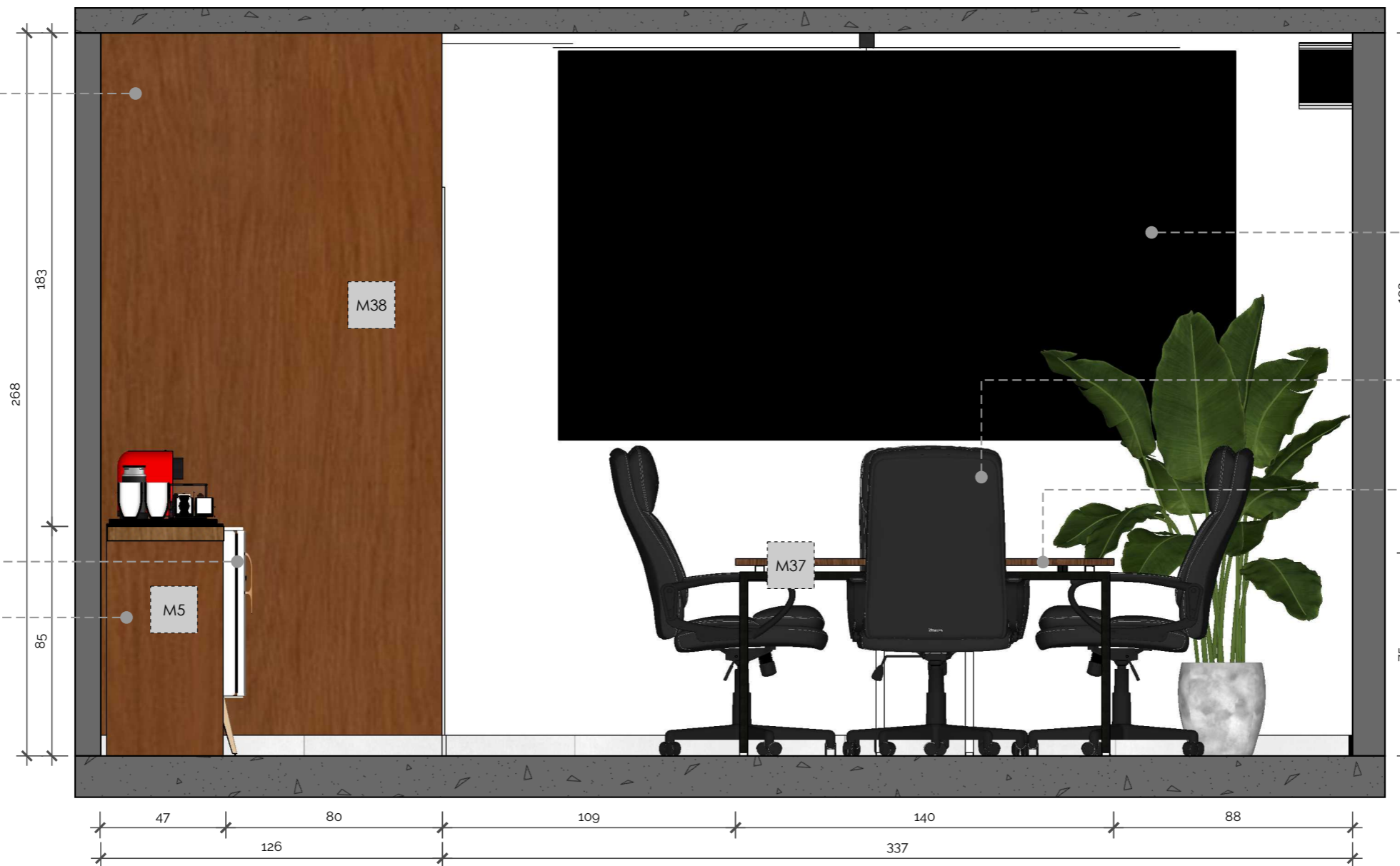

Vista B - Sala de Reuniões
Esc.: 1/20

TV 75 polegadas

Cadeira suprema presidente (Plaxmetal) cor preta com rodízios e pés cromados

Mesa de reuniões (400x75x140cm) fabricado em MDF de 3 centímetros de espessura, com acabamento com fitas de borda em todas as faces, com 03 réguas de tomada para embutir com 4 tomadas, saída HDMI e cabo de rede. Estrutura em serralheria de aço inox cromado (Ver Det. M37) (Pág. 88)

Cliente:
Câmara Municipal
Revisão: R00
Ambiente:
Câmara Municipal



Referência de prancha:
Vista B Sala de Reuniões
Arquiteta Responsável: Djeanine Najara Rippel
Desenho Técnico: Shirley Carlos

OBS.:
Conferir medidas no local antes da execução;
Para referências mais detalhadas, verificar executivo de marcenaria e marmoraria;
Em caso de dúvidas, contatar a arquiteta.

Data: mar/ 2024

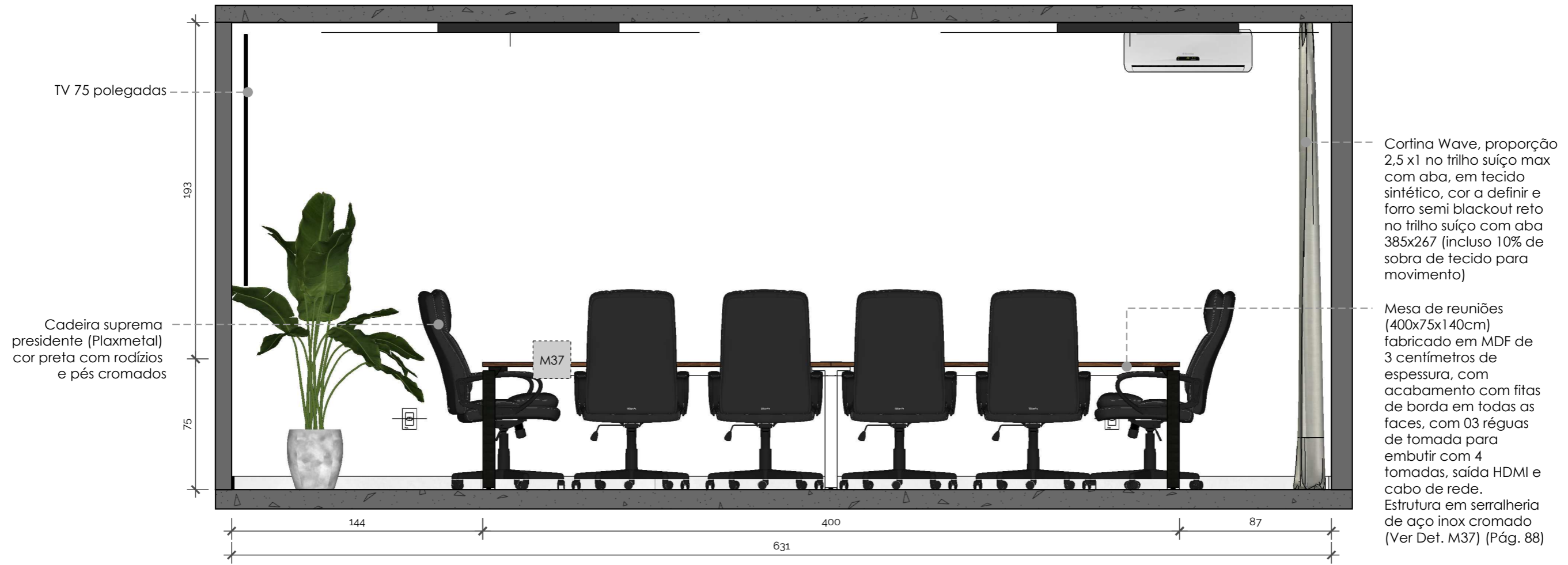

Vista C - Sala de Reuniões
Esc.: 1/25

Cadeira suprema presidente (Plaxmetal) cor preta com rodízios e pés cromados

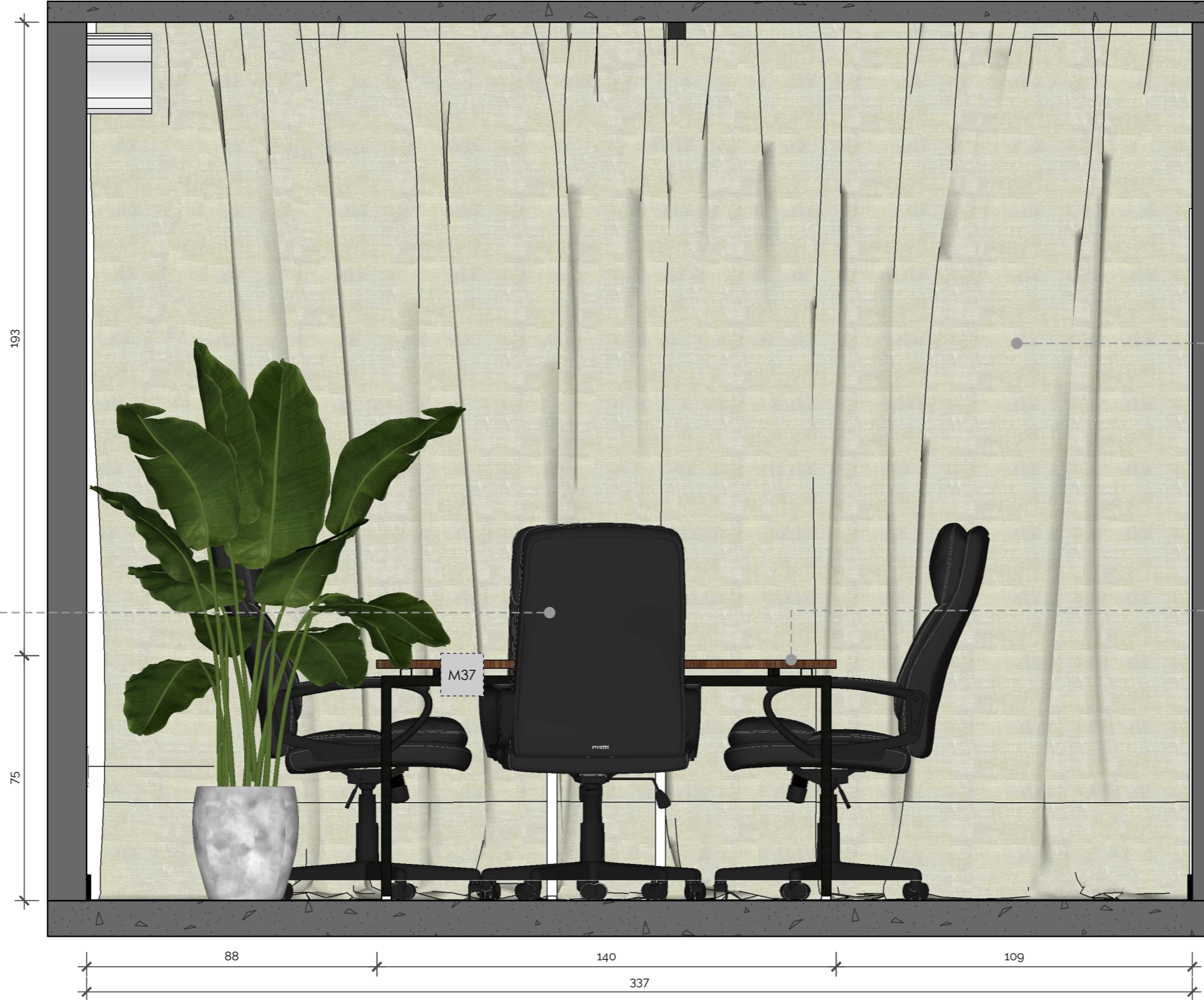

Cortina Wave, proporção 2,5 x1 no trilho suíço max com aba, em tecido sintético, cor a definir e forro semi blackout reto no trilho suíço com aba 385x267 (incluso 10% de sobra de tecido para movimento)

Mesa de reuniões (400x75x140cm) fabricado em MDF de 3 centímetros de espessura, com acabamento com fitas de borda em todas as faces, com 03 régua de tomada para embutir com 4 tomadas, saída HDMI e cabo de rede. Estrutura em serralheria de aço inox cromado (Ver Det. M37) (Pág. 88)

Vista D - Sala de Reuniões
Esc.: 1/15

Cliente:
Câmara Municipal
Revisão: R00
Ambiente:
Câmara Municipal



Referência de prancha:
Vista D Sala de Reuniões
Arquiteta Responsável: Djeanine Najara Rippeel
Desenho Técnico: Shirley Carlos

OBS.:
Conferir medidas no local antes da execução;
Para referências mais detalhadas, verificar executivo de marcenaria e marmoraria;
Em caso de dúvidas, contatar a arquiteta.

Data: mar/ 2024

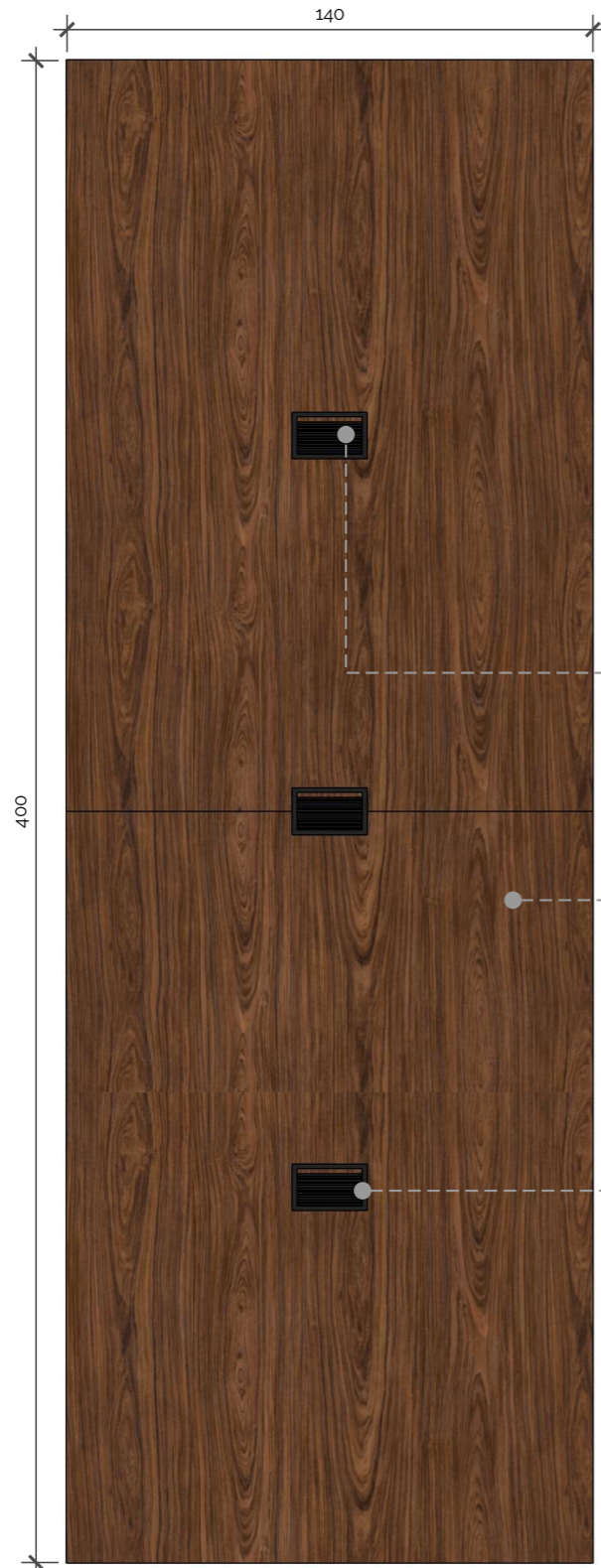

Det. M37 - Mesa de Reuniões (Vista Superior)
Esc.: 1/20
01 Unidade

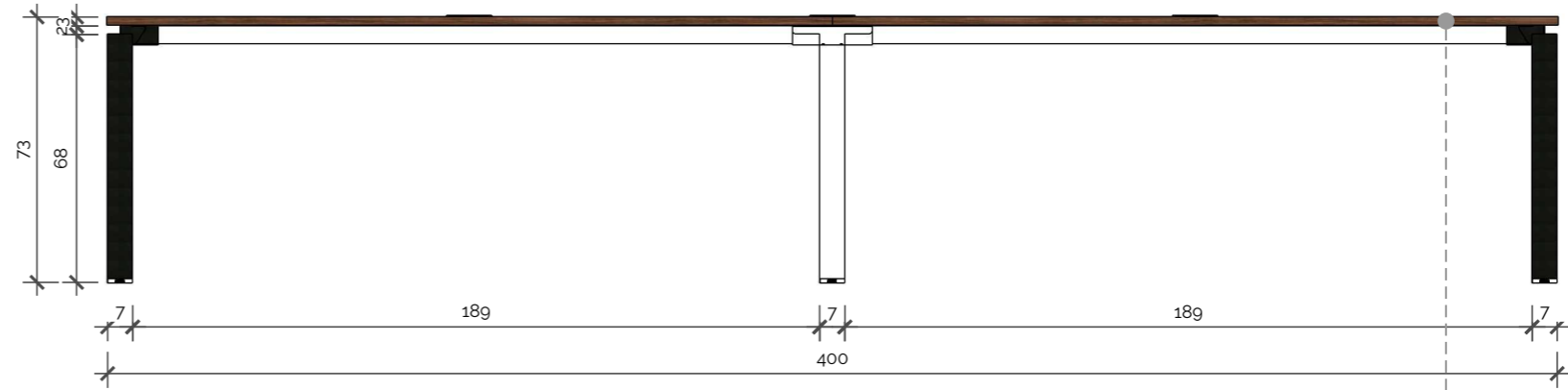

Det. M37 - Mesa de Reuniões (Vista Frontal)
Esc.: 1/20
01 Unidade

Mesa de reuniões (400x75x140cm) fabricado em MDF de 3 centímetros de espessura, com acabamento com fitas de borda em todas as faces, com 03 régua de tomada para embutir com 4 tomadas, saída HDMI e cabo de rede. Estrutura em serralheria de aço inox cromado

Caixa de tomadas instalada na marcenaria

Mesa de reuniões (400x75x140cm) fabricado em MDF de 3 centímetros de espessura, com acabamento com fitas de borda em todas as faces, com 03 régua de tomada para embutir com 4 tomadas, saída HDMI e cabo de rede. Estrutura em serralheria de aço inox cromado

Caixa de tomadas instalada na marcenaria

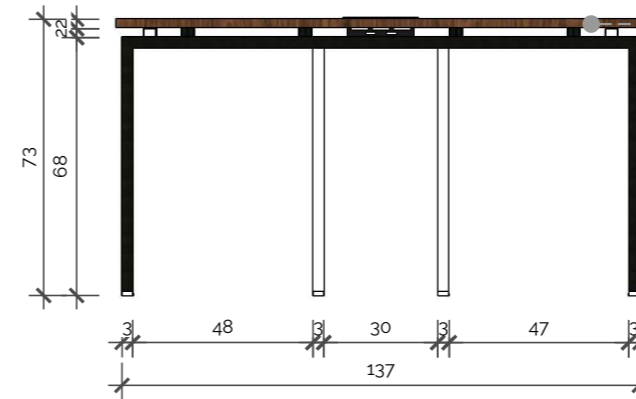

Det. M37 - Mesa de Reuniões (Vista Lateral)
Esc.: 1/20
01 Unidade

Mesa de reuniões (400x75x140cm) fabricado em MDF de 3 centímetros de espessura, com acabamento com fitas de borda em todas as faces, com 03 régua de tomada para embutir com 4 tomadas, saída HDMI e cabo de rede. Estrutura em serralheria de aço inox cromado

Cliente:
Câmara Municipal
Revisão: R00
Ambiente:
Câmara Municipal



Referência de prancha:
Det. M37 - Mesa de Reuniões
Arquiteta Responsável: Djeanine Najara Rippele
Desenho Técnico: Shirley Carlos

OBS.:
Conferir medidas no local antes da execução;
Para referências mais detalhadas, verificar executivo de marcenaria e marmoraria;
Em caso de dúvidas, contatar a arquiteta.

Data: mar/ 2024

88 | 125

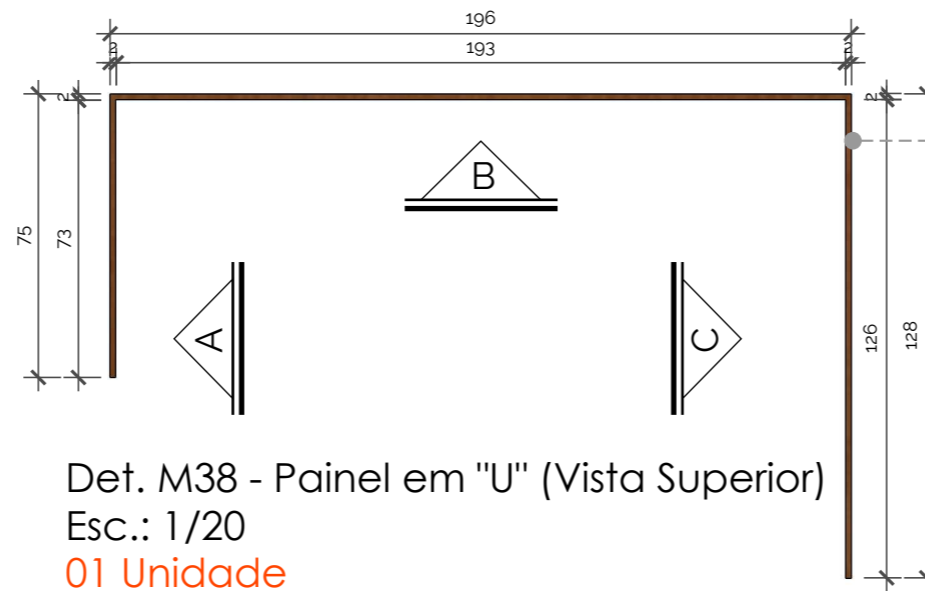

Det. M38 - Painel em "U" (Vista Superior)
Esc.: 1/20
01 Unidade

Painel em "U" para área de café com 3 trechos. TRECHO 1: fabricado MDF de 1,5 centímetros de espessura, Acabamento com fitas de borda em todas as faces (177x260x3cm). TRECHO 2: fabricado em chapa de MDF de 1,5 centímetros de espessura acabamento com fitas de borda em todas as faces (196x260x3cm). TRECHO 3: fabricado em chapa de MDF de 1,5 centímetros de espessura acabamento com fitas de borda em todas as faces (128x260x3cm)



Painel em "U" para área de café com 3 trechos. TRECHO 1: fabricado MDF de 1,5 centímetros de espessura, Acabamento com fitas de borda em todas as faces (177x260x3cm). TRECHO 2: fabricado em chapa de MDF de 1,5 centímetros de espessura acabamento com fitas de borda em todas as faces (196x260x3cm). TRECHO 3: fabricado em chapa de MDF de 1,5 centímetros de espessura acabamento com fitas de borda em todas as faces (128x260x3cm)

Det. M38 - Painel em "U" (Vista A)
Esc.: 1/20
01 Unidade

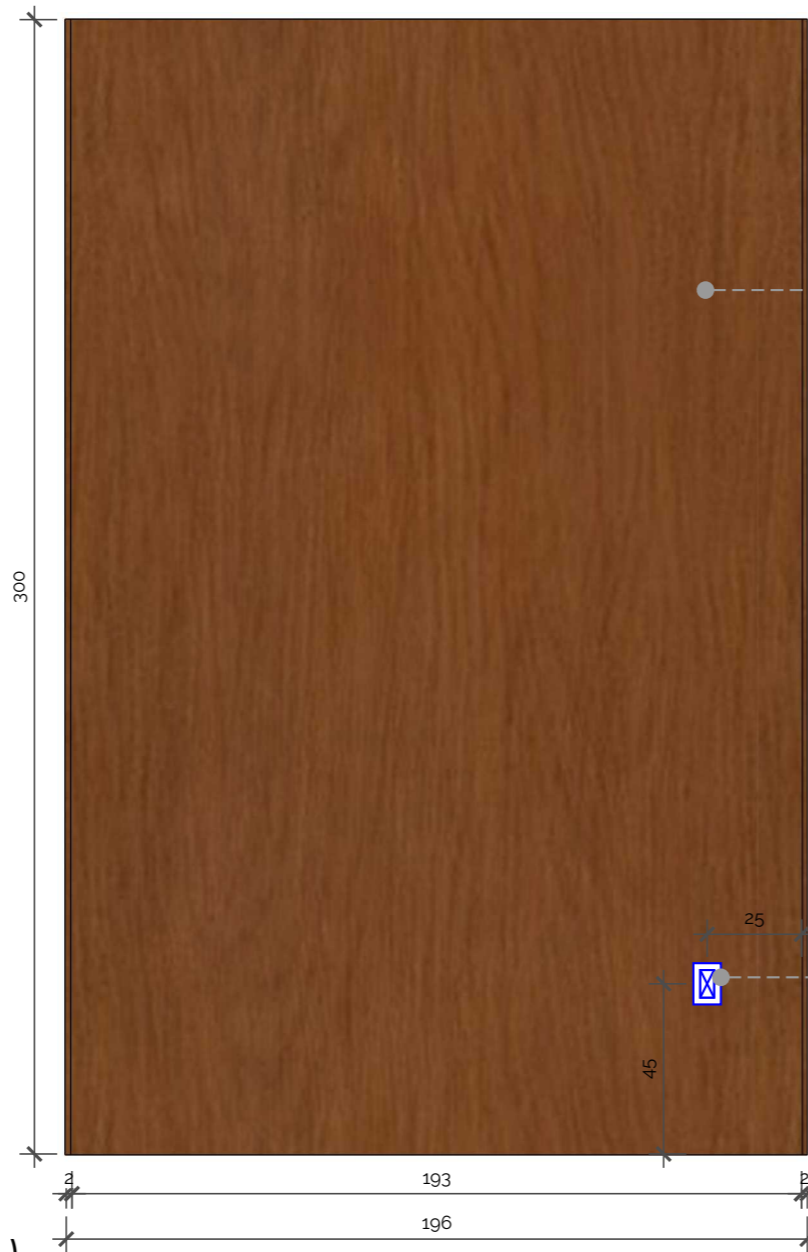

Det. M38 - Painel em "U" (Vista B)
Esc.: 1/20
01 Unidade

Painel em "U" para área de café com 3 trechos. TRECHO 1: fabricado MDF de 1,5 centímetros de espessura, Acabamento com fitas de borda em todas as faces (177x260x3cm). TRECHO 2: fabricado em chapa de MDF de 1,5 centímetros de espessura acabamento com fitas de borda em todas as faces (196x260x3cm). TRECHO 3: fabricado em chapa de MDF de 1,5 centímetros de espessura acabamento com fitas de borda em todas as faces (128x260x3cm)

Tomada para frigobar

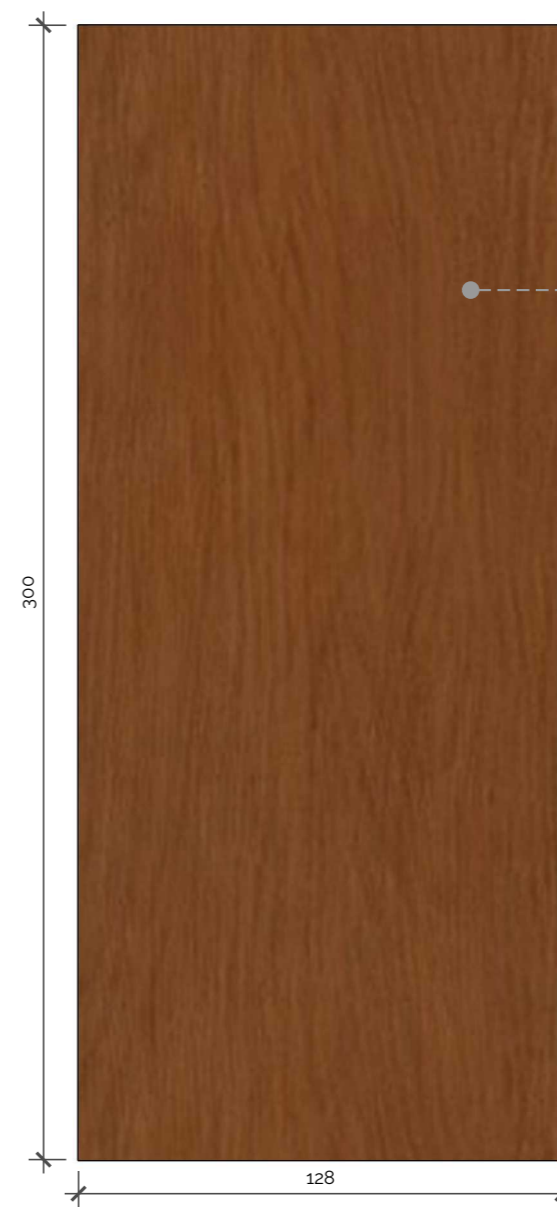

Det. M38 - Painel em "U" (Vista C)
Esc.: 1/20
01 Unidade

Painel em "U" para área de café com 3 trechos. TRECHO 1: fabricado MDF de 1,5 centímetros de espessura, Acabamento com fitas de borda em todas as faces (177x260x3cm). TRECHO 2: fabricado em chapa de MDF de 1,5 centímetros de espessura acabamento com fitas de borda em todas as faces (196x260x3cm). TRECHO 3: fabricado em chapa de MDF de 1,5 centímetros de espessura acabamento com fitas de borda em todas as faces (128x260x3cm)

OBS.:

Conferir medidas no local antes da execução;
Para referências mais detalhadas, verificar executivo de marcenaria e marmoraria;
Em caso de dúvidas, contatar a arquiteta.

Referência de prancha:
Det. M38 - Painel em U
Arquiteta Responsável: Djeanine Najara Rippele
Desenho Técnico: Shirley Carlos

Cliente:
Câmara Municipal
Revisão: R00
Ambiente:
Câmara Municipal



Data: mar/ 2024

89 | 125



Mesa em "L" (120x78x70cm – 193x78x60cm) em MDF Carvalho Treviso (Berneck) fabricado em chapa de MDF de 3 centímetros de espessura, com régua de tomada para embutir com 4 tomadas, saída HDMI e cabo de rede. Acabamento em meia esquadria e com fitas de bordas em todas as faces (Ver Det. M41) (Pág. 97)

Cadeira de aproximação Altrix (Plaxmetal) cor preta com pés cromados

Painel (194x260x2cm) em MDF Amana (Guararapes) fabricado em chapa de MDF de 2 centímetros de espessura, contendo acabamento com fitas de borda em todas as faces. Inclui estrutura de nivelamento e reforço para prateleiras (Ver Det. M39) (Pág. 95)

Cadeira suprema presidente (Plaxmetal) cor preta com rodízios e pés cromados

Prateleiras (194x25x3cm) em MDF Carvalho Treviso (Berneck), fabricadas em chapas de MDF de 3 centímetros, acabamentos de fitas de borda em todas as faces (Ver Det. M40) (Pág. 96)

Planta Layout Sala do Motorista
Esc.: 1/15

OBS.:
Conferir medidas no local antes da execução;
Para referências mais detalhadas, verificar executivo de marcenaria e marmoraria;
Em caso de dúvidas, contatar a arquiteta.

Referência de prancha:
Planta Layout Sala do Motorista
Arquiteta Responsável: Djeanine Najara Rippele
Desenho Técnico: Shirley Carlos

Cliente:
Câmara Municipal
Revisão: R00
Ambiente:
Câmara Municipal



Cadeira de aproximação Altrix (Plaxmetal) cor preta com pés cromados

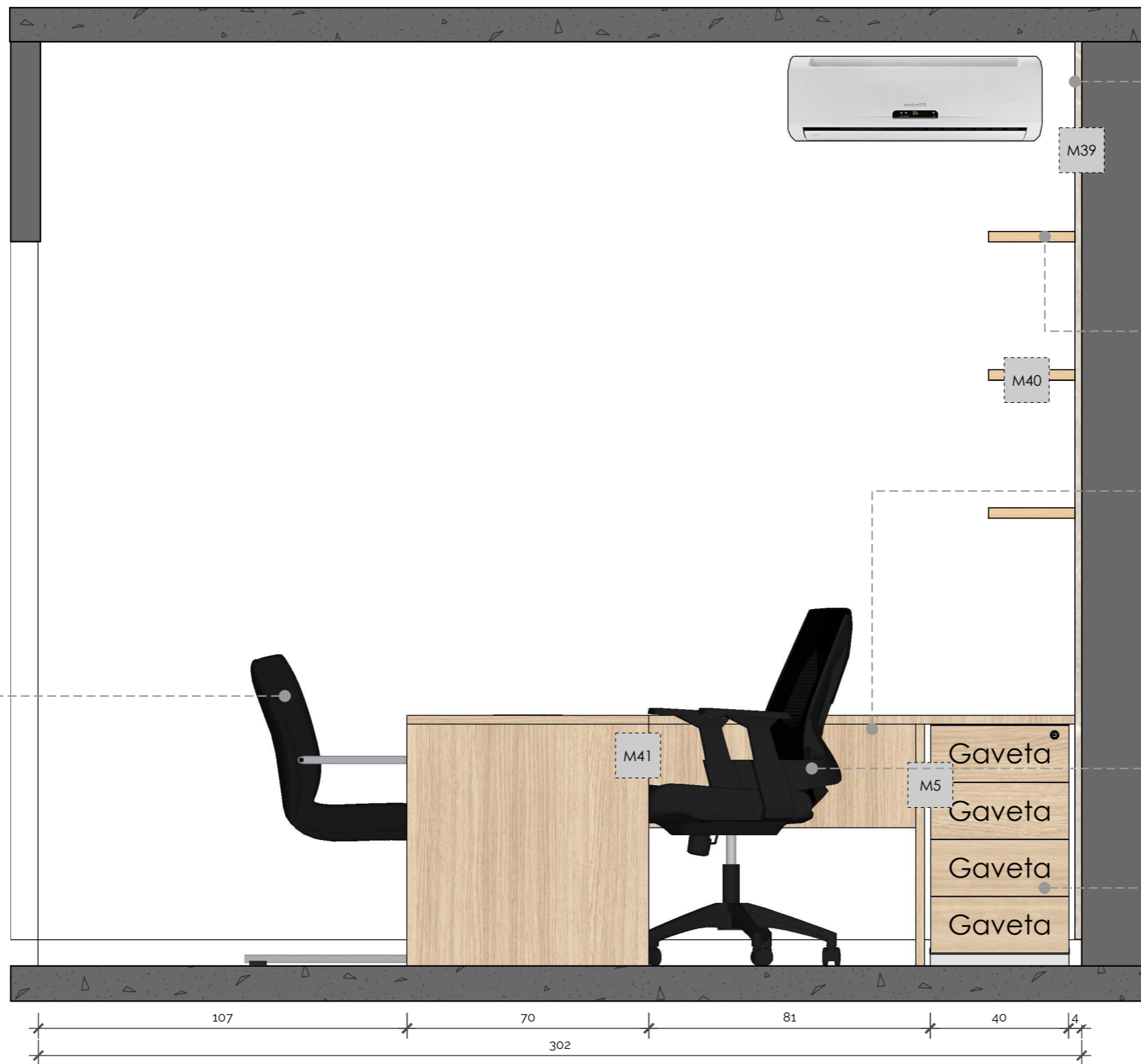

Painel (194x260x2cm) em MDF Amana (Guararapes) fabricado em chapa de MDF de 2 centímetros de espessura, contendo acabamento com fitas de borda em todas as faces. Inclui estrutura de nivelamento e reforço para prateleiras (Ver Det. M39) (Pág. 95)

Prateleiras (194x25x3cm) em MDF Carvalho Treviso (Berneck), fabricadas em chapas de MDF de 3 centímetros, acabamentos de fitas de borda em todas as faces (Ver Det. M40) (Pág. 96)

Mesa em "L" (120x78x70cm - 193x78x60cm) em MDF Carvalho Treviso (Berneck) fabricado em chapa de MDF de 3 centímetros de espessura, com régua de tomada para embutir com 4 tomadas, saída HDMI e cabo de rede. Acabamento em meia esquadria e com fitas de bordas em todas as faces (Ver Det. M41) (Pág. 97)

Cadeira suprema presidente (Plaxmetal) cor preta com rodízios e pés cromados

Gaveteiro (40x70x50cm) em MDF Carvalho Treviso (Berneck), fabricadas em chapas de MDF de 2 centímetros, acabamentos de fitas de borda em todas as faces. Contém 04 (quatro) gavetas com corredeiras de freio e puxador cava no próprio MDF (Ver Det. 23) (Pág. 50)

Vista A - Sala do Motorista
Esc.: 1/15

Mesa em "L" (120x78x70cm – 193x78x60cm) em MDF Carvalho Treviso (Berneck) fabricado em chapa de MDF de 3 centímetros de espessura, com régua de tomada para embutir com 4 tomadas, saída HDMI e cabo de rede. Acabamento em meia esquadria e com fitas de bordas em todas as faces (Ver Det. M41) (Pág. 97)

Cadeira de aproximação Altrix (Plaxmetal) cor preta com pés cromados

Gaveteiro (40x70x50cm) em MDF Carvalho Treviso (Berneck), fabricadas em chapas de MDF de 2 centímetros, acabamentos de fitas de borda em todas as faces. Contém 04 (quatro) gavetas com corrediças de freio e puxador cava no próprio MDF (Ver Det. 23) (Pág. 50)

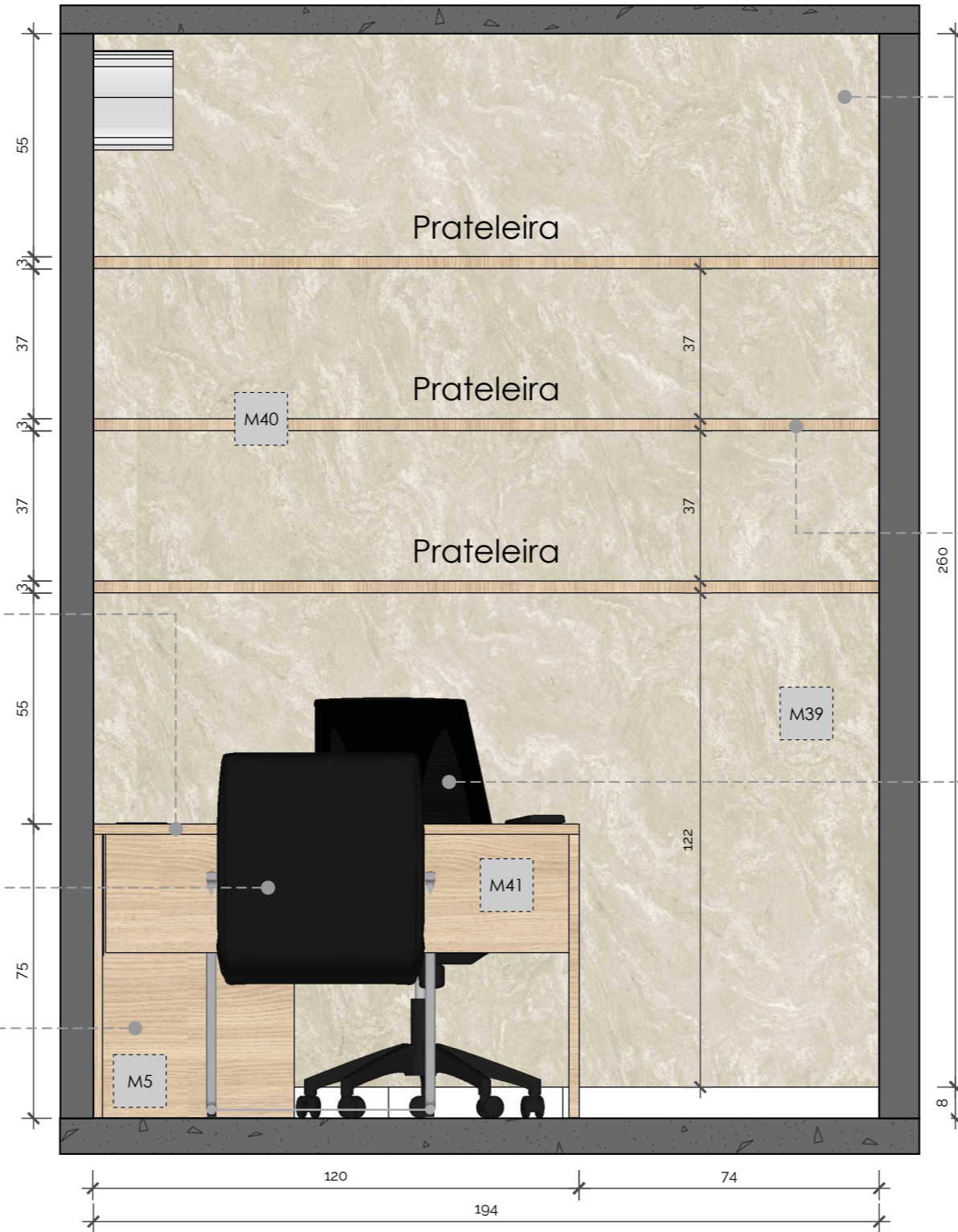

Painel (194x260x2cm) em MDF Amana (Guararapes) fabricado em chapa de MDF de 2 centímetros de espessura, contendo acabamento com fitas de borda em todas as faces. Inclui estrutura de nivelamento e reforço para prateleiras (Ver Det. M39) (Pág. 95)

Prateleiras (194x25x3cm) em MDF Carvalho Treviso (Berneck), fabricadas em chapas de MDF de 3 centímetros, acabamentos de fitas de borda em todas as faces (Ver Det. M40) (Pág. 96)

Cadeira de aproximação Altrix (Plaxmetal) cor preta com pés cromados

Vista B - Sala do Motorista
Esc.: 1/15

Painel (194x260x2cm) em MDF Amana (Guararapes) fabricado em chapa de MDF de 2 centímetros de espessura, contendo acabamento com fitas de borda em todas as faces. Inclui estrutura de nivelamento e reforço para prateleiras (Ver Det. M39) (Pág. 95)

Prateleiras (194x25x3cm) em MDF Carvalho Treviso (Berneck), fabricadas em chapas de MDF de 3 centímetros, acabamentos de fitas de borda em todas as faces (Ver Det. M40) (Pág. 96)

Mesa em "L" (120x78x70cm – 193x78x60cm) em MDF Carvalho Treviso (Berneck) fabricado em chapa de MDF de 3 centímetros de espessura, com régua de tomada para embutir com 4 tomadas, saída HDMI e cabo de rede. Acabamento em meia esquadria e com fitas de bordas em todas as faces (Ver Det. M41) (Pág. 97)

Cadeira suprema presidente (Plaxmetal) cor preta com rodízios e pés cromados

Gaveteiro (40x70x50cm) em MDF Carvalho Treviso (Berneck), fabricadas em chapas de MDF de 2 centímetros, acabamentos de fitas de borda em todas as faces. Contém 04 (quatro) gavetas com corredeiras de freio e puxador cava no próprio MDF (Ver Det. 23) (Pág. 50)

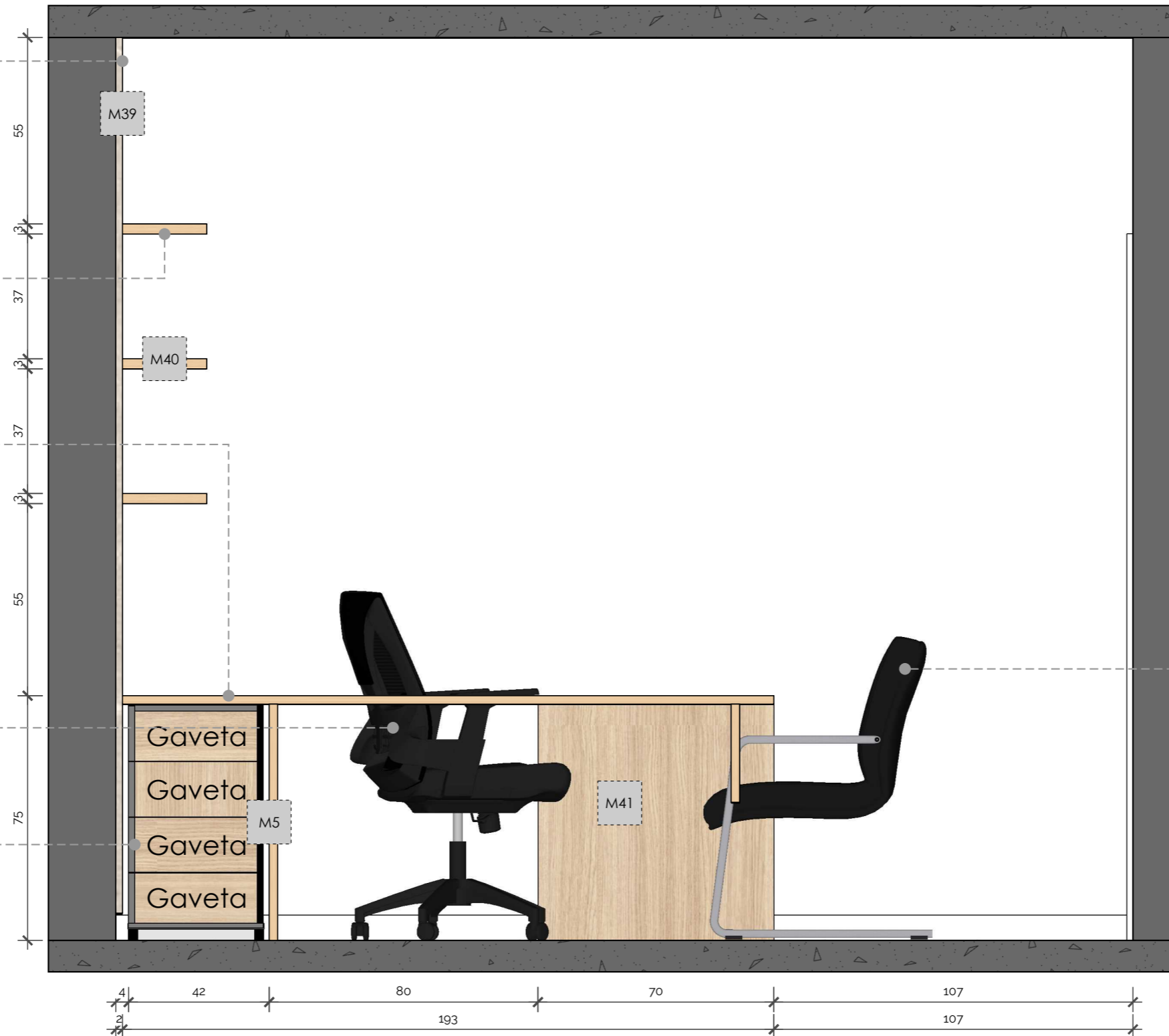

Cadeira de aproximação Altrix (Plaxmetal) cor preta com pés cromados

Vista C - Sala do Motorista
Esc.: 1/15

OBS.:
Conferir medidas no local antes da execução;
Para referências mais detalhadas, verificar executivo de marcenaria e marmoraria;
Em caso de dúvidas, contatar a arquiteta.

Referência de prancha:
Vista C Sala do Motorista
Arquiteta Responsável: Djeanine Najara Rippele
Desenho Técnico: Shirley Carlos

Cliente:
Câmara Municipal
Revisão: R00
Ambiente:
Câmara Municipal





- Cadeira de aproximação Altrix (Plaxmetal) cor preta com pés cromados
- Cadeira suprema presidente (Plaxmetal) cor preta com rodízios e pés cromados
- Mesa em "L" (120x78x70cm – 193x78x60cm) em MDF Carvalho Treviso (Berneck) fabricado em chapa de MDF de 3 centímetros de espessura, com régua de tomada para embutir com 4 tomadas, saída HDMI e cabo de rede. Acabamento em meia esquadria e com fitas de bordas em todas as faces (Ver Det. M41) (Pág. 97)

Vista D - Sala do Motorista
Esc.: 1/15

OBS.:
Conferir medidas no local antes da execução;
Para referências mais detalhadas, verificar executivo de marcenaria e marmoraria;
Em caso de dúvidas, contatar a arquiteta.

Referência de prancha:
Vista D Sala do Motorista
Arquiteta Responsável: Djeanine Najara Rippele
Desenho Técnico: Shirley Carlos

Cliente:
Câmara Municipal
Revisão: R00
Ambiente:
Câmara Municipal



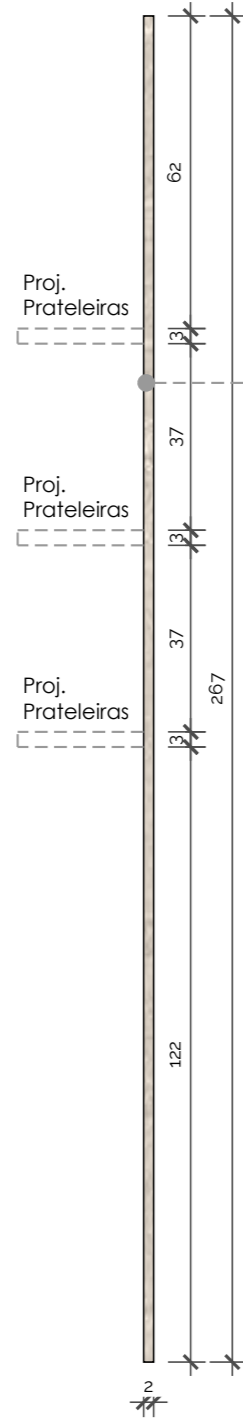

Painel (194x260x2cm) em MDF Amana (Guararapes) fabricado em chapa de MDF de 2 centímetros de espessura, contendo acabamento com fitas de borda em todas as faces. Inclui estrutura de nivelamento e reforço para prateleiras

Det. M39 - Painel (Vista Lateral)
Esc.: 1/15
01 Unidade

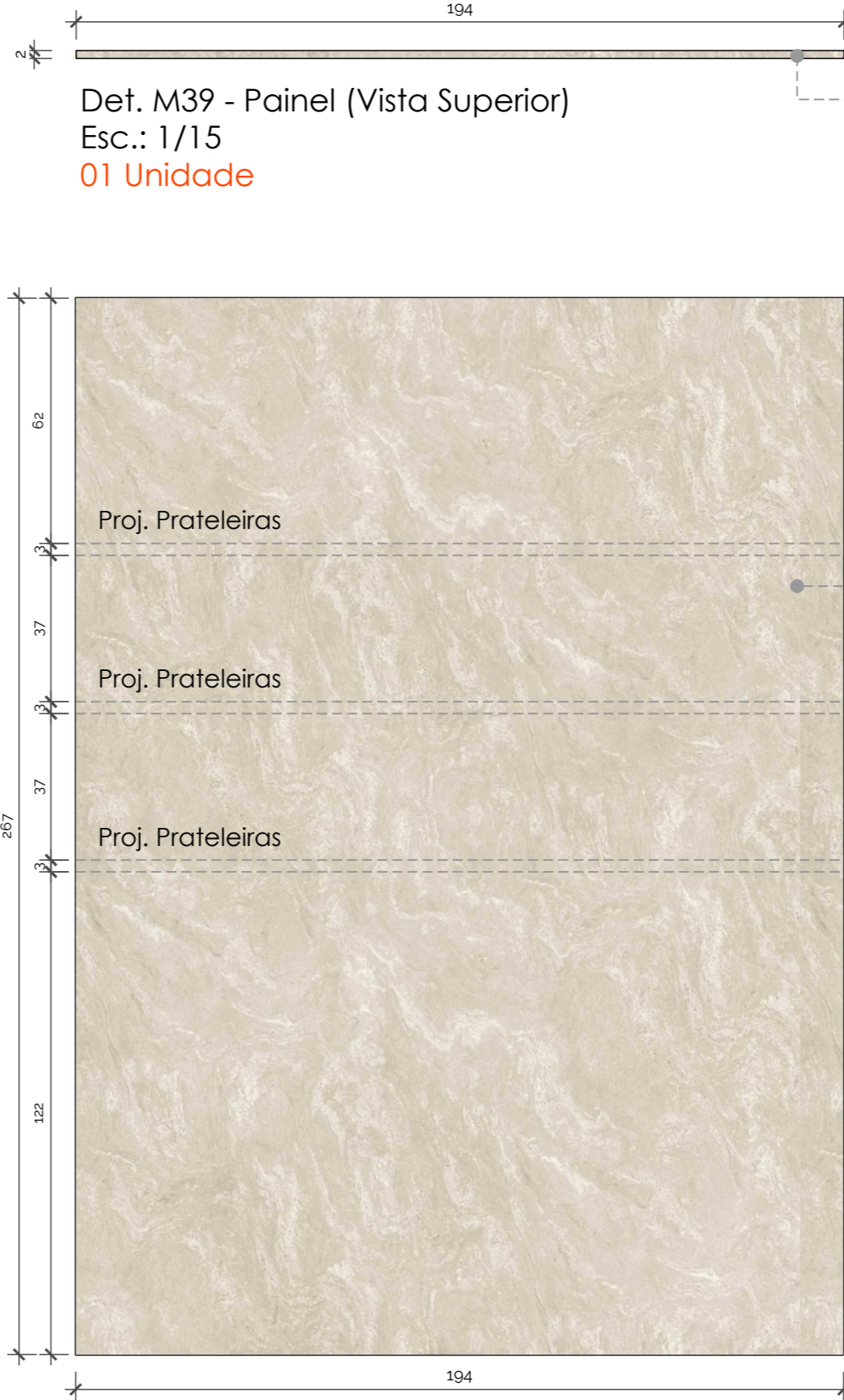

Det. M39 - Painel (Vista Superior)
Esc.: 1/15
01 Unidade

Painel (194x260x2cm) em MDF Amana (Guararapes) fabricado em chapa de MDF de 2 centímetros de espessura, contendo acabamento com fitas de borda em todas as faces. Inclui estrutura de nivelamento e reforço para prateleiras

Painel (194x260x2cm) em MDF Amana (Guararapes) fabricado em chapa de MDF de 2 centímetros de espessura, contendo acabamento com fitas de borda em todas as faces. Inclui estrutura de nivelamento e reforço para prateleiras

Det. M39 - Painel (Vista Frontal)
Esc.: 1/15
01 Unidade



Cliente:
Câmara Municipal
Revisão: R00
Ambiente:
Câmara Municipal

Referência de prancha:
Det. M39 - Painel
Arquiteta Responsável: Djeanine Najara Rippele
Desenho Técnico: Shirley Carlos

OBS.:
Conferir medidas no local antes da execução;
Para referências mais detalhadas, verificar executivo de marcenaria e marmoraria;
Em caso de dúvidas, contatar a arquiteta.

Data: mar/ 2024



Det. M40 - Prateleiras (Vista Superior)
 Esc.: 1/10
 01 Unidade

Prateleiras (194x25x3cm) em MDF Carvalho Treviso (Berneck), fabricadas em chapas de MDF de 3 centímetros, acabamentos de fitas de borda em todas as faces

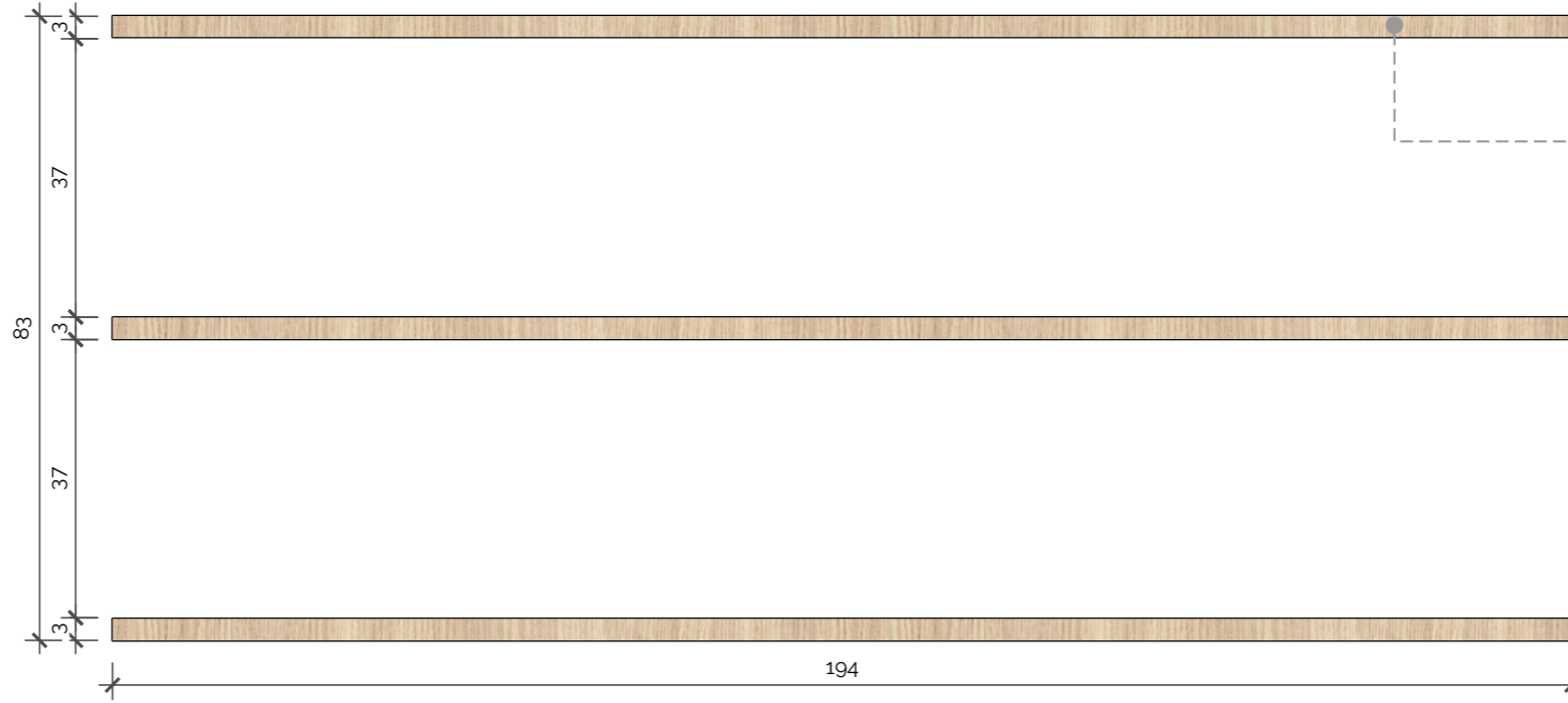

Det. M40 - Painel (Vista Frontal)
 Esc.: 1/10
 01 Unidade

Prateleiras (194x25x3cm) em MDF Carvalho Treviso (Berneck), fabricadas em chapas de MDF de 3 centímetros, acabamentos de fitas de borda em todas as faces

Mesa em "L" (120x78x70cm – 193x78x60cm) em MDF Carvalho Treviso (Berneck) fabricado em chapa de MDF de 3 centímetros de espessura, com régua de tomada para embutir com 4 tomadas, saída HDMI e cabo de rede. Acabamento em meia esquadria e com fitas de bordas em todas as faces

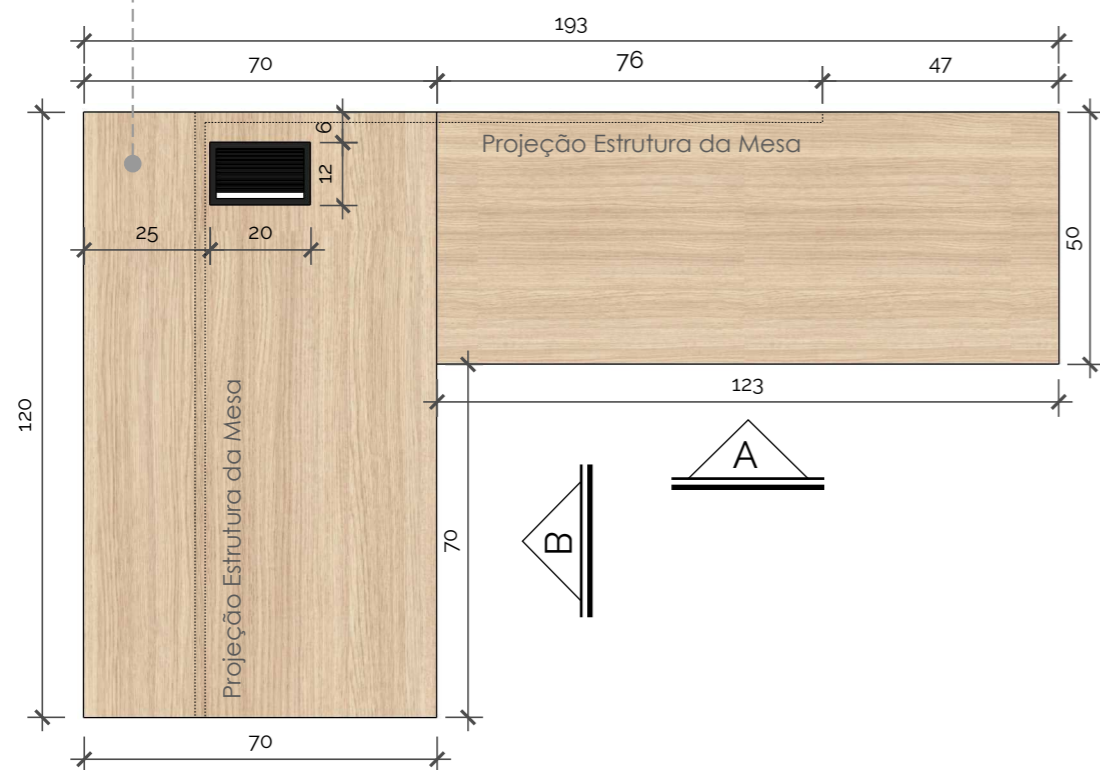

Det. M41 - Mesa em "L" (Vista Superior)
Esc.: 1/15
01 Unidade

Mesa em "L" (120x78x70cm – 193x78x60cm) em MDF Carvalho Treviso (Berneck) fabricado em chapa de MDF de 3 centímetros de espessura, com régua de tomada para embutir com 4 tomadas, saída HDMI e cabo de rede. Acabamento em meia esquadria e com fitas de bordas em todas as faces



Det. M41 - Mesa em "L" (Vista B)
Esc.: 1/15
01 Unidade

DETALHE MEIA ESQUADRIA

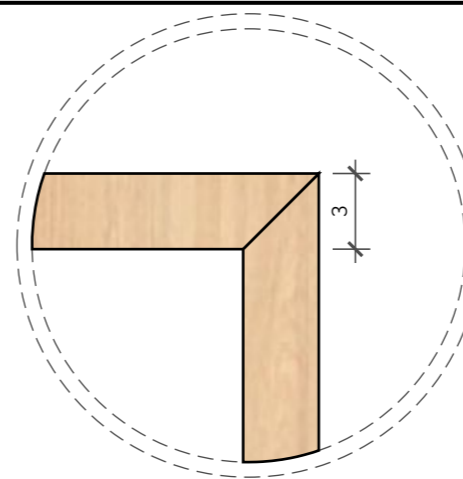

DETALHE RÉGUA DE TOMADAS

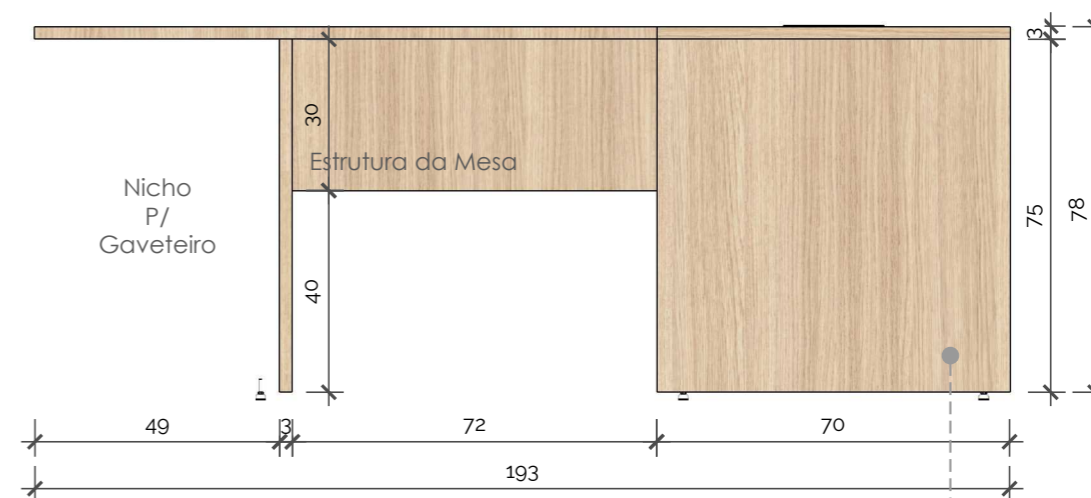
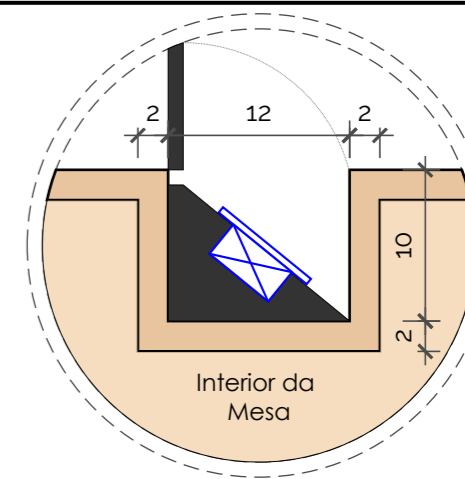

Det. M41 - Mesa em "L" (Vista A)
Esc.: 1/15
01 Unidade

Mesa em "L" (120x78x70cm – 193x78x60cm) em MDF Carvalho Treviso (Berneck) fabricado em chapa de MDF de 3 centímetros de espessura, com régua de tomada para embutir com 4 tomadas, saída HDMI e cabo de rede. Acabamento em meia esquadria e com fitas de bordas em todas as faces

Armário alto (77x267x47cm) em MDF Carvalho Treviso (Berneck) de 2 portas e 5 prateleiras internas. Fabricado em chapas de MDF de 2 centímetros, com puxador cava no próprio MDF, dobradiças com freios e acabamentos em meia esquadria, fitas de borda em todas as faces (Ver Det. M16) (Pág. 37) (Obs.: haverá necessidade de recorte interno para adequação à pilar na alvenaria).

Armário baixo (200x75x47cm) em MDF Carvalho Treviso (Berneck) de 04 (quatro) portas com 1 prateleira interna e 1 nicho. Fabricado em chapas de MDF de 2 centímetros, com puxador cava no próprio MDF, dobradiças com freios acabamentos em meia esquadria, fitas de borda em todas as faces (Ver Det. M43) (Pág. 105)

Painel (200x200x3cm) em MDF Amana (Guararapes), fabricado em chapa de MDF de 1,5 centímetros de espessura, contendo acabamento com fitas de borda em todas as faces (Ver Det. M44) (Pág. 106)

Prateleiras (200x30x3cm) em MDF Carvalho Treviso (Berneck) fabricadas em Chapas de MDF de 3 centímetros, acabamentos de fitas de borda em todas as faces (Ver Det. M45) (Pág. 107)

Cadeira suprema presidente (Plaxmetal) cor preta com rodízios e pés cromados

Armário alto (77x267x47cm) em MDF Carvalho Treviso (Berneck) de 2 portas e 5 prateleiras internas. Fabricado em chapas de MDF de 2 centímetros, com puxador cava no próprio MDF, dobradiças com freios e acabamentos em meia esquadria, fitas de borda em todas as faces (Ver Det. M16) (Pág. 37) (Obs.: haverá necessidade de recorte interno para adequação à pilar na alvenaria).

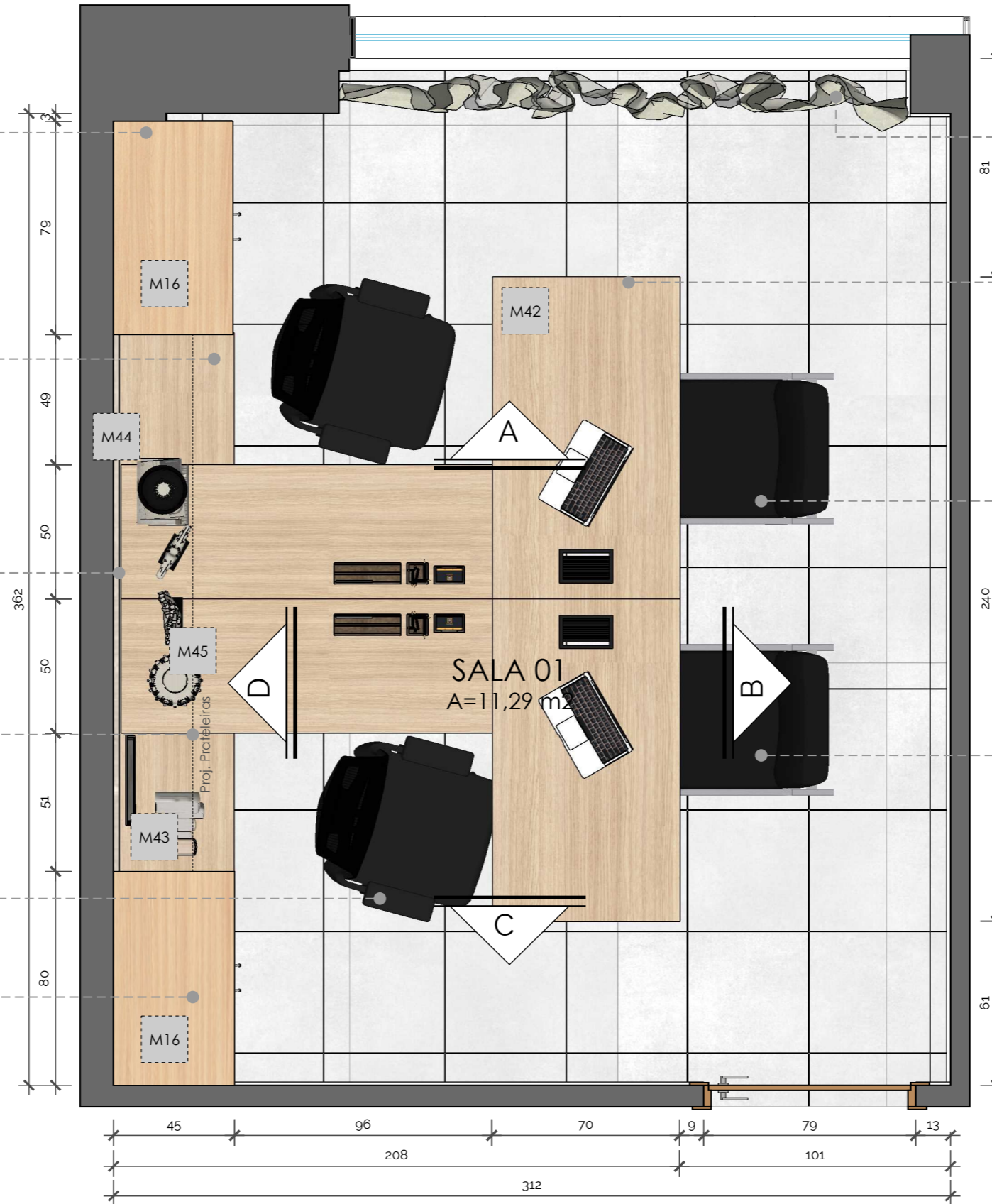

Cortina Wave, proporção 2,5 x1 no trilho suíço max com aba, em tecido sintético, cor a definir e forro semi blackout reto no trilho suíço com aba 235x267 (incluso 10% de sobra de tecido para movimento)

Mesa em "L" (120x78x70cm – 138x78x50cm) em MDF Carvalho Treviso (Berneck) fabricado em chapa de MDF de 3 centímetros de espessura, com régua de tomada para embutir com 4 tomadas, saída HDMI e cabo de rede. Acabamento em meia esquadria e com fitas de bordas em todas as faces (Ver Det. M42) (Pág. 104) (Obs.: As duas mesas serão espelhadas)

Cadeira de aproximação Altrix (Plaxmetal) cor preta com pés cromados

Cadeira de aproximação Altrix (Plaxmetal) cor preta com pés cromados

Planta Layout Sala 01
Esc.: 1/20

OBS.:
Conferir medidas no local antes da execução;
Para referências mais detalhadas, verificar executivo de marcenaria e marmoraria;
Em caso de dúvidas, contatar a arquiteta.

Referência de prancha:
Planta Layout Sala 01
Arquiteta Responsável: Djeanine Najara Rippe
Desenho Técnico: Shirley Carlos

Cliente:
Câmara Municipal
Revisão: R00
Ambiente:
Câmara Municipal



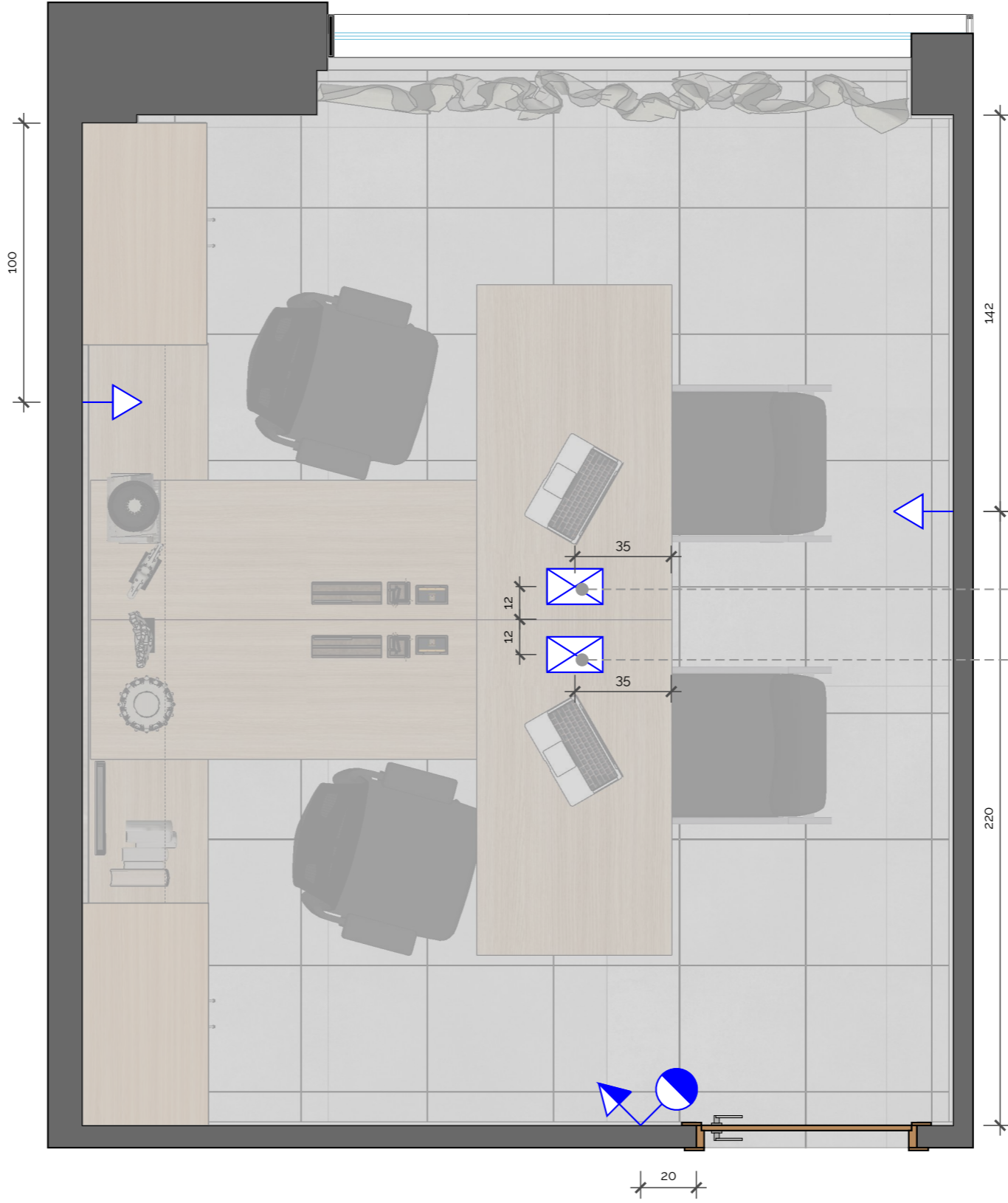

Planta de Pontos Sala 01
Esc.: 1/20

LEGENDA DE PONTOS ELÉTRICOS	
	Interruptor sessões caixa 2x4 (h=120cm)
	Tomada baixa (h=35cm)
	Tomada média (h=100cm)
	Caixa de tomadas instalada na marcenaria

Caixa de tomadas instalada na marcenaria

Caixa de tomadas instalada na marcenaria

Cliente:
Câmara Municipal
Revisão: R00
Ambiente:
Câmara Municipal



Referência de prancha:
Planta de Pontos Sala 01
Arquiteta Responsável: Djeanine Najara Rippel
Desenho Técnico: Shirley Carlos

OBS.:
Conferir medidas no local antes da execução;
Para referências mais detalhadas, verificar executivo de marcenaria e marmoraria;
Em caso de dúvidas, contatar a arquiteta.

Data: mar/ 2024

99 | 125

Armário alto (77x267x47cm) em MDF Carvalho Treviso (Berneck) de 2 portas e 5 prateleiras internas. Fabricado em chapas de MDF de 2 centímetros, com puxador cava no próprio MDF, dobradiças com freios e acabamentos em meia esquadria, fitas de borda em todas as faces (Ver Det. M16) (Pág. 37) (Obs.: haverá necessidade de recorte interno para adequação à pilar na alvenaria).

Cadeira suprema presidente (Plaxmetal) cor preta com rodízios e pés cromados

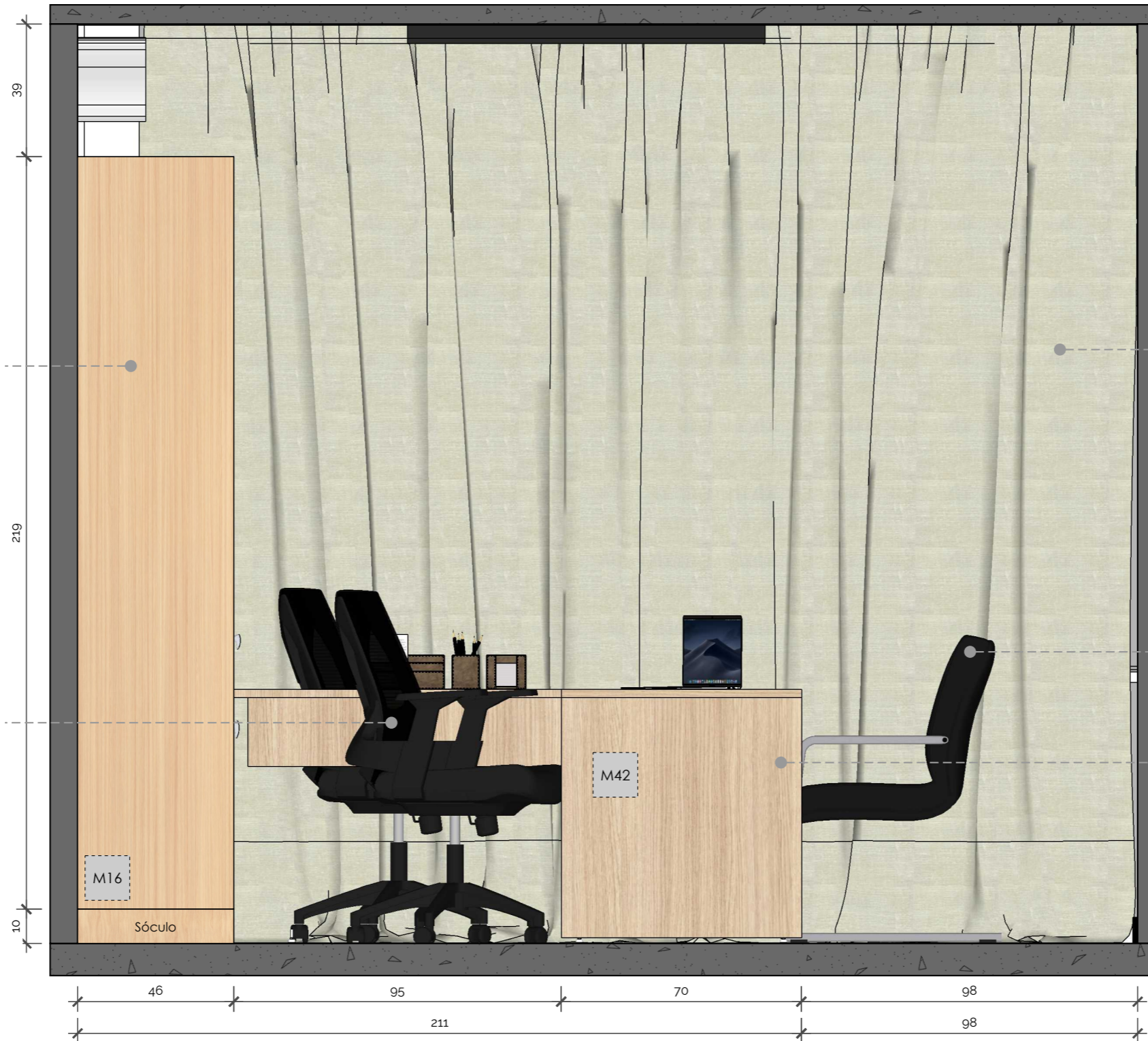

Cortina Wave, proporção 2,5 x1 no trilho suíço max com aba, em tecido sintético, cor a definir e forro semi blackout no trilho suíço com aba 235x267 (incluso 10% de sobra de tecido para movimento)

Cadeira de aproximação Altrix (Plaxmetal) cor preta com pés cromados

Mesa em "L" (120x78x70cm – 138x78x50cm) em MDF Carvalho Treviso (Berneck) fabricado em chapa de MDF de 3 centímetros de espessura, com régua de tomada para embutir com 4 tomadas, saída HDMI e cabo de rede. Acabamento em meia esquadria e com fitas de bordas em todas as faces (Ver Det. M42) (Pág. 104) (Obs.: As duas mesas serão espelhadas)

Vista A - Sala 01
Esc.: 1/15

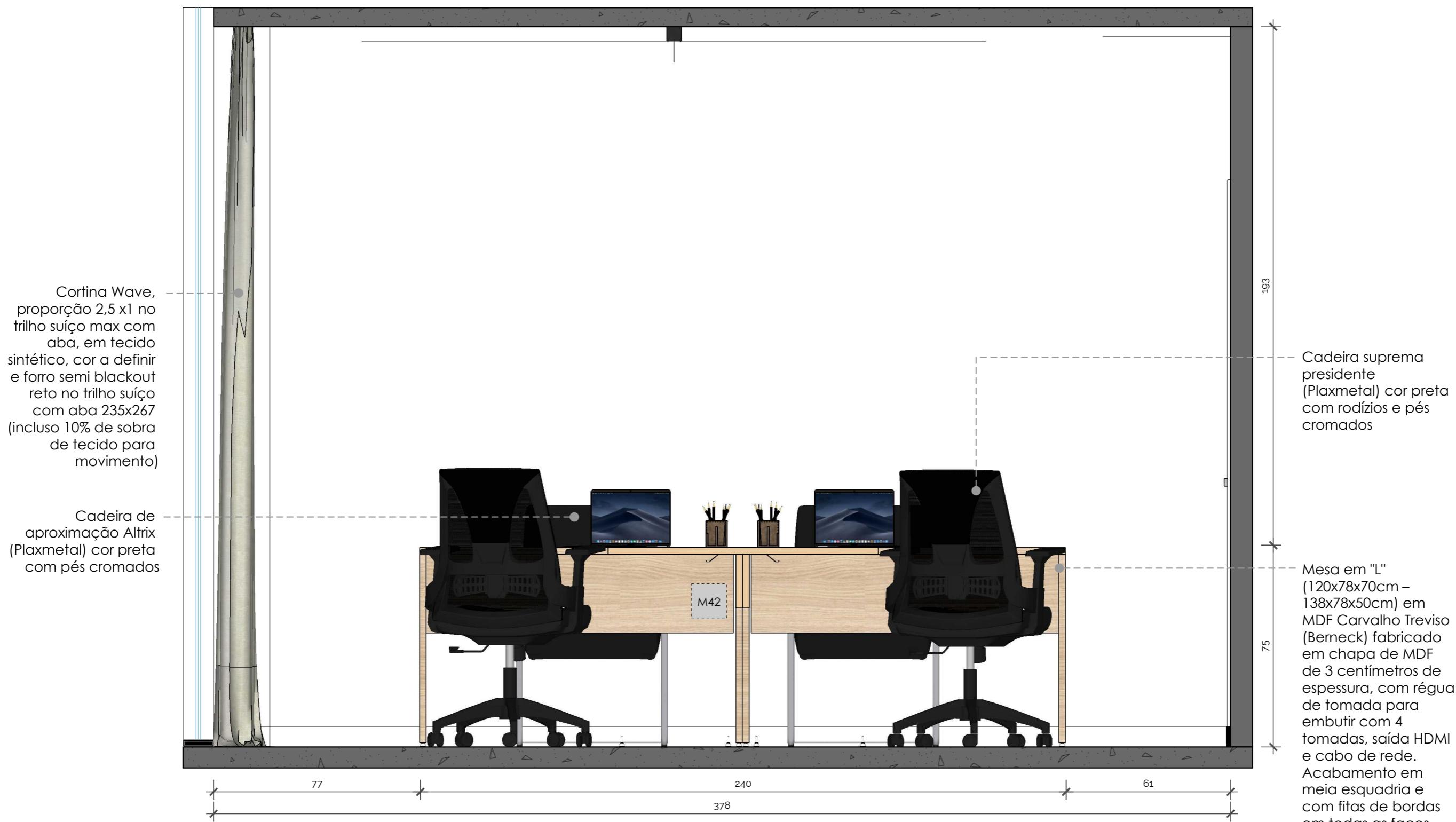

Vista B - Sala 01
Esc.: 1/15



Cadeira de aproximação Altrix (Plaxmetal) cor preta com pés cromados

Mesa em "L" (120x78x70cm – 138x78x50cm) em MDF Carvalho Treviso (Berneck) fabricado em chapa de MDF de 3 centímetros de espessura, com régua de tomada para embutir com 4 tomadas, saída HDMI e cabo de rede. Acabamento em meia esquadria e com fitas de bordas em todas as faces (Ver Det. M42) (Pág. 104) **Obs.: As duas mesas serão espelhadas**

Armário alto (77x267x47cm) em MDF Carvalho Treviso (Berneck) de 2 portas e 5 prateleiras internas. Fabricado em chapas de MDF de 2 centímetros, com puxador cava no próprio MDF, dobradiças com freios e acabamentos em meia esquadria, fitas de borda em todas as faces (Ver Det. M16) (Pág. 37) **(Obs.: haverá necessidade de recorte interno para adequação à pilar na alvenaria).**

Cadeira suprema presidente (Plaxmetal) cor preta com rodízios e pés cromados

Armário baixo (200x75x47cm) em MDF Carvalho Treviso (Berneck) de 04 (quatro) portas com 1 prateleira interna e 1 nicho. Fabricado em chapas de MDF de 2 centímetros, com puxador cava no próprio MDF, dobradiças com freios acabamentos em meia esquadria, fitas de borda em todas as faces (Ver Det. M43) (Pág. 105)

Vista C - Sala 01
Esc.: 1/15

OBS.:
Conferir medidas no local antes da execução;
Para referências mais detalhadas, verificar executivo de marcenaria e marmoraria;
Em caso de dúvidas, contatar a arquiteta.

Referência de prancha:
Vista C Sala 01
Arquiteta Responsável: Djeanine Najara Rippel
Desenho Técnico: Shirley Carlos

Cliente:
Câmara Municipal
Revisão: R00
Ambiente:
Câmara Municipal



Painel (200x200x3cm) em MDF Amana (Guararapes), fabricado em chapa de MDF de 1,5 centímetros de espessura, contendo acabamento com fitas de borda em todas as faces (Ver Det. M44) (Pág. 106)

Armário alto (77x267x47cm) em MDF Carvalho Treviso (Berneck) de 2 portas e 5 prateleiras internas. Fabricado em chapas de MDF de 2 centímetros, com puxador cava no próprio MDF, dobradiças com freios e acabamentos em meia esquadria, fitas de borda em todas as faces (Ver Det. M16) (Pág. 37) (Obs.: haverá necessidade de recorte interno para adequação à pilar na alvenaria).

Prateleiras (200x30x3cm) em MDF Carvalho Treviso (Berneck) fabricadas em Chapas de MDF de 3 centímetros, acabamentos de fitas de borda em todas as faces (Ver Det. M45) (Pág. 107)

Armário alto (77x267x47cm) em MDF Carvalho Treviso (Berneck) de 2 portas e 5 prateleiras internas. Fabricado em chapas de MDF de 2 centímetros, com puxador cava no próprio MDF, dobradiças com freios e acabamentos em meia esquadria, fitas de borda em todas as faces (Ver Det. M16) (Pág. 37) (Obs.: haverá necessidade de recorte interno para adequação à pilar na alvenaria).

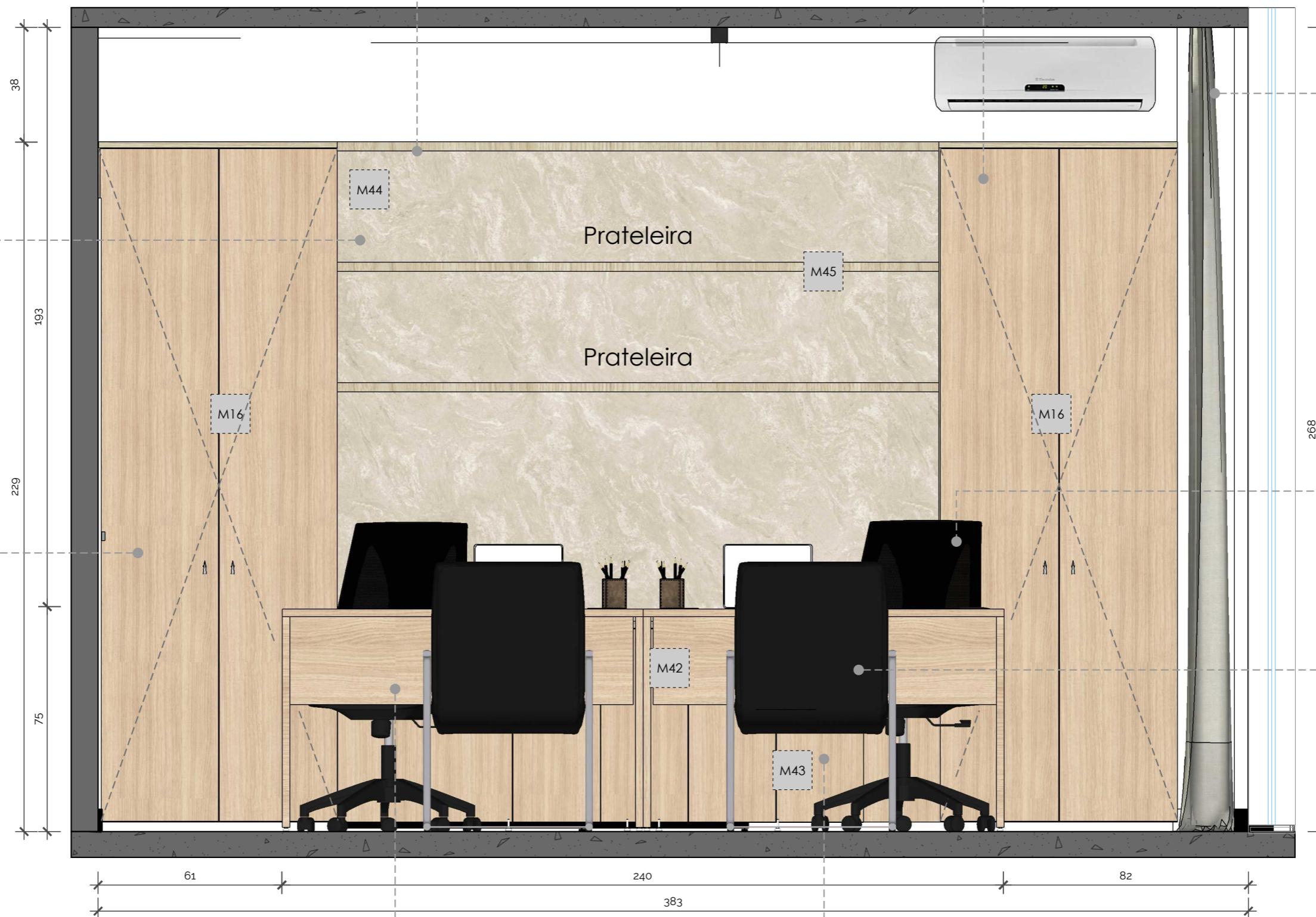

Cortina Wave, proporção 2,5 x 1 no trilho suíço max com aba, em tecido sintético, cor a definir e forro semi blackout reto no trilho suíço com aba 235x267 (incluso 10% de sobra de tecido para movimento)

Cadeira suprema presidente (Plaxmetal) cor preta com rodízios e pés cromados

Cadeira de aproximação o Altrix (Plaxmetal) cor preta com pés cromados

Vista D - Sala 01
Esc.: 1/15

Mesa em "L" (120x78x70cm – 138x78x50cm) em MDF Carvalho Treviso (Berneck) fabricado em chapa de MDF de 3 centímetros de espessura, com régua de tomada para embutir com 4 tomadas, saída HDMI e cabo de rede. Acabamento em meia esquadria e com fitas de bordas em todas as faces (Ver Det. M42) (Pág. 104)
Obs.: As duas mesas serão espelhadas

Armário baixo (200x75x47cm) em MDF Carvalho Treviso (Berneck) de 04 (quatro) portas com 1 prateleira interna e 1 nicho. Fabricado em chapas de MDF de 2 centímetros, com puxador cava no próprio MDF, dobradiças com freios acabamentos em meia esquadria, fitas de borda em todas as faces (Ver Det. M43) (Pág. 105)

OBS.:
Conferir medidas no local antes da execução;
Para referências mais detalhadas, verificar executivo de marcenaria e marmoraria;
Em caso de dúvidas, contatar a arquiteta.

Referência de prancha:
Vista D Sala 01
Arquiteta Responsável: Djeanine Najara Rippele
Desenho Técnico: Shirley Carlos

Cliente:
Câmara Municipal
Revisão: R00
Ambiente:
Câmara Municipal



Mesa em "L" (120x78x70cm – 138x78x50cm) em MDF Carvalho Treviso (Berneck) fabricado em chapa de MDF de 3 centímetros de espessura, com régua de tomada para embutir com 4 tomadas, saída HDMI e cabo de rede. Acabamento em meia esquadria e com fitas de bordas em todas as faces. **Obs.: As duas mesas serão espelhadas**

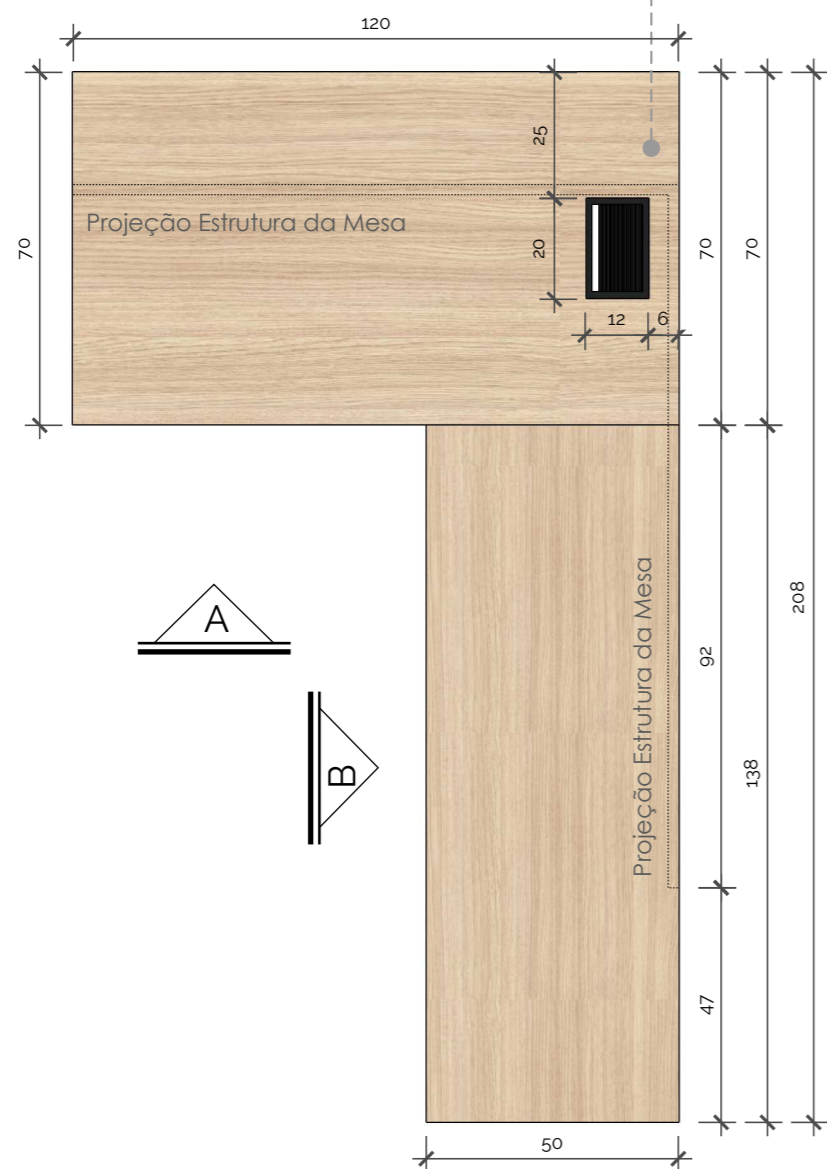

Det. M42 - Mesa em "L" (Vista Superior)
Esc.: 1/15
08 Unidades

DETALHE MEIA ESQUADRIA

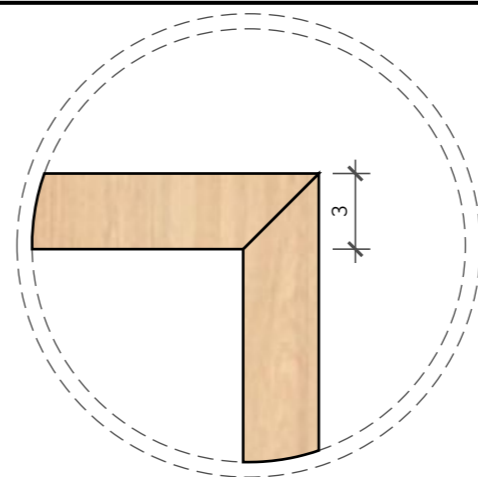

DETALHE RÉGUA DE TOMADAS

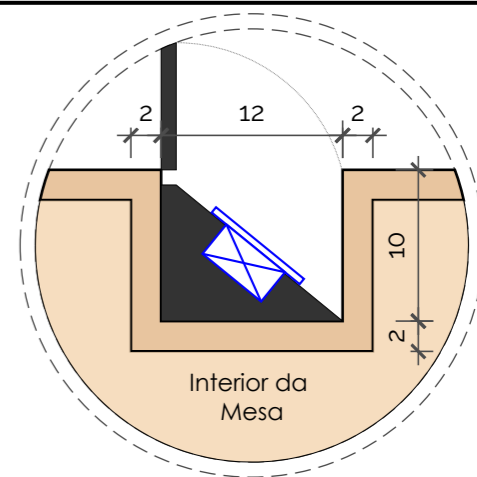

Det. M42 - Mesa em "L" (Vista A)
Esc.: 1/15
08 Unidades

Mesa em "L" (120x78x70cm – 138x78x50cm) em MDF Carvalho Treviso (Berneck) fabricado em chapa de MDF de 3 centímetros de espessura, com régua de tomada para embutir com 4 tomadas, saída HDMI e cabo de rede. Acabamento em meia esquadria e com fitas de bordas em todas as faces. **Obs.: As duas mesas serão espelhadas**



Det. M42 - Mesa em "L" (Vista B)
Esc.: 1/15
08 Unidades

Mesa em "L" (120x78x70cm – 138x78x50cm) em MDF Carvalho Treviso (Berneck) fabricado em chapa de MDF de 3 centímetros de espessura, com régua de tomada para embutir com 4 tomadas, saída HDMI e cabo de rede. Acabamento em meia esquadria e com fitas de bordas em todas as faces. **Obs.: As duas mesas serão espelhadas**



Det. M43 - Armário Baixo (Vista Superior)

Esc.: 1/10

04 Unidades

Armário baixo (200x75x47cm) em MDF Carvalho Treviso (Berneck) de 04 (quatro) portas com 1 prateleira interna e 1 nicho. Fabricado em chapas de MDF de 2 centímetros, com puxador cava no próprio MDF, dobradiças com freios acabamentos em meia esquadria, fitas de borda em todas as faces. **Sóculo de MDF revestido em granito Branco Itaúnas**

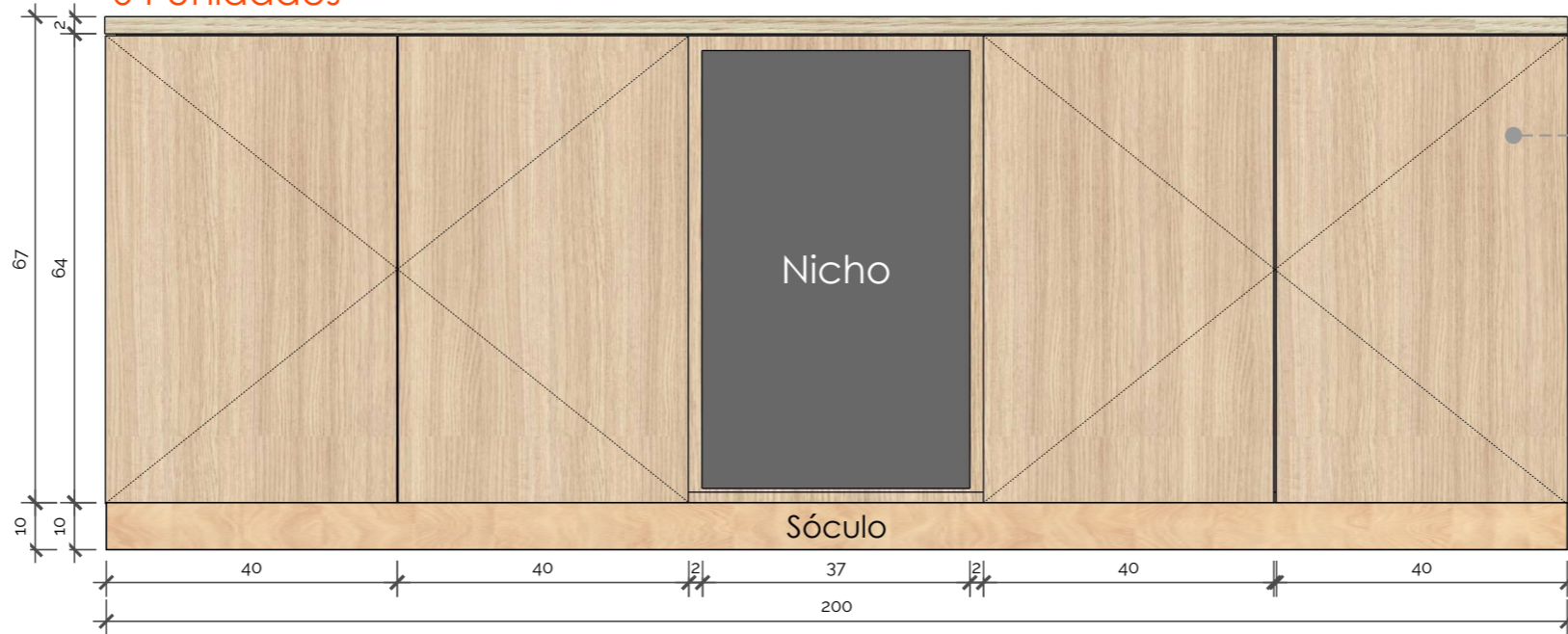

Det. M43 - Armário Baixo (Vista Frontal Externa)

Esc.: 1/10

04 Unidades

Armário baixo (200x75x47cm) em MDF Carvalho Treviso (Berneck) de 04 (quatro) portas com 1 prateleira interna e 1 nicho. Fabricado em chapas de MDF de 2 centímetros, com puxador cava no próprio MDF, dobradiças com freios acabamentos em meia esquadria, fitas de borda em todas as faces. **Sóculo de MDF revestido em granito Branco Itaúnas**

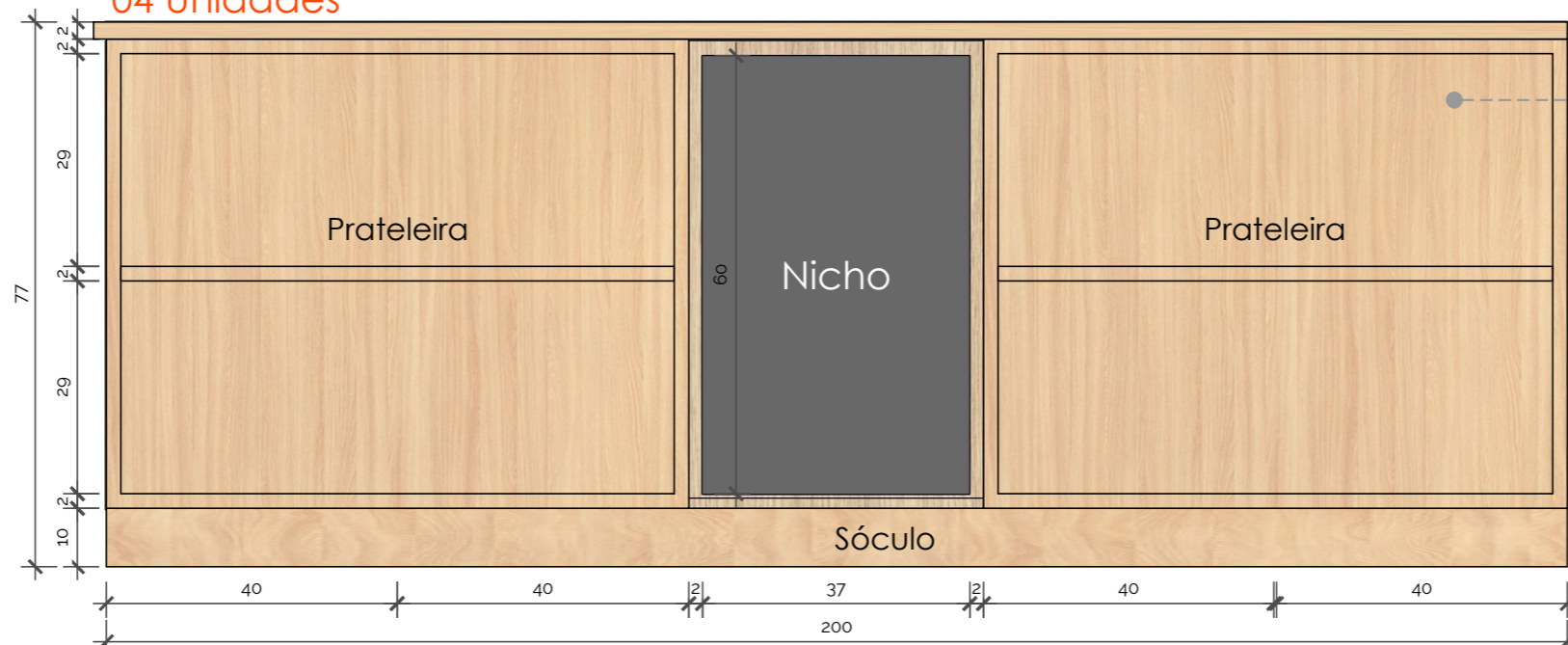

Det. M43 - Armário Baixo (Vista Frontal Interna)

Esc.: 1/10

04 Unidades

Armário baixo (200x75x47cm) em MDF Carvalho Treviso (Berneck) de 04 (quatro) portas com 1 prateleira interna e 1 nicho. Fabricado em chapas de MDF de 2 centímetros, com puxador cava no próprio MDF, dobradiças com freios acabamentos em meia esquadria, fitas de borda em todas as faces. **Sóculo de MDF revestido em granito Branco Itaúnas**

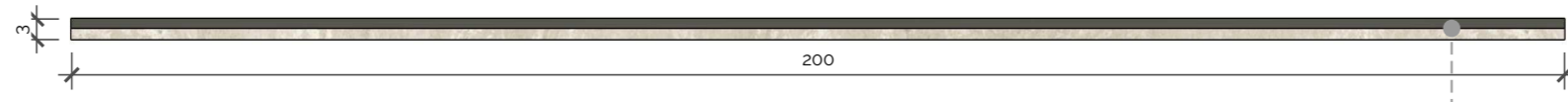

Det. M44 - Painel (Vista Superior)
Esc.: 1/10
04 Unidades

Painel (200x200x3cm) em MDF Amana (Guararapes), fabricado em chapa de MDF de 1,5 centímetros de espessura, contendo acabamento com fitas de borda em todas as faces.
Painel instalado acima do armário baixo



Det. M44 - Painel (Vista Frontal)
Esc.: 1/10
04 Unidades

Painel (200x200x3cm) em MDF Amana (Guararapes), fabricado em chapa de MDF de 1,5 centímetros de espessura, contendo acabamento com fitas de borda em todas as faces.
Painel instalado acima do armário baixo



Cliente:
Câmara Municipal
Revisão: R00
Ambiente:
Câmara Municipal

Referência de prancha:
Det. M44 - Painel
Arquiteta Responsável: Djeanine Najara Rippele
Desenho Técnico: Shirley Carlos

OBS.:
Conferir medidas no local antes da execução;
Para referências mais detalhadas, verificar executivo de marcenaria e marmoraria;
Em caso de dúvidas, contatar a arquiteta.

Data: mar/ 2024



Prateleiras (200x30x3cm) em MDF Carvalho Treviso (Berneck) fabricadas em Chapas de MDF de 3 centímetros, acabamentos de fitas de borda em todas as faces

Det. M45 - Prateleiras (Vista Superior)
Esc.: 1/10
04 Unidades

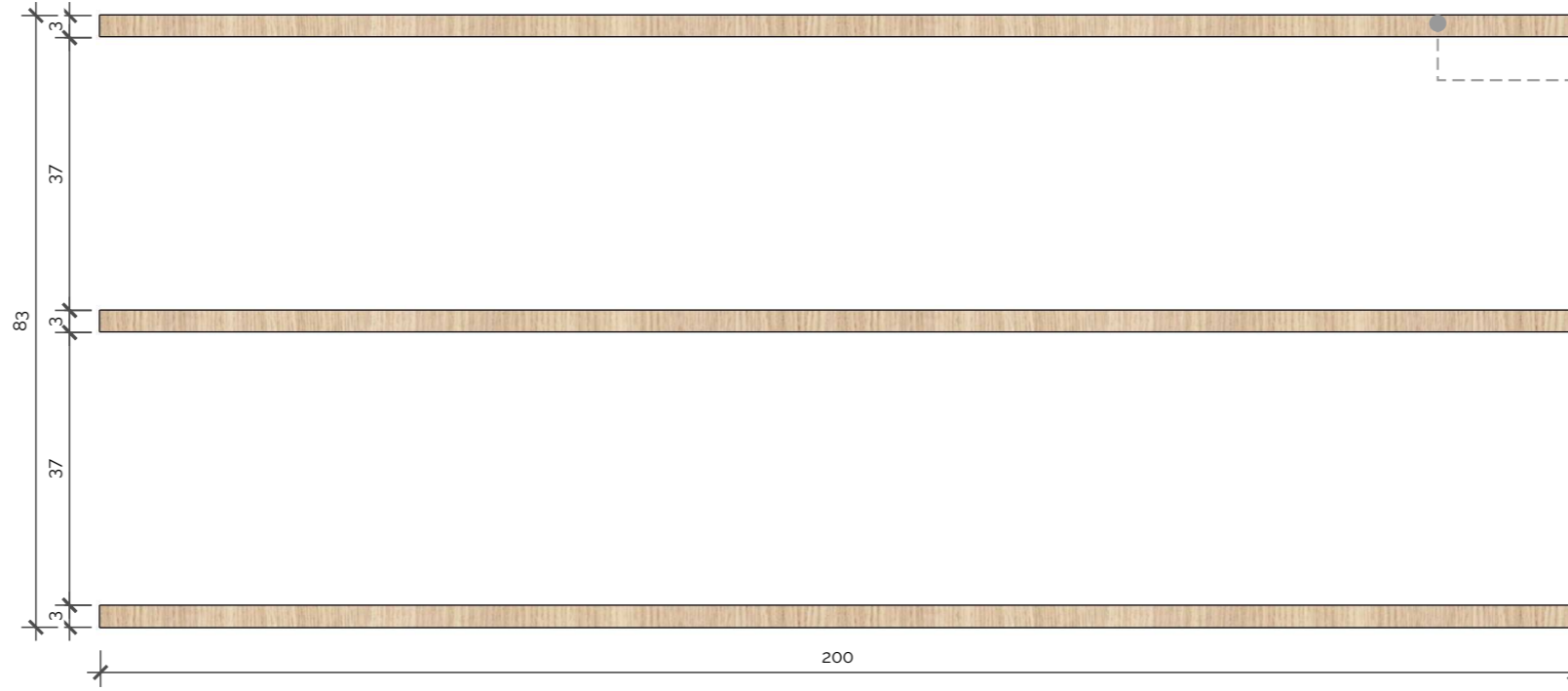

Prateleiras (200x30x3cm) em MDF Carvalho Treviso (Berneck) fabricadas em Chapas de MDF de 3 centímetros, acabamentos de fitas de borda em todas as faces

Det. M45 - Painel (Vista Frontal)
Esc.: 1/10
04 Unidades



Cliente:
Câmara Municipal
Revisão: R00
Ambiente:
Câmara Municipal

Referência de prancha:
Det. M45 - Prateleiras
Arquiteta Responsável: Djeanine Najara Rippel
Desenho Técnico: Shirley Carlos

OBS.:
Conferir medidas no local antes da execução;
Para referências mais detalhadas, verificar executivo de marcenaria e marmoraria;
Em caso de dúvidas, contatar a arquiteta.

OBS.:
Conferir medidas no local antes da execução;
Para referências mais detalhadas, verificar executivo de marcenaria e marmoraria;
Em caso de dúvidas, contatar a arquiteta.

Referência de prancha:
Planta Layout Sala 02
Arquiteta Responsável: Djeanine Najara Rippele
Desenho Técnico: Shirley Carlos

Cliente:
Câmara Municipal
Revisão: R00
Ambiente:
Câmara Municipal



Armário alto (77x267x47cm) em MDF Carvalho Treviso (Berneck) de 2 portas e 5 prateleiras internas. Fabricado em chapas de MDF de 2 centímetros, com puxador cava no próprio MDF, dobradiças com freios e acabamentos em meia esquadria, fitas de borda em todas as faces (Ver Det. M16) (Pág. 37)

Armário baixo (200x75x47cm) em MDF Carvalho Treviso (Berneck) de 04 (quatro) portas com 1 prateleira interna e 1 nicho. Fabricado em chapas de MDF de 2 centímetros, com puxador cava no próprio MDF, dobradiças com freios e acabamentos em meia esquadria, fitas de borda em todas as faces (Ver Det. M43) (Pág. 105)

Painel (200x200x3cm) em MDF Amana (Guararapes), fabricado em chapa de MDF de 1,5 centímetros de espessura, contendo acabamento com fitas de borda em todas as faces (Ver Det. M44) (Pág. 106)

Prateleiras (200x30x3cm) em MDF Carvalho Treviso (Berneck) fabricadas em Chapas de MDF de 3 centímetros, acabamentos de fitas de borda em todas as faces (Ver Det. M45) (Pág. 107)

Cadeira suprema presidente (Plaxmetal) cor preta com rodízios e pés cromados

Armário alto (77x267x47cm) em MDF Carvalho Treviso (Berneck) de 2 portas e 5 prateleiras internas. Fabricado em chapas de MDF de 2 centímetros, com puxador cava no próprio MDF, dobradiças com freios e acabamentos em meia esquadria, fitas de borda em todas as faces (Ver Det. M16) (Pág. 37)

Cortina Wave, proporção 2,5 x1 no trilho suíço max com aba, em tecido sintético, cor a definir e forro semi blackout reto no trilho suíço com aba 320x267 (incluso 10% de sobra de tecido para movimento)

Mesa em "L" (120x78x70cm – 138x78x50cm) em MDF Carvalho Treviso (Berneck) fabricado em chapa de MDF de 3 centímetros de espessura, com régua de tomada para embutir com 4 tomadas, saída HDMI e cabo de rede. Acabamento em meia esquadria e com fitas de bordas em todas as faces (Ver Det. M42) (Pág. 104)
Obs.: As duas mesas serão espelhadas

Cadeira de aproximação Altrix (Plaxmetal) cor preta com pés cromados

Cadeira de aproximação Altrix (Plaxmetal) cor preta com pés cromados

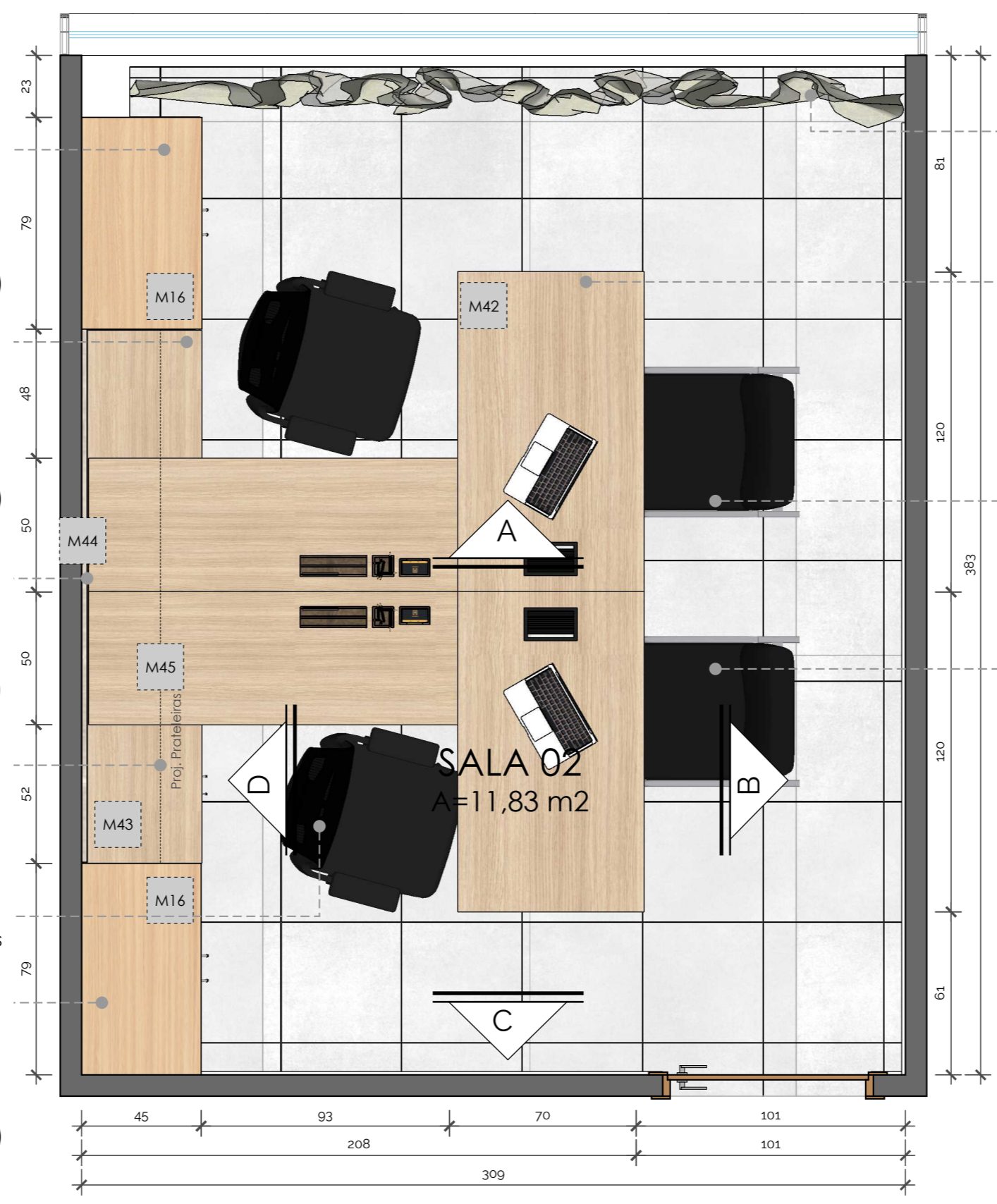

Planta Layout Sala 02
Esc.: 1/20

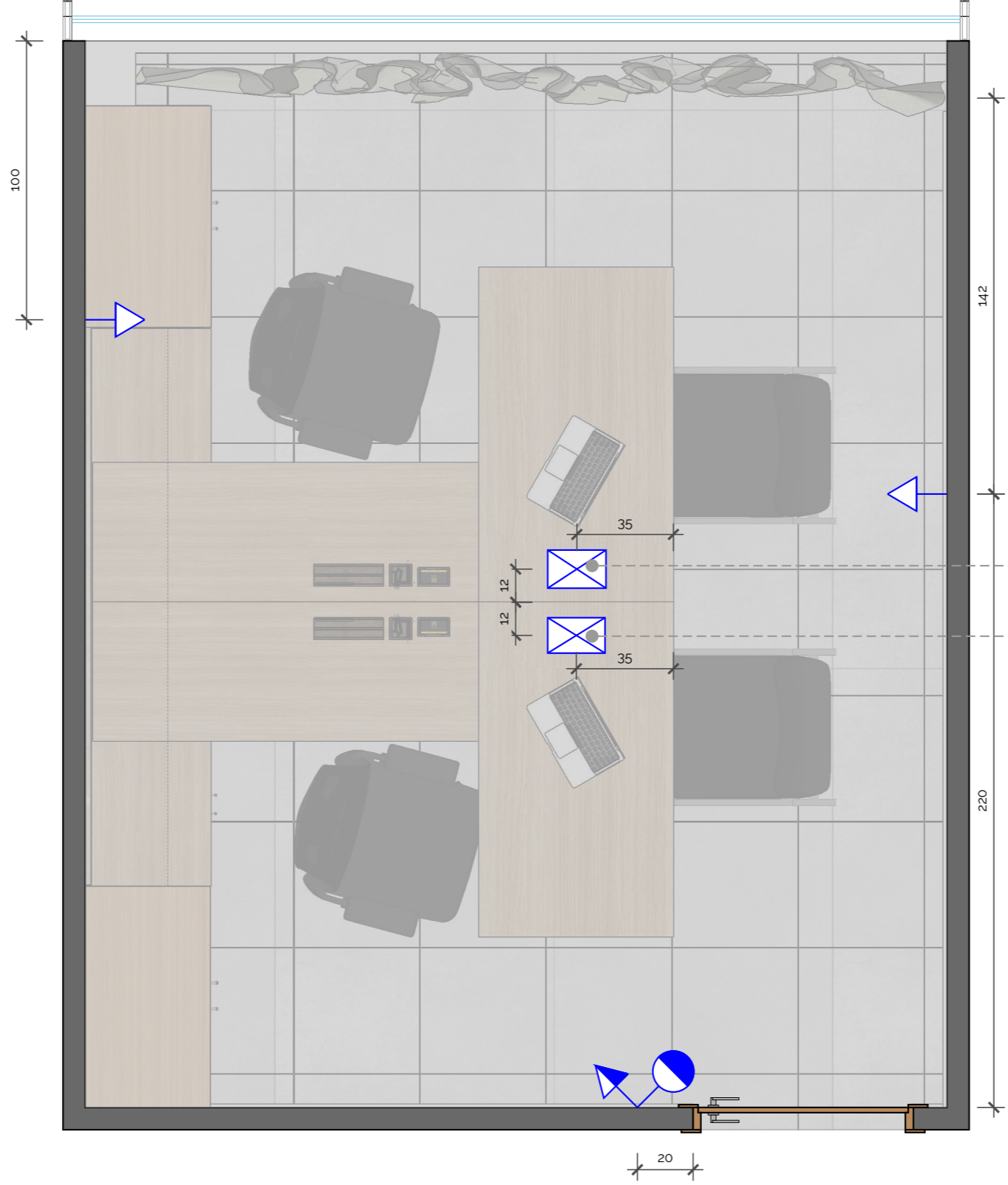

Planta de Pontos Sala 02
Esc.: 1/20

LEGENDA DE PONTOS ELÉTRICOS	
	Interruptor sessões caixa 2x4 (h=120cm)
	Tomada baixa (h=35cm)
	Tomada média (h=100cm)
	Caixa de tomadas instalada na marcenaria

Caixa de tomadas instalada na marcenaria

Caixa de tomadas instalada na marcenaria

OBS.:
Conferir medidas no local antes da execução;
Para referências mais detalhadas, verificar executivo de marcenaria e marmoraria;
Em caso de dúvidas, contatar a arquiteta.

Referência de prancha:
Planta de Pontos Sala 02
Arquiteta Responsável: Djeanine Najara Rippele
Desenho Técnico: Shirley Carlos

Cliente:
Câmara Municipal
Revisão: R00
Ambiente:
Câmara Municipal



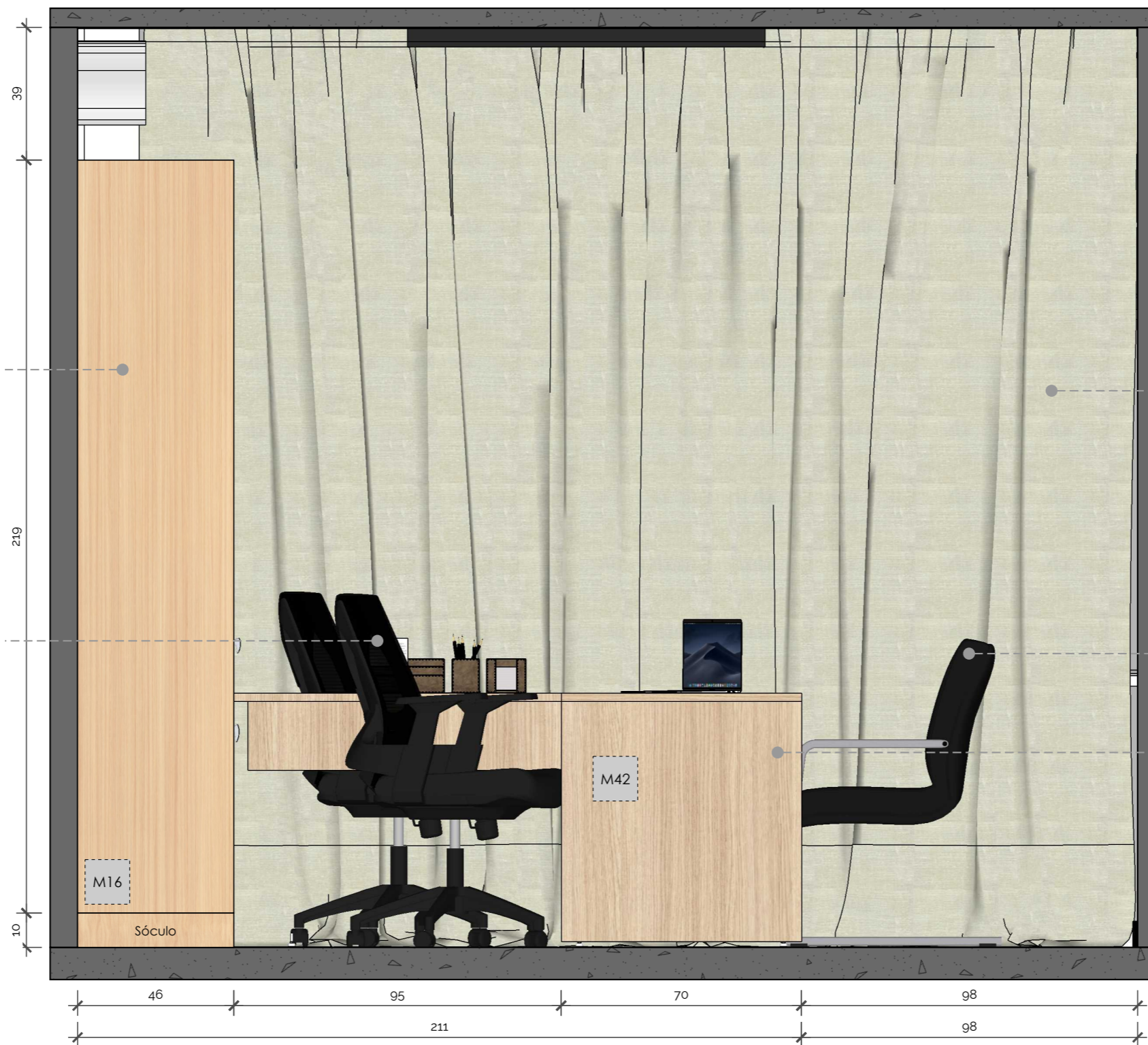

Armário alto (77x267x47cm) em MDF Carvalho Treviso (Berneck) de 2 portas e 5 prateleiras internas. Fabricado em chapas de MDF de 2 centímetros, com puxador cava no próprio MDF, dobradiças com freios e acabamentos em meia esquadria, fitas de borda em todas as faces (Ver Det. M16) (Pág. 37)

Cadeira suprema presidente (Plaxmetal) cor preta com rodízios e pés cromados

Cortina Wave, proporção 2,5 x1 no trilho suíço max com aba, em tecido sintético, cor a definir e forro semi blackout reto no trilho suíço com aba 320x267 (incluso 10% de sobra de tecido para movimento)

Cadeira de aproximação Altrix (Plaxmetal) cor preta com pés cromados

Mesa em "L" (120x78x70cm – 138x78x50cm) em MDF Carvalho Treviso (Berneck) fabricado em chapa de MDF de 3 centímetros de espessura, com régua de tomada para embutir com 4 tomadas, saída HDMI e cabo de rede. Acabamento em meia esquadria e com fitas de borda em todas as faces (Ver Det. M42) (Pág. 104) **Obs.: As duas mesas serão espelhadas**

Vista A - Sala 02
Esc.: 1/15

Cortina Wave, proporção 2,5 x1 no trilho suíço max com aba, em tecido sintético, cor a definir e forro semi blackout reto no trilho suíço com aba 320x267 (incluso 10% de sobra de tecido para movimento)

Cadeira de aproximação Altrix (Plaxmetal) cor preta com pés cromados

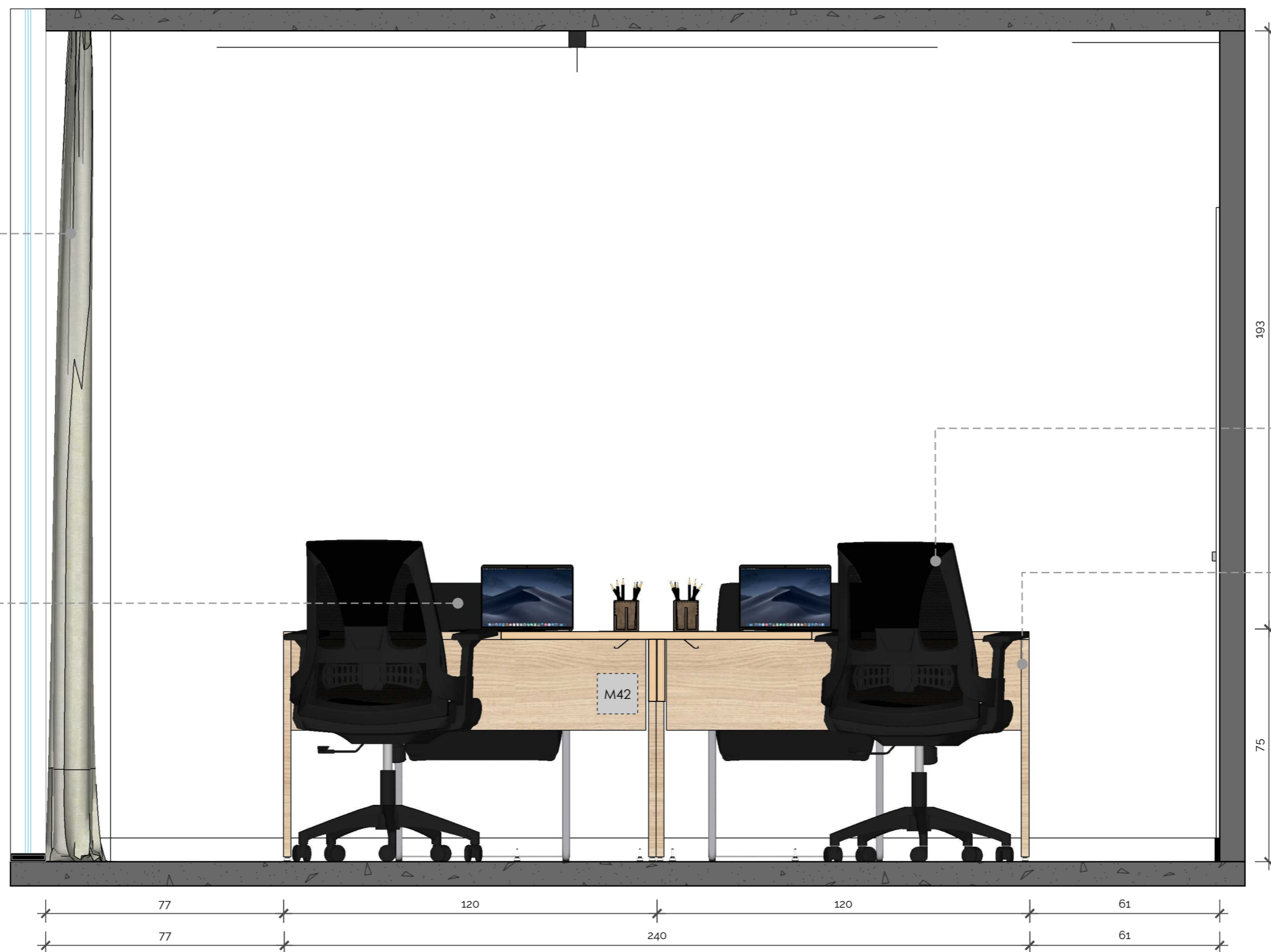

Cadeira suprema presidente (Plaxmetal) cor preta com rodízios e pés cromados

Mesa em "L" (120x78x70cm – 138x78x50cm) em MDF Carvalho Treviso (Berneck) fabricado em chapa de MDF de 3 centímetros de espessura, com régua de tomada para embutir com 4 tomadas, saída HDMI e cabo de rede. Acabamento em meia esquadria e com fitas de bordas em todas as faces (Ver Det. M42) (Pág. 104) **Obs.: As duas mesas serão espelhadas**

Vista B - Sala 02
Esc.: 1/15

OBS.:
Conferir medidas no local antes da execução;
Para referências mais detalhadas, verificar executivo de marcenaria e marmoraria;
Em caso de dúvidas, contatar a arquiteta.

Referência de prancha:
Vista B Sala 02
Arquiteta Responsável: Djeanine Najara Rippe
Desenho Técnico: Shirley Carlos

Cliente:
Câmara Municipal
Revisão: R00
Ambiente:
Câmara Municipal





Cadeira de aproximação Altrix (Plaxmetal) cor preta com pés cromados

Mesa em "L" (120x78x70cm – 138x78x50cm) em MDF Carvalho Treviso (Berneck) fabricado em chapa de MDF de 3 centímetros de espessura, com régua de tomada para embutir com 4 tomadas, saída HDMI e cabo de rede. Acabamento em meia esquadria e com fitas de bordas em todas as faces (Ver Det. M42) (Pág. 104) **Obs.: As duas mesas serão espelhadas**

Armário alto (77x267x47cm) em MDF Carvalho Treviso (Berneck) de 2 portas e 5 prateleiras internas. Fabricado em chapas de MDF de 2 centímetros, com puxador cava no próprio MDF, dobradiças com freios e acabamentos em meia esquadria, fitas de borda em todas as faces (Ver Det. M16) (Pág. 37)

Cadeira suprema presidente (Plaxmetal) cor preta com rodízios e pés cromados

Armário baixo (200x75x47cm) em MDF Carvalho Treviso (Berneck) de 04 (quatro) portas com 1 prateleira interna e 1 nicho. Fabricado em chapas de MDF de 2 centímetros, com puxador cava no próprio MDF, dobradiças com freios acabamentos em meia esquadria, fitas de borda em todas as faces (Ver Det. M43) (Pág. 105)

Vista C - Sala 02
Esc.: 1/15

OBS.:
Conferir medidas no local antes da execução;
Para referências mais detalhadas, verificar executivo de marcenaria e marmoraria;
Em caso de dúvidas, contatar a arquiteta.

Referência de prancha:
Vista C Sala 02
Arquiteta Responsável: Djeanine Najara Rippel
Desenho Técnico: Shirley Carlos

Cliente:
Câmara Municipal
Revisão: R00
Ambiente:
Câmara Municipal



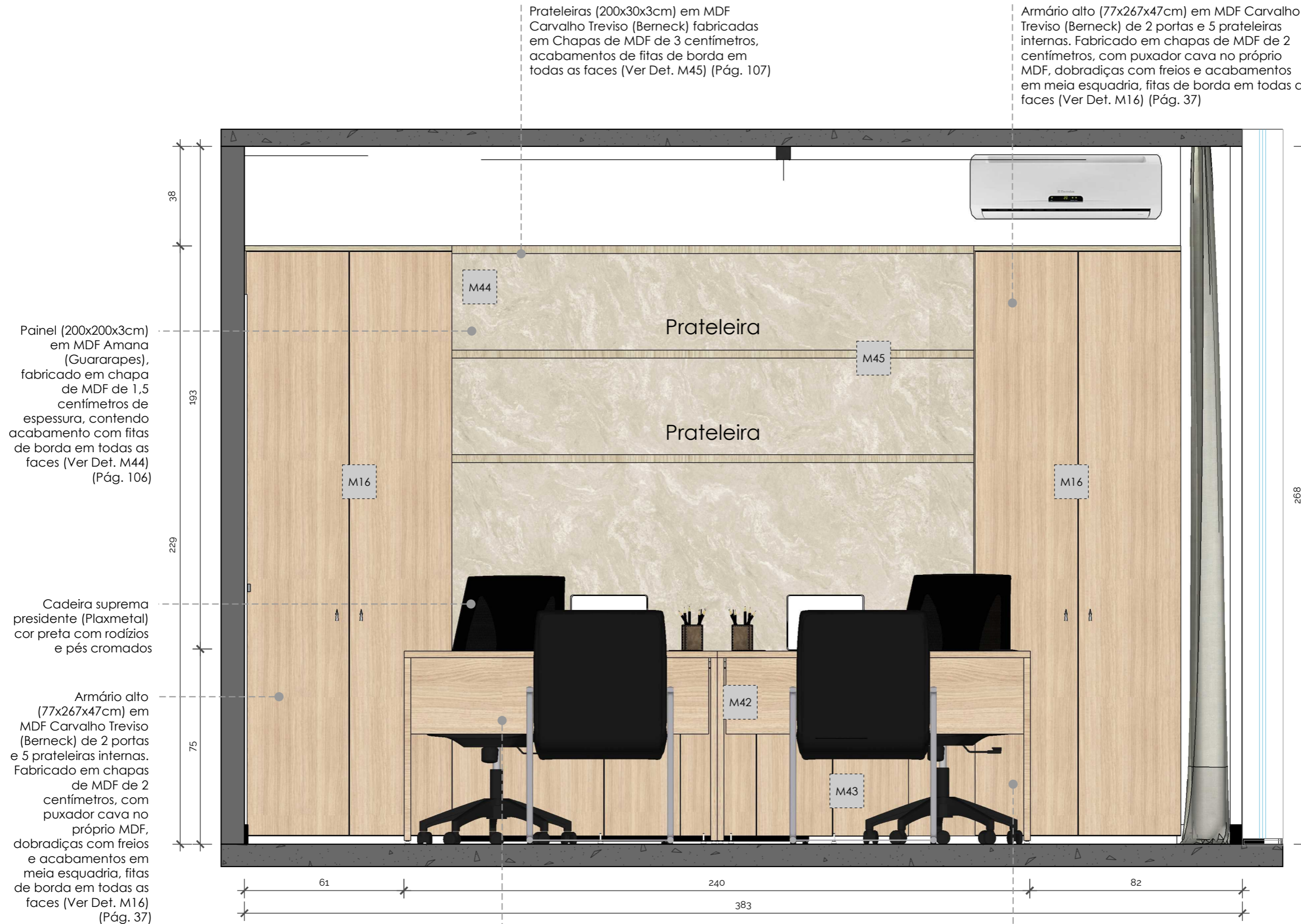

Vista D - Sala 02
Esc.: 1/15

OBS.:
Conferir medidas no local antes da execução;
Para referências mais detalhadas, verificar executivo de marcenaria e marmoraria;
Em caso de dúvidas, contatar a arquiteta.

Referência de prancha:
Vista D Sala 02
Arquiteta Responsável: Djeanine Najara Rippele
Desenho Técnico: Shirley Carlos

Cliente:
Câmara Municipal
Revisão: R00
Ambiente:
Câmara Municipal



Cortina Wave, proporção 2,5 x1 no trilho suíço max com aba, em tecido sintético, cor a definir e forro semi blackout reto no trilho suíço com aba 99x267 (incluso 10% de sobra de tecido para movimento)

Mesa em "L" (120x78x70cm – 138x78x50cm) em MDF Carvalho Treviso (Berneck) fabricado em chapa de MDF de 3 centímetros de espessura, com régua de tomada para embutir com 4 tomadas, saída HDMI e cabo de rede. Acabamento em meia esquadria e com fitas de bordas em todas as faces (Ver Det. M42) (Pág. 104) **Obs.: As duas mesas serão espelhadas**

Cadeira de aproximação Altrix (Plaxmetal) cor preta com pés cromados

Cadeira de aproximação Altrix (Plaxmetal) cor preta com pés cromados

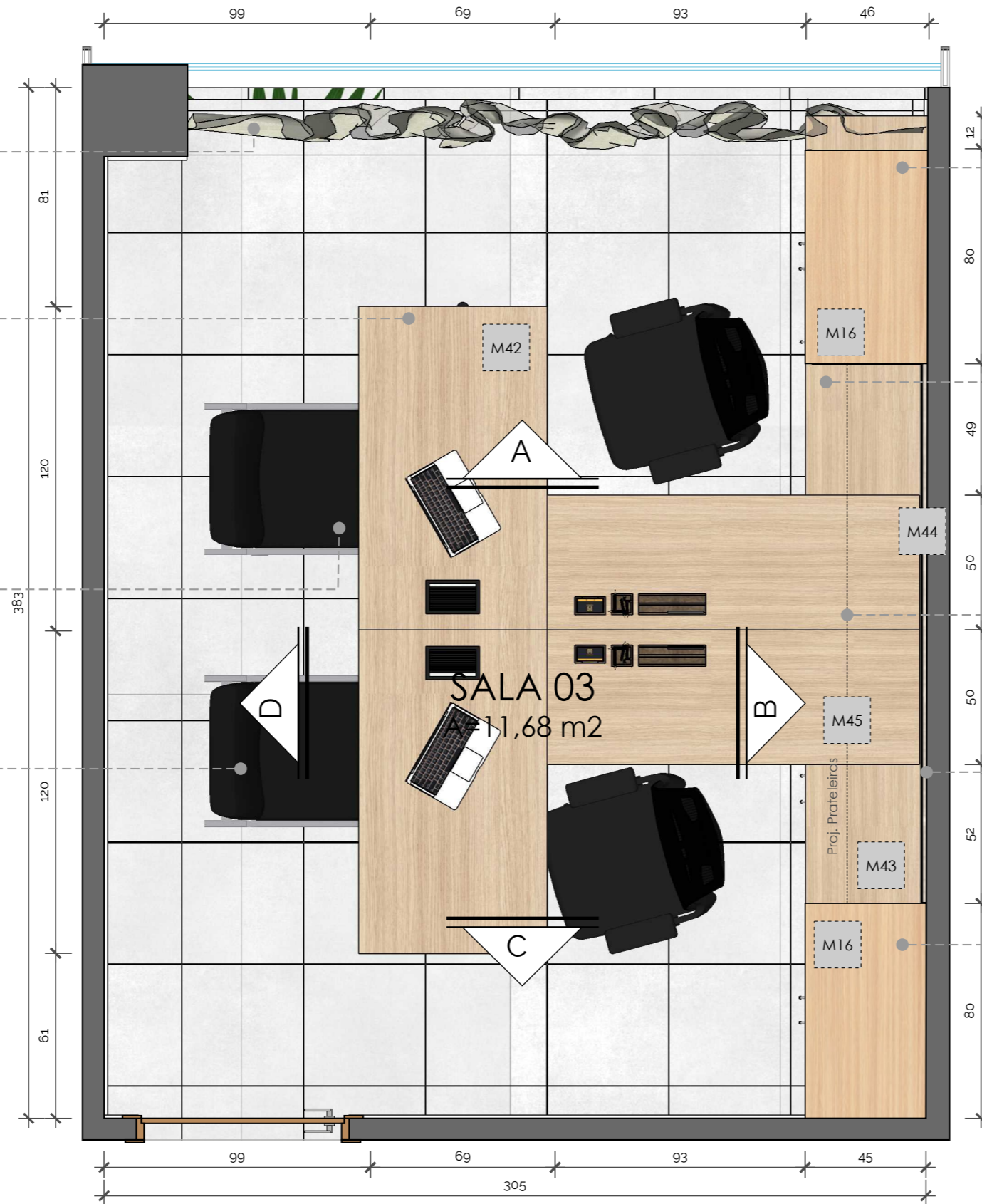

Armário alto (77x267x47cm) em MDF Carvalho Treviso (Berneck) de 2 portas e 5 prateleiras internas. Fabricado em chapas de MDF de 2 centímetros, com puxador cava no próprio MDF, dobradiças com freios e acabamentos em meia esquadria, fitas de borda em todas as faces (Ver Det. M16) (Pág. 37)

Armário baixo (200x75x47cm) em MDF Carvalho Treviso (Berneck) de 04 (quatro) portas com 1 prateleira interna e 1 nicho. Fabricado em chapas de MDF de 2 centímetros, com puxador cava no próprio MDF, dobradiças com freios acabamentos em meia esquadria, fitas de borda em todas as faces (Ver Det. M43) (Pág. 105)

Prateleiras (200x30x3cm) em MDF Carvalho Treviso (Berneck) fabricadas em Chapas de MDF de 3 centímetros, acabamentos de fitas de borda em todas as faces (Ver Det. M45) (Pág. 107)

Painel (200x200x3cm) em MDF Amana (Guararapes), fabricado em chapa de MDF de 1,5 centímetros de espessura, contendo acabamento com fitas de borda em todas as faces (Ver Det. M44) (Pág. 106)

Armário alto (77x267x47cm) em MDF Carvalho Treviso (Berneck) de 2 portas e 5 prateleiras internas. Fabricado em chapas de MDF de 2 centímetros, com puxador cava no próprio MDF, dobradiças com freios e acabamentos em meia esquadria, fitas de borda em todas as faces (Ver Det. M16) (Pág. 37)

Planta Layout Sala 03
Esc.: 1/20

Obs.:
Conferir medidas no local antes da execução;
Para referências mais detalhadas, verificar executivo de marcenaria e marmoraria;
Em caso de dúvidas, contatar a arquiteta.

Referência de prancha:
Planta Layout Sala 03
Arquiteta Responsável: Djeanine Najara Rippele
Desenho Técnico: Shirley Carlos

Cliente:
Câmara Municipal
Revisão: R00
Ambiente:
Câmara Municipal



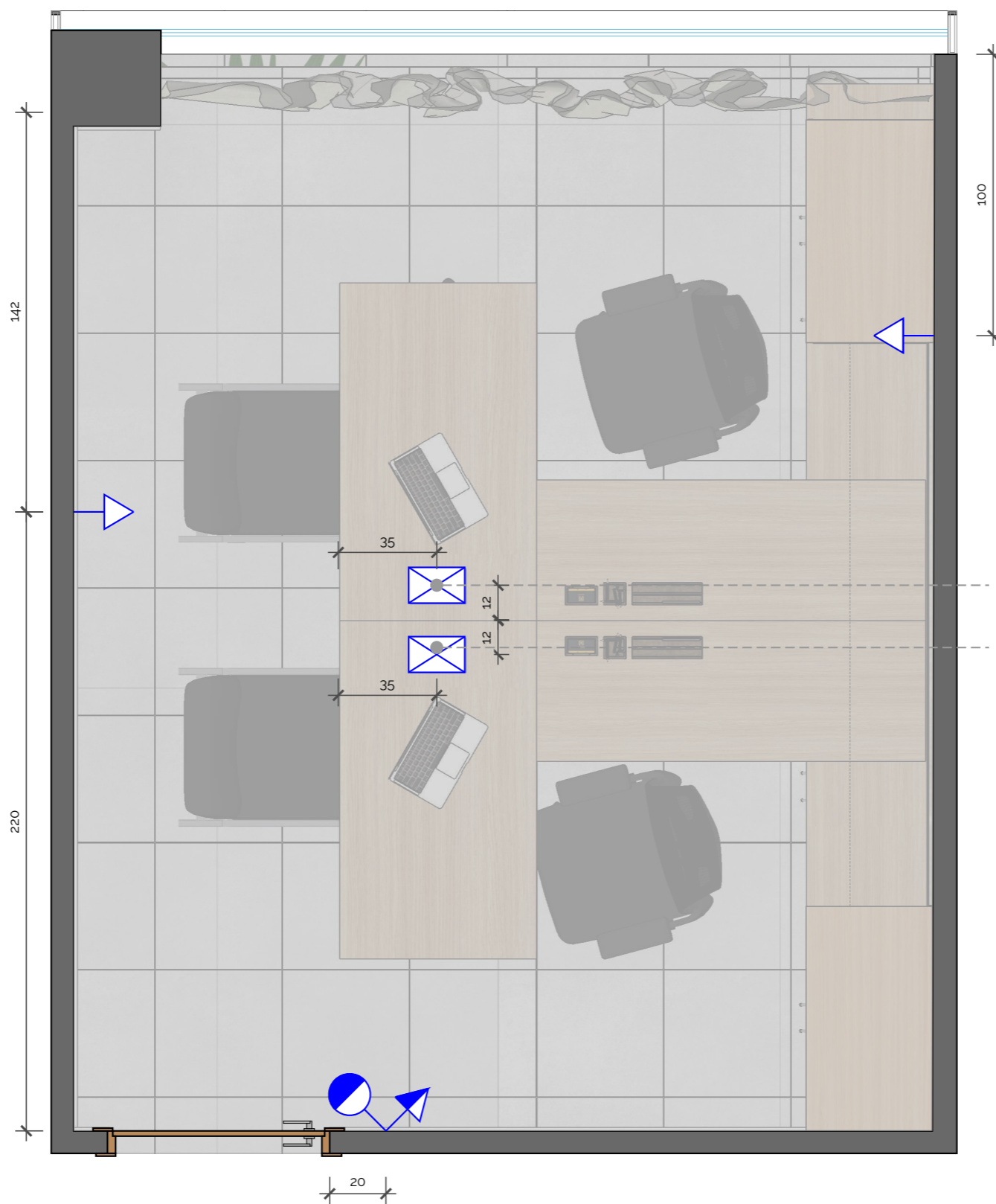

Planta de Pontos Sala 03
Esc.: 1/20

LEGENDA DE PONTOS ELÉTRICOS	
	Interruptor sessões caixa 2x4 (h=120cm)
	Tomada baixa (h=35cm)
	Tomada média (h=100cm)
	Caixa de tomadas instalada na marcenaria

Caixa de tomadas instalada na marcenaria

Caixa de tomadas instalada na marcenaria

Cliente:
Câmara Municipal
Revisão: R00
Ambiente:
Câmara Municipal

Referência de prancha:
Planta de Pontos Sala 03
Arquiteta Responsável: Djeanine Najara Rippele
Desenho Técnico: Shirley Carlos



OBS.:
Conferir medidas no local antes da execução;
Para referências mais detalhadas, verificar executivo de marcenaria e marmoraria;
Em caso de dúvidas, contatar a arquiteta.

Data: mar/ 2024

115 | 125

Cortina de tecido Wave (Uniflex) 215x270cm

Cadeira de aproximação Altrix (Plaxmetal) cor preta com pés cromados

Mesa em "L" (120x78x70cm – 138x78x50cm) em MDF Carvalho Treviso (Berneck) fabricado em chapa de MDF de 3 centímetros de espessura, com régua de tomada para embutir com 4 tomadas, saída HDMI e cabo de rede. Acabamento em meia esquadria e com fitas de bordas em todas as faces (Ver Det. M42) (Pág. 104) **Obs.: As duas mesas serão espelhadas**

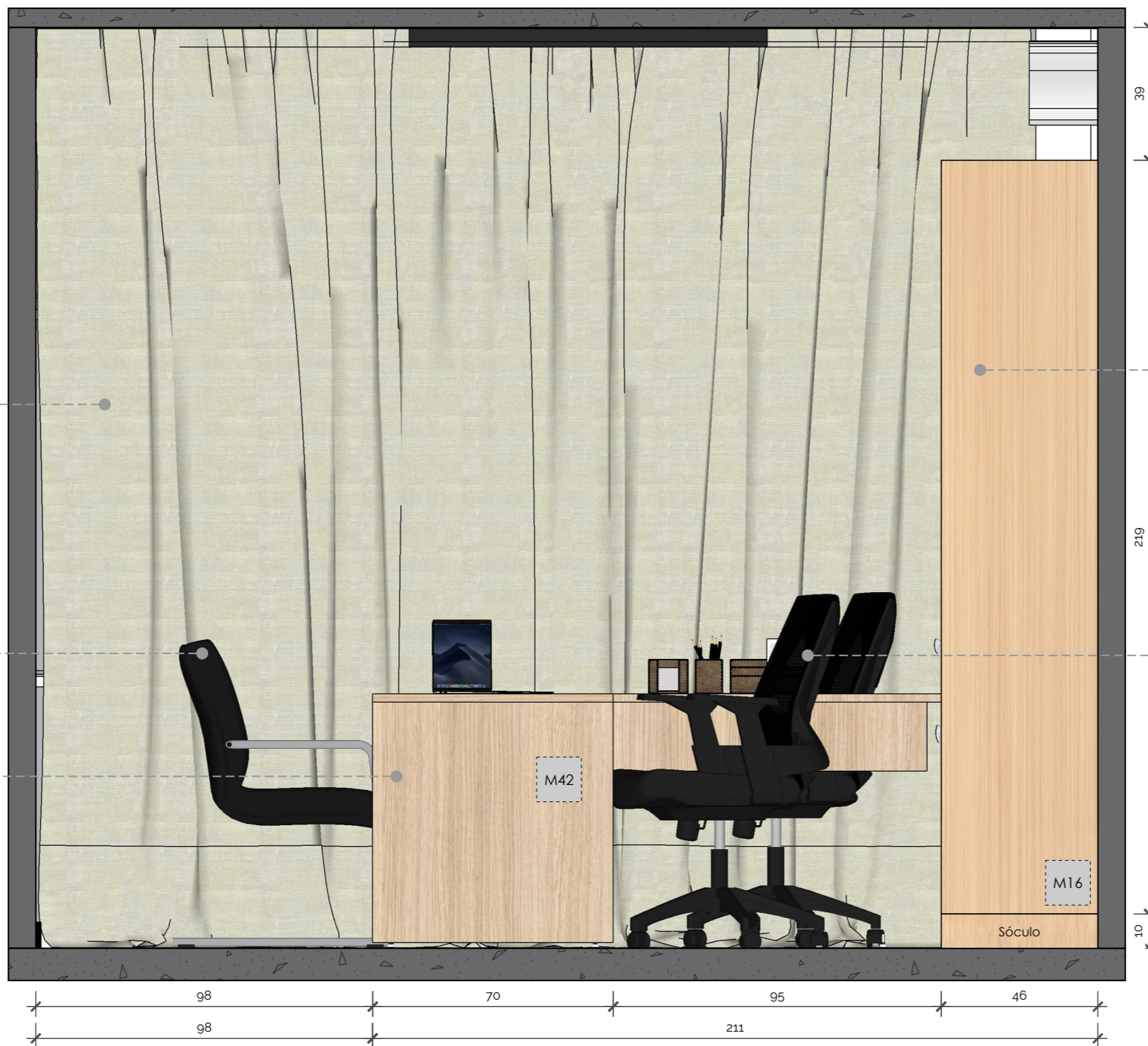

Armário alto (77x267x47cm) em MDF Carvalho Treviso (Berneck) de 2 portas e 5 prateleiras internas. Fabricado em chapas de MDF de 2 centímetros, com puxador cava no próprio MDF, dobradiças com freios e acabamentos em meia esquadria, fitas de borda em todas as faces (Ver Det. M16) (Pág. 37)

Cadeira suprema presidente (Plaxmetal) cor preta com rodízios e pés cromados

Vista A - Sala 03
Esc.: 1/15

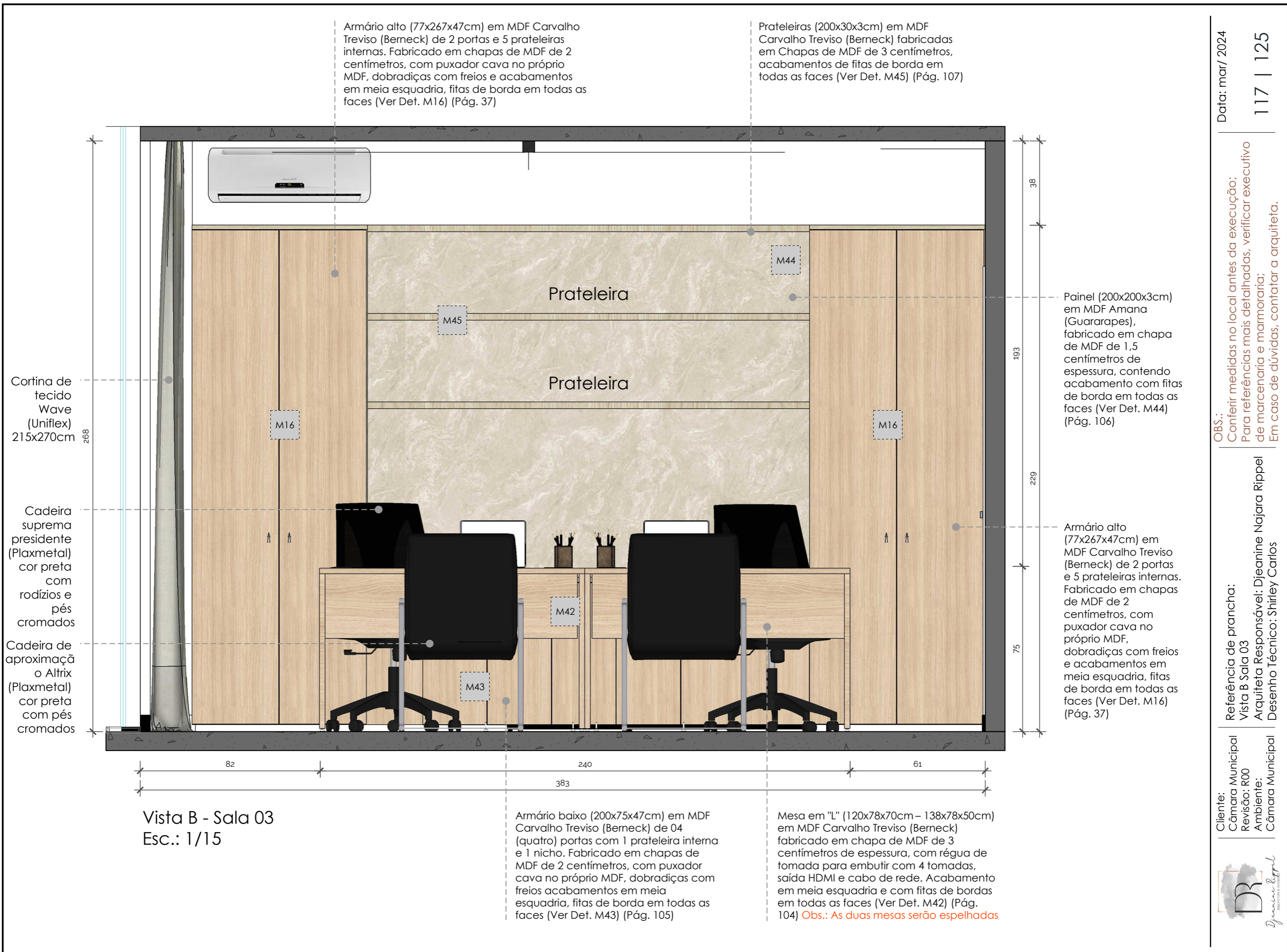

Armário alto (77x267x47cm) em MDF Carvalho Treviso (Berneck) de 2 portas e 5 prateleiras internas. Fabricado em chapas de MDF de 2 centímetros, com puxador cava no próprio MDF, dobradiças com freios e acabamentos em meia esquadria, fitas de borda em todas as faces (Ver Det. M16) (Pág. 37)

Prateleiras (200x30x3cm) em MDF Carvalho Treviso (Berneck) fabricadas em Chapas de MDF de 3 centímetros, acabamentos de fitas de borda em todas as faces (Ver Det. M45) (Pág. 107)

Painel (200x200x3cm) em MDF Amana (Guararapes), fabricado em chapa de MDF de 1,5 centímetros de espessura, contendo acabamento com fitas de borda em todas as faces (Ver Det. M44) (Pág. 106)

Armário alto (77x267x47cm) em MDF Carvalho Treviso (Berneck) de 2 portas e 5 prateleiras internas. Fabricado em chapas de MDF de 2 centímetros, com puxador cava no próprio MDF, dobradiças com freios e acabamentos em meia esquadria, fitas de borda em todas as faces (Ver Det. M16) (Pág. 37)

Armário baixo (200x75x47cm) em MDF Carvalho Treviso (Berneck) de 04 (quatro) portas com 1 prateleira interna e 1 nicho. Fabricado em chapas de MDF de 2 centímetros, com puxador cava no próprio MDF, dobradiças com freios e acabamentos em meia esquadria, fitas de borda em todas as faces (Ver Det. M43) (Pág. 105)

Mesa em "L" (120x78x70cm – 138x78x50cm) em MDF Carvalho Treviso (Berneck) fabricado em chapa de MDF de 3 centímetros de espessura, com régua de tomada para embutir com 4 tomadas, saída HDMI e cabo de rede. Acabamento em meia esquadria e com fitas de bordas em todas as faces (Ver Det. M42) (Pág. 104) **Obs.: As duas mesas serão espelhadas**

Vista B - Sala 03
Esc.: 1/15

OBS.:
Conferir medidas no local antes da execução;
Para referências mais detalhadas, verificar executivo de marcenaria e marmoraria;
Em caso de dúvidas, contatar a arquiteta.

Referência de prancha:
Vista B Sala 03
Arquiteta Responsável: Djeanine Najara Rippele
Desenho Técnico: Shirley Carlos

Cliente:
Câmara Municipal
Revisão: R00
Ambiente:
Câmara Municipal



Armário alto (77x267x47cm) em MDF Carvalho Treviso (Berneck) de 2 portas e 5 prateleiras internas. Fabricado em chapas de MDF de 2 centímetros, com puxador cava no próprio MDF, dobradiças com freios e acabamentos em meia esquadria, fitas de borda em todas as faces (Ver Det. M16) (Pág. 37)

Cadeira suprema presidente (Plaxmetal) cor preta com rodízios e pés cromados

Armário baixo (200x75x47cm) em MDF Carvalho Treviso (Berneck) de 04 (quatro) portas com 1 prateleira interna e 1 nicho. Fabricado em chapas de MDF de 2 centímetros, com puxador cava no próprio MDF, dobradiças com freios e acabamentos em meia esquadria, fitas de borda em todas as faces (Ver Det. M43) (Pág. 105)

Cadeira de aproximação Altrix (Plaxmetal) cor preta com pés cromados

Mesa em "L" (120x78x70cm - 138x78x50cm) em MDF Carvalho Treviso (Berneck) fabricado em chapa de MDF de 3 centímetros de espessura, com régua de tomada para embutir com 4 tomadas, saída HDMI e cabo de rede. Acabamento em meia esquadria e com fitas de bordas em todas as faces (Ver Det. M42) (Pág. 104) **Obs.: As duas mesas serão espelhadas**



Vista C - Sala 03
Esc.: 1/15

OBS.:
Conferir medidas no local antes da execução;
Para referências mais detalhadas, verificar executivo de marcenaria e marmoraria;
Em caso de dúvidas, contatar a arquiteta.

Referência de prancha:
Vista C Sala 03
Arquiteta Responsável: Djeanine Najara Rippel
Desenho Técnico: Shirley Carlos

Cliente:
Câmara Municipal
Revisão: R00
Ambiente:
Câmara Municipal



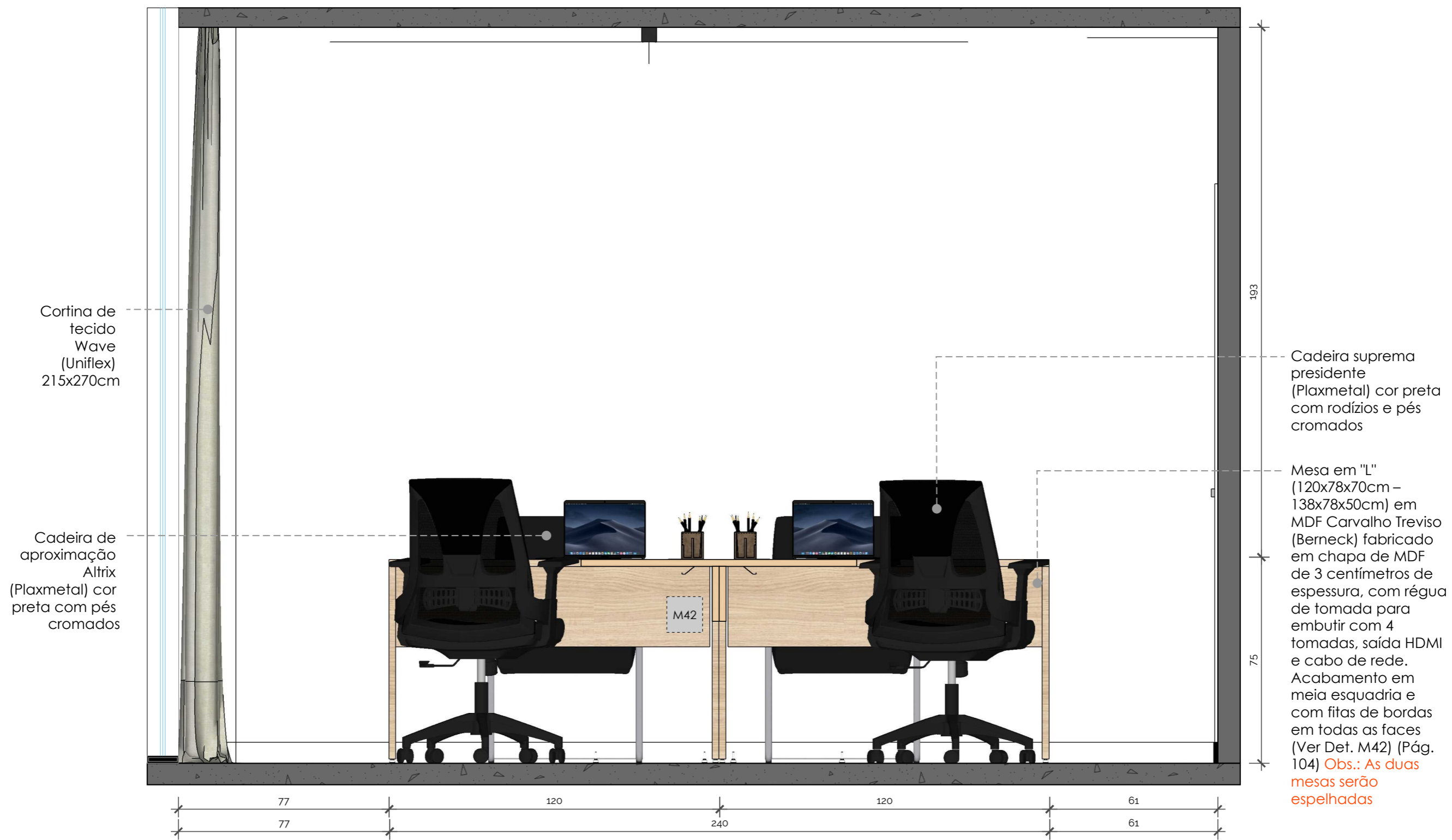

Vista D - Sala 03
Esc.: 1/15

Cortina Wave, proporção 2,5 x1 no trilho suíço max com aba, em tecido sintético, cor a definir e forro semi blackout reto no trilho suíço com aba 99x267 (incluso 10% de sobra de tecido para movimento)

Mesa em "L" (120x78x70cm – 138x78x50cm) em MDF Carvalho Treviso (Berneck) fabricado em chapa de MDF de 3 centímetros de espessura, com régua de tomada para embutir com 4 tomadas, saída HDMI e cabo de rede. Acabamento em meia esquadria e com fitas de bordas em todas as faces (Ver Det. M42) (Pág. 104)

Obs.: As duas mesas serão espelhadas

Cadeira de aproximação Altrix (Plaxmetal) cor preta com pés cromados

Cadeira suprema presidente (Plaxmetal) cor preta com rodízios e pés cromados

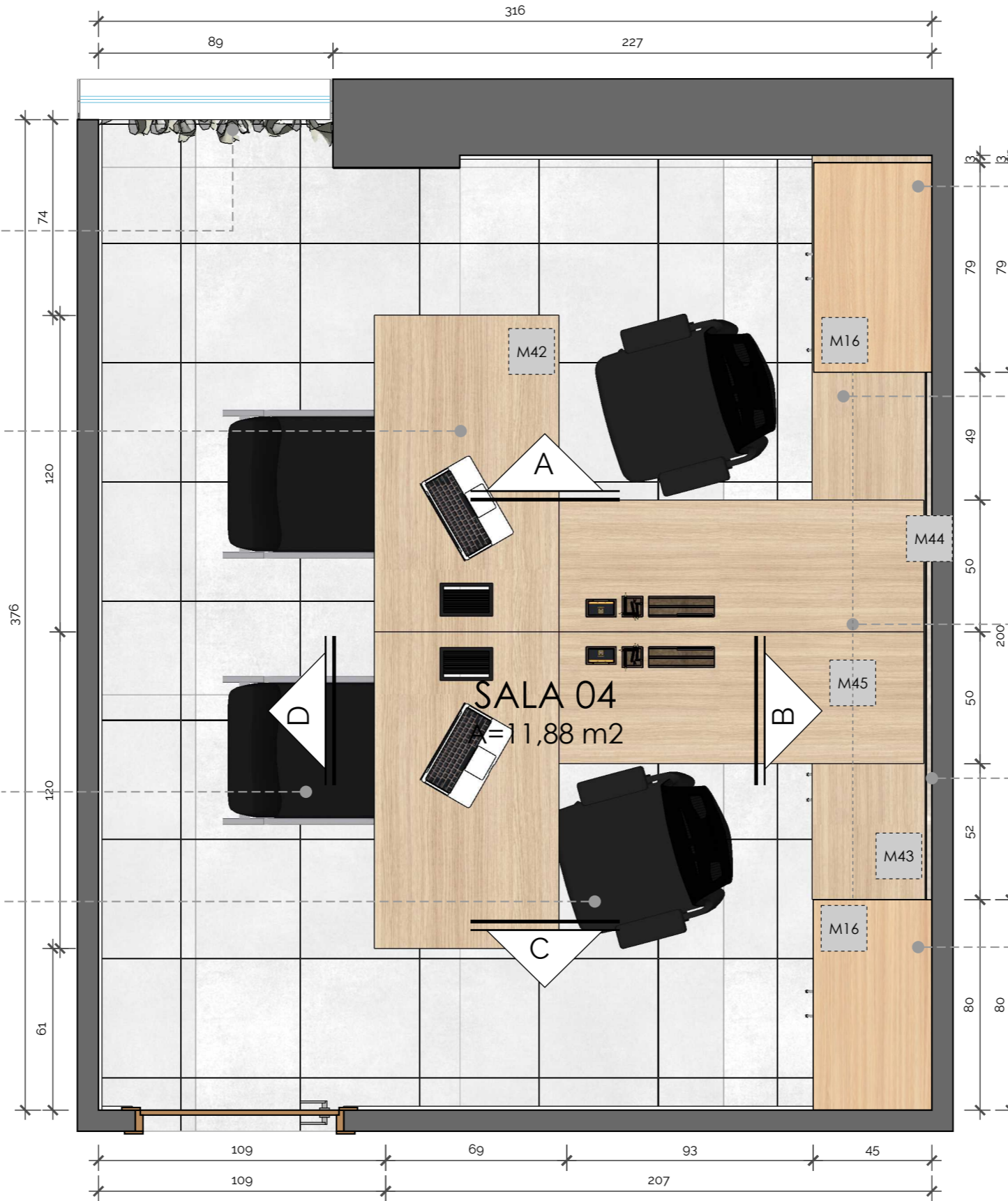

Armário alto (77x267x47cm) em MDF Carvalho Treviso (Berneck) de 2 portas e 5 prateleiras internas. Fabricado em chapas de MDF de 2 centímetros, com puxador cava no próprio MDF, dobradiças com freios e acabamentos em meia esquadria, fitas de borda em todas as faces (Ver Det. M16) (Pág. 37)

Armário baixo (200x75x47cm) em MDF Carvalho Treviso (Berneck) de 04 (quatro) portas com 1 prateleira interna e 1 nicho. Fabricado em chapas de MDF de 2 centímetros, com puxador cava no próprio MDF, dobradiças com freios acabamentos em meia esquadria, fitas de borda em todas as faces (Ver Det. M43) (Pág. 105)

Prateleiras (200x30x3cm) em MDF Carvalho Treviso (Berneck) fabricadas em Chapas de MDF de 3 centímetros, acabamentos de fitas de borda em todas as faces (Ver Det. M45) (Pág. 107)

Painel (200x200x3cm) em MDF Amana (Guararapes), fabricado em chapa de MDF de 1,5 centímetros de espessura, contendo acabamento com fitas de borda em todas as faces (Ver Det. M44) (Pág. 106)

Armário alto (77x267x47cm) em MDF Carvalho Treviso (Berneck) de 2 portas e 5 prateleiras internas. Fabricado em chapas de MDF de 2 centímetros, com puxador cava no próprio MDF, dobradiças com freios e acabamentos em meia esquadria, fitas de borda em todas as faces (Ver Det. M16) (Pág. 37)

Planta Layout Sala 04
Esc.: 1/20



Planta de Pontos Sala 04
Esc.: 1/20

LEGENDA DE PONTOS ELÉTRICOS	
	Interruptor sessões caixa 2x4 (h=120cm)
	Tomada baixa (h=35cm)
	Tomada média (h=100cm)
	Caixa de tomadas instalada na marcenaria

Caixa de tomadas instalada na marcenaria

Caixa de tomadas instalada na marcenaria

OBS.:

Conferir medidas no local antes da execução;
Para referências mais detalhadas, verificar executivo de marcenaria e marmoraria;
Em caso de dúvidas, contatar a arquiteta.

Cliente:
Câmara Municipal
Revisão: R00
Ambiente:
Câmara Municipal

Referência de prancha:
Planta de Pontos Sala 04
Arquiteta Responsável: Djeanine Najara Rippel
Desenho Técnico: Shirley Carlos

Data: mar/ 2024



121 | 125

Cortina Wave, proporção 2,5 x1 no trilho suíço max com aba, em tecido sintético, cor a definir e forro semi blackout reto no trilho suíço com aba 99x267 (incluso 10% de sobra de tecido para movimento)

Cadeira suprema presidente (Plaxmetal) cor preta com rodízios e pés cromados

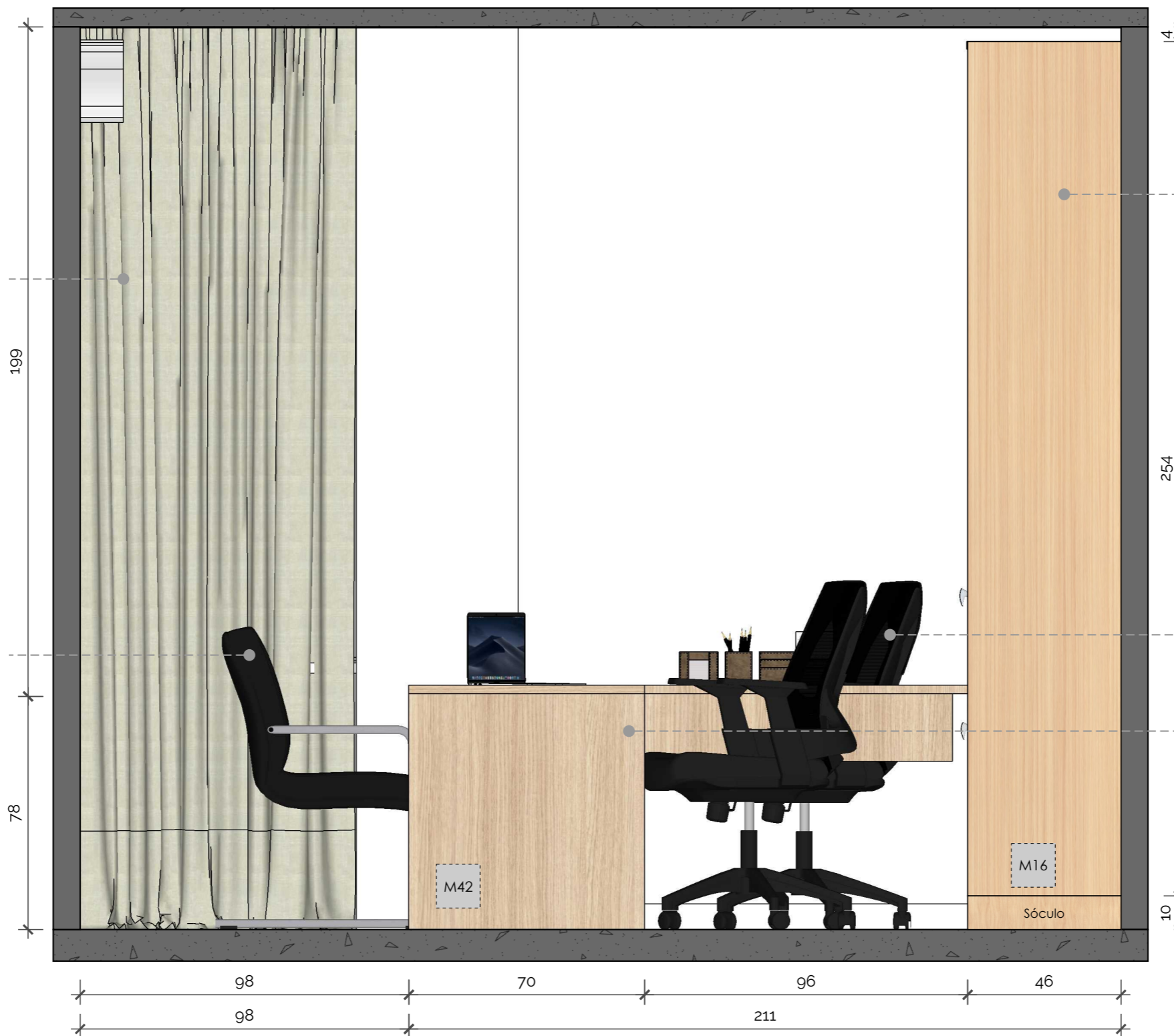

Armário alto (77x267x47cm) em MDF Carvalho Treviso (Berneck) de 2 portas e 5 prateleiras internas. Fabricado em chapas de MDF de 2 centímetros, com puxador cava no próprio MDF, dobradiças com freios e acabamentos em meia esquadria, fitas de borda em todas as faces (Ver Det. M16) (Pág. 37)

Cadeira de aproximação Altrix (Plaxmetal) cor preta com pés cromados

Mesa em "L" (120x78x70cm - 138x78x50cm) em MDF Carvalho Treviso (Berneck) fabricado em chapa de MDF de 3 centímetros de espessura, com régua de tomada para embutir com 4 tomadas, saída HDMI e cabo de rede. Acabamento em meia esquadria e com fitas de bordas em todas as faces (Ver Det. M42) (Pág. 104)
Obs.: As duas mesas serão espelhadas

Vista A - Sala 03
Esc.: 1/15

OBS.:
Conferir medidas no local antes da execução;
Para referências mais detalhadas, verificar executivo de marcenaria e marmoraria;
Em caso de dúvidas, contatar a arquiteta.

Referência de prancha:
Vista A Sala 04
Arquiteta Responsável: Djeanine Najara Rippele
Desenho Técnico: Shirley Carlos

Cliente:
Câmara Municipal
Revisão: R00
Ambiente:
Câmara Municipal



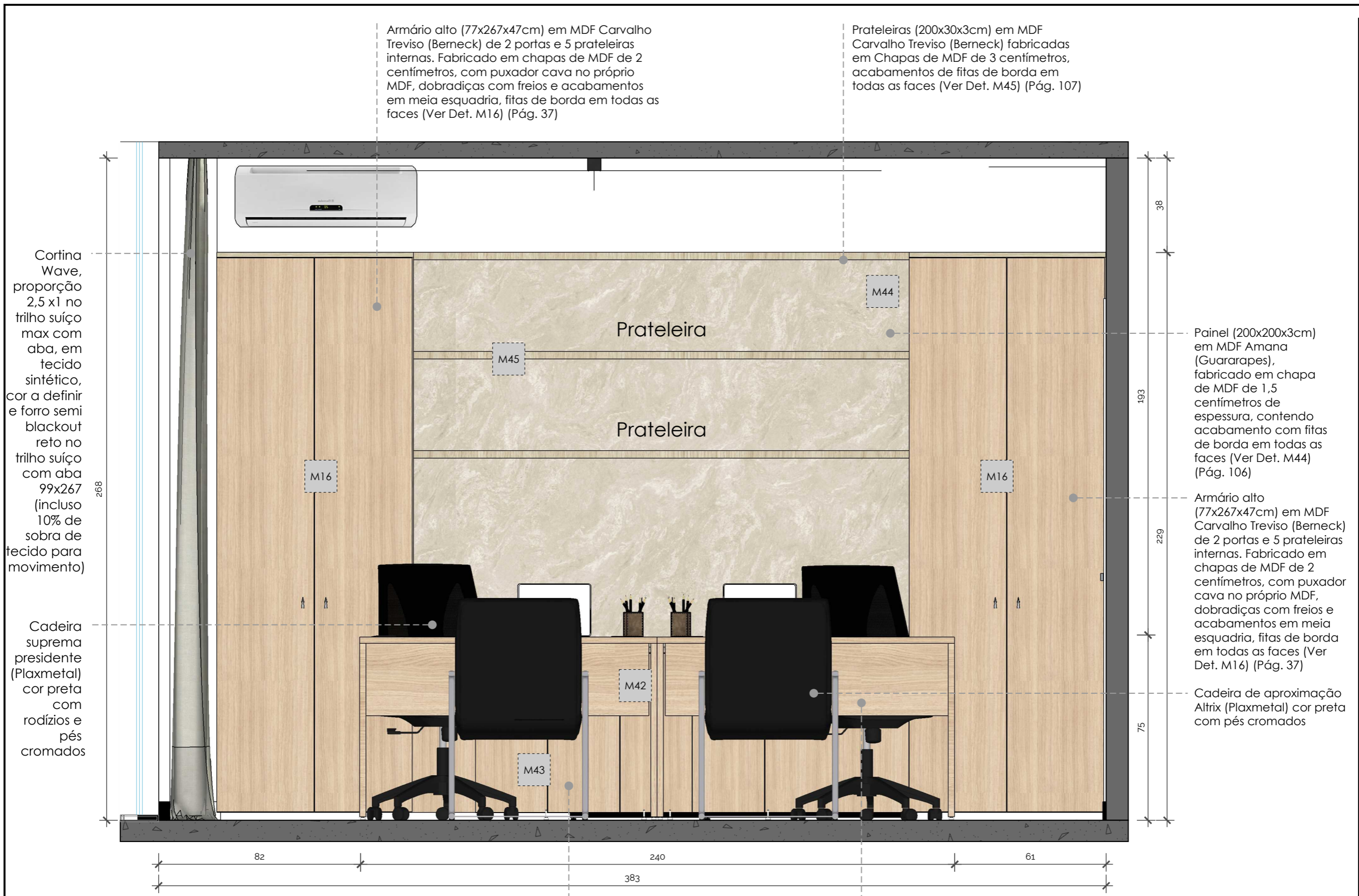

Armário alto (77x267x47cm) em MDF Carvalho Treviso (Berneck) de 2 portas e 5 prateleiras internas. Fabricado em chapas de MDF de 2 centímetros, com puxador cava no próprio MDF, dobradiças com freios e acabamentos em meia esquadria, fitas de borda em todas as faces (Ver Det. M16) (Pág. 37)

Prateleiras (200x30x3cm) em MDF Carvalho Treviso (Berneck) fabricadas em Chapas de MDF de 3 centímetros, acabamentos de fitas de borda em todas as faces (Ver Det. M45) (Pág. 107)

Cortina Wave, proporção 2,5 x1 no trilho suíço max com aba, em tecido sintético, cor a definir e forro semi blackout reto no trilho suíço com aba 99x267 (incluso 10% de sobra de tecido para movimento)

Cadeira suprema presidente (Plaxmetal) cor preta com rodízios e pés cromados

Painel (200x200x3cm) em MDF Amana (Guararapes), fabricado em chapa de MDF de 1,5 centímetros de espessura, contendo acabamento com fitas de borda em todas as faces (Ver Det. M44) (Pág. 106)

Armário alto (77x267x47cm) em MDF Carvalho Treviso (Berneck) de 2 portas e 5 prateleiras internas. Fabricado em chapas de MDF de 2 centímetros, com puxador cava no próprio MDF, dobradiças com freios e acabamentos em meia esquadria, fitas de borda em todas as faces (Ver Det. M16) (Pág. 37)

Cadeira de aproximação Altrix (Plaxmetal) cor preta com pés cromados

Armário baixo (200x75x47cm) em MDF Carvalho Treviso (Berneck) de 04 (quatro) portas com 1 prateleira interna e 1 nicho. Fabricado em chapas de MDF de 2 centímetros, com puxador cava no próprio MDF, dobradiças com freios acabamentos em meia esquadria, fitas de borda em todas as faces (Ver Det. M43) (Pág. 105)

Mesa em "L" (120x78x70cm – 138x78x50cm) em MDF Carvalho Treviso (Berneck) fabricado em chapa de MDF de 3 centímetros de espessura, com régua de tomada para embutir com 4 tomadas, saída HDMI e cabo de rede. Acabamento em meia esquadria e com fitas de bordas em todas as faces (Ver Det. M42) (Pág. 104)
Obs.: As duas mesas serão espelhadas

Vista B - Sala 03
 Esc.: 1/15

Armário alto (77x267x47cm) em MDF Carvalho Treviso (Berneck) de 2 portas e 5 prateleiras internas. Fabricado em chapas de MDF de 2 centímetros, com puxador cava no próprio MDF, dobradiças com freios e acabamentos em meia esquadria, fitas de borda em todas as faces (Ver Det. M16) (Pág. 37)

Cadeira suprema presidente (Plaxmetal) cor preta com rodízios e pés cromados

Armário baixo (200x75x47cm) em MDF Carvalho Treviso (Berneck) de 04 (quatro) portas com 1 prateleira interna e 1 nicho. Fabricado em chapas de MDF de 2 centímetros, com puxador cava no próprio MDF, dobradiças com freios e acabamentos em meia esquadria, fitas de borda em todas as faces (Ver Det. M43) (Pág. 105)

Cadeira de aproximação Altrix (Plaxmetal) cor preta com pés cromados

Mesa em "L" (120x78x70cm - 138x78x50cm) em MDF Carvalho Treviso (Berneck) fabricado em chapa de MDF de 3 centímetros de espessura, com régua de tomada para embutir com 4 tomadas, saída HDMI e cabo de rede. Acabamento em meia esquadria e com fitas de borda em todas as faces (Ver Det. M42) (Pág. 104) **Obs.: As duas mesas serão espelhadas**



Vista C - Sala 03
Esc.: 1/15

OBS.:
Conferir medidas no local antes da execução;
Para referências mais detalhadas, verificar executivo de marcenaria e marmoraria;
Em caso de dúvidas, contatar a arquiteta.

Referência de prancha:
Vista C Sala 04
Arquiteta Responsável: Djeanine Najara Rippel
Desenho Técnico: Shirley Carlos

Cliente:
Câmara Municipal
Revisão: R00
Ambiente:
Câmara Municipal



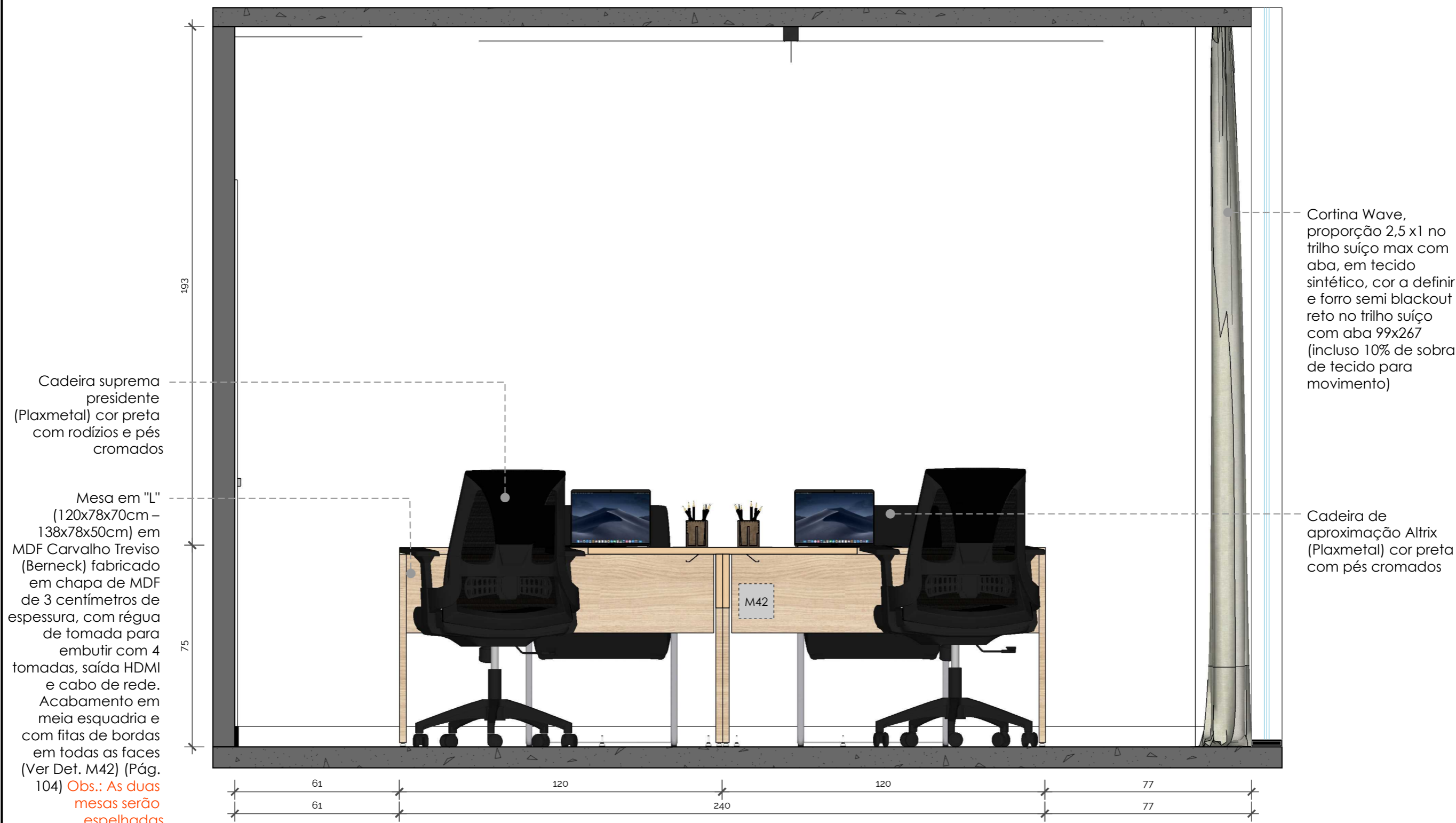

Vista D - Sala 03
Esc.: 1/15

OBS.:
Conferir medidas no local antes da execução;
Para referências mais detalhadas, verificar executivo de marcenaria e marmoraria;
Em caso de dúvidas, contatar a arquiteta.

Referência de prancha:
Vista D Sala 04
Arquiteta Responsável: Djeanine Najara Rippele
Desenho Técnico: Shirley Carlos

Cliente:
Câmara Municipal
Revisão: R00
Ambiente:
Câmara Municipal

